

7

día

piñata

Grado 1

Habilidades
y Destrezas 7 | Guía del maestro

Grado 1

Habilidades y Destrezas 7

Guía del maestro

Notice and Disclaimer: The agency has developed these learning resources as a contingency option for school districts. These are optional resources intended to assist in the delivery of instructional materials in this time of public health crisis. Feedback will be gathered from educators and organizations across the state and will inform the continuous improvement of subsequent units and editions. School districts and charter schools retain the responsibility to educate their students and should consult with their legal counsel regarding compliance with applicable legal and constitutional requirements and prohibitions.

Given the timeline for development, errors are to be expected. If you find an error, please email us at **texashomelearning@tea.texas.gov**.

ISBN 979-8-88576-164-2

This work is licensed under a Creative Commons Attribution-NonCommercial-ShareAlike 4.0 International License.

You are free:

to Share—to copy, distribute, and transmit the work

to Remix—to adapt the work

Under the following conditions:

Attribution—You must attribute any adaptations of the work in the following manner:

This work is based on original works of Amplify Education, Inc. (amplify.com) and the Core Knowledge Foundation (coreknowledge.org) made available under a Creative Commons Attribution-NonCommercial-ShareAlike 4.0 International License. This does not in any way imply endorsement by those authors of this work.

Noncommercial—You may not use this work for commercial purposes.

Share Alike—If you alter, transform, or build upon this work, you may distribute the resulting work only under the same or similar license to this one.

With the understanding that:

For any reuse or distribution, you must make clear to others the license terms of this work. The best way to do this is with a link to this web page:

<https://creativecommons.org/licenses/by-nc-sa/4.0/>

© 2022 Amplify Education, Inc.
amplify.com

Trademarks and trade names are shown in this book strictly for illustrative and educational purposes and are the property of their respective owners. References herein should not be regarded as affecting the validity of said trademarks and trade names.

Printed in the USA
01 LSC 2022

Contenido

Introducción 1

Lección 1 Repaso: Sustantivos plurales y palabras multisilábicas 19

Destrezas fundamentales (5 min) <ul style="list-style-type: none">• A calentar motores	Gramática (10 min) <ul style="list-style-type: none">• Agregar -s o -es al final de los sustantivos para hacerlos plurales	Ortografía (10 min) <ul style="list-style-type: none">• Dictado día 1	Lectura (15 min) <ul style="list-style-type: none">• Presentar el capítulo “Un nuevo día”• Leer “Un nuevo día”
---	---	--	--

Lección 2 Código básico: Sufijos -or/-ora 32

Destrezas fundamentales (5 min) <ul style="list-style-type: none">• A calentar motores	Gramática (10 min) <ul style="list-style-type: none">• Identificar los sufijos -or/-ora	Ortografía (10 min) <ul style="list-style-type: none">• Dictado día 2	Lectura (15 min) <ul style="list-style-type: none">• Presentar el capítulo “Papi y Mami”• Leer “Papi y Mami”
---	--	--	--

Lección 3 Código básico: Palabras que riman 45

Destrezas fundamentales (15 min) <ul style="list-style-type: none">• A calentar motores• Decir palabras que riman	Gramática (10 min) <ul style="list-style-type: none">• Formar sustantivos en plural	Lectura (15 min) <ul style="list-style-type: none">• Presentar el capítulo “Tío Ale”• Leer el capítulo y responder preguntas
---	--	--

Lección 4 Repaso: El sonido /k/, oraciones declarativas e interrogativas 57

Destrezas fundamentales (15 min) <ul style="list-style-type: none">• A calentar motores• Leer y escribir palabras con /k/	Gramática (25 min) <ul style="list-style-type: none">• Verbos en pasado• Oraciones declarativas e interrogativas
---	--

Lección 5 Repaso: El sonido /s/ escrito con las letras s, z y c

65

Destrezas fundamentales (15 min)

- A calentar motores
- Leer y escribir palabras con el sonido /s/

Lectura (25 min)

- Presentar el capítulo "Mis tías"
- Leer "Mis tías"
- Leer palabras multisilábicas

Lección 6 Código básico: La letra g pronunciada como /j/

78

Destrezas fundamentales (20 min)

- A calentar motores
- Leer y escribir palabras con el sonido /j/ en *ge, gi*
- Raíz de las palabras y familias de palabras

Ortografía (10 min)

- Dictado día 1

Gramática (10 min)

- Oraciones declarativas e interrogativas

Lección 7 Código básico: El sonido /j/ escrito con las letras j y x

90

Destrezas fundamentales (10 min)

- Leer y escribir palabras con *j* y con *x*

Ortografía (10 min)

- Dictado día 2

Lectura (20 min)

- Presentar el capítulo "Viernes Culturales"
- Leer "Viernes Culturales"
- Leer palabras multisilábicas

Lección 8 Repaso: Mezcla de consonantes

104

Destrezas fundamentales (10 min)

- A calentar motores

Gramática (10 min)

- Revisar el uso de los signos de puntuación

Lectura (20 min)

- Presentar el capítulo "Batidos y ropa vieja"
- Leer "Batidos y ropa vieja"
- Encontrar palabras multisilábicas

Lección 9 Evaluación intermedia de la unidad

114

Destrezas fundamentales (10 min)

- Evaluación de palabras con los sonidos /y/ y /k/
- Evaluación de palabras con los sonidos /s/ y /j/

Ortografía (10 min)

- Evaluación de ortografía

Gramática (10 min)

- Evaluación de sustantivos plurales y con los sufijos *-or/-ora*

Lectura (10 min)

- Evaluación de comprensión

Pausa 1 (1 día)

124

Lección 10 Gramática: Sufijos *-ito/-ita*

136

Destrezas fundamentales (5 min) <ul style="list-style-type: none">• A calentar motores	Gramática (10 min) <ul style="list-style-type: none">• Identificar los sufijos <i>-ito/-ita</i>	Ortografía (10 min) <ul style="list-style-type: none">• Dictado día 1	Lectura (15 min) <ul style="list-style-type: none">• Presentar el capítulo "Parque del Dominó"• Leer "Parque del Dominó"
---	--	--	--

Lección 11 Código básico: Palabras con *h* muda

149

Destrezas fundamentales (10 min) <ul style="list-style-type: none">• A calentar motores	Ortografía (10 min) <ul style="list-style-type: none">• Dictado día 2	Gramática (5 min) <ul style="list-style-type: none">• Formar sustantivos en plural	Lectura (15 min) <ul style="list-style-type: none">• Presentar el capítulo "Sábado en casa"• Leer "Sábado en casa"
--	--	---	--

Lección 12 Gramática: Palabras compuestas

162

Destrezas fundamentales (15 min) <ul style="list-style-type: none">• A calentar motores• Formar palabras compuestas	Lectura (25 min) <ul style="list-style-type: none">• Presentar el capítulo "Preparativos"• Leer "Preparativos"• Escribir palabras multisilábicas
---	---

Lección 13 Código básico: Oraciones declarativas, interrogativas y exclamativas; narrativa personal

172

Destrezas fundamentales (10 min) <ul style="list-style-type: none">• A calentar motores• Repasar patrones de ortografía	Gramática (10 min) <ul style="list-style-type: none">• Repasar oraciones declarativas, interrogativas y exclamativas	Escritura (20 min) <ul style="list-style-type: none">• ¿Qué es una narrativa personal?
---	---	---

Lección 14 Repaso: Sonidos /d/ y /t/, y sufijos; planear una narrativa personal

186

Destrezas fundamentales (15 min) <ul style="list-style-type: none">• A calentar motores• Formar palabras con los sufijos <i>-or/-ora, -ito/-ita</i>	Escritura (25 min) <ul style="list-style-type: none">• Repaso de la narrativa personal• Explorar el tema• Planear una narrativa personal
---	---

Lección 15 Repaso: Diptongos y sonido /j/; escribir una narrativa personal 196

Destrezas fundamentales (15 min) <ul style="list-style-type: none">• A calentar motores• Palabras con el sonido /j/ con <i>ge</i> y <i>gi</i>, y <i>x</i>	Ortografía (10 min) <ul style="list-style-type: none">• Dictado día 1	Escritura (15 min) <ul style="list-style-type: none">• Escribir un borrador
---	--	--

Lección 16 Escritura: Editar y publicar una narrativa personal 206

Destrezas fundamentales (10 min) <ul style="list-style-type: none">• A calentar motores	Ortografía (10 min) <ul style="list-style-type: none">• Dictado día 2	Escritura (20 min) <ul style="list-style-type: none">• Editar y publicar una narrativa personal
--	--	--

Lección 17 Repaso: Tipos de oraciones 216

Destrezas fundamentales (10 min) <ul style="list-style-type: none">• Palabras con los sonidos /y/, /s/, /k/ y /j/	Gramática (10 min) <ul style="list-style-type: none">• Identificar oraciones declarativas, interrogativas y exclamativas	Lectura (20 min) <ul style="list-style-type: none">• Presentar el capítulo “Día de playa”• Leer “Día de playa” y responder preguntas
--	---	--

Lección 18 Evaluación final de la unidad 229

Destrezas fundamentales (10 min) <ul style="list-style-type: none">• Evaluación de decodificación de palabras con el sonido /k/	Ortografía (10 min) <ul style="list-style-type: none">• Evaluación de ortografía	Gramática (10 min) <ul style="list-style-type: none">• Evaluación de gramática	Lectura (10 min) <ul style="list-style-type: none">• Evaluación de comprensión de lectura
--	---	---	--

Pausa 2 (1 día) 238

Recursos para el maestro 255

Introducción

RESUMEN DE LA UNIDAD 7

En esta unidad, los estudiantes comenzarán a practicar un nuevo tipo de escritura: la narrativa personal. La narrativa personal es un texto escrito en primera persona que describe experiencias vividas. En tal carácter, se utilizará para hablar de cosas que los estudiantes han experimentado en sus vidas y les servirá para aprender a narrar en primera persona usando palabras como *yo* o *a mí*. Además, seguirán practicando sus destrezas de lectura y comprensión con un nuevo Libro de lectura decodificable. A través de la lectura, aprenderán a conectar los elementos del texto con sus experiencias personales.

Los estudiantes repasarán el uso de palabras multisilábicas de hasta cuatro sílabas (como *primavera* o *mexicana*) en oraciones, así como la mezcla y segmentación de las sílabas. Escribirán oraciones de dictado un poco más largas y continuarán la práctica de la rutina de sonidos aislados. En esta nueva unidad, los estudiantes identificarán y producirán palabras que riman. Además, se les presentará el concepto de palabras compuestas como *guardabosques* y *salvavidas*.

ORTOGRAFÍA Y GRAMÁTICA

En esta unidad, los estudiantes practicarán la formación de sustantivos plurales añadiendo *-s* y *-es*. Verán cómo formar palabras nuevas añadiendo los sufijos *-or/-ora* y los diminutivos *-ito/-ita*. Además, se familiarizarán con las raíces de las palabras y las familias de palabras.

Por primera vez, los estudiantes producirán palabras que riman y practicarán esta destreza con actividades. Los estudiantes seguirán practicando el tiempo pasado de los verbos y la diferenciación entre oraciones declarativas, interrogativas y exclamativas mediante la identificación de los signos de puntuación.

ESCRITURA

En esta unidad, los estudiantes aprenderán a escribir una narrativa personal. Al igual que en la unidad anterior, usted contará con un Registro de escritura, que se encuentra en los Recursos para el maestro, para anotar el desempeño de los estudiantes con respecto a sus avances en el proyecto de escritura. Si el tiempo lo permite, es aconsejable realizar mini conferencias con cada estudiante durante los días del proyecto de escritura (lecciones 13 a 16) y anotar sus hallazgos en el Registro de escritura. Mediante este registro podrá determinar cuáles son las áreas en las que un estudiante necesita ayuda, cuáles son sus áreas de fortaleza y qué destreza de enfoque necesita practicar con cada uno. Utilice la rúbrica de escritura que se incluye en los Documentos para la planificación como herramienta para evaluar el trabajo final de los estudiantes.

Después de leer un ejemplo de narrativa personal y de responder preguntas sobre la narrativa, los estudiantes completarán un organizador gráfico para preparar su escritura. Se les proporcionará una plantilla para comenzar a escribir y una lista de verificación para editar su texto. Para finalizar, compartirán su escritura con sus compañeros en grupos pequeños.

DICTADO

En esta unidad, se continuará practicando el dictado como rutina académica. Este consistirá en un título y una oración completa, y se repetirá en dos lecciones consecutivas cada semana con el fin de que los estudiantes vayan consolidando las habilidades de escribir a partir de lo que escuchan. Las oraciones del dictado serán más largas a medida que las unidades avancen y tendrán contenido relacionado con el Libro de lectura.

El dictado se empleará como una rutina grupal, en el supuesto de que los estudiantes se encuentren en la misma etapa de desarrollo cognitivo; aun así, es importante detectar y atender las necesidades específicas de cada estudiante durante la realización de esta actividad. Puede recoger y revisar los trabajos de dictado y utilizarlos como una herramienta de evaluación formativa. Esto ayudará a diferenciar la instrucción de cada estudiante, si fuese necesario.

El dictado es una herramienta efectiva para el desarrollo de las habilidades de lectura y escritura. Sus objetivos son practicar la automaticidad en el proceso de escritura y reforzar la ortografía, la gramática y las convenciones del lenguaje de una manera integrada al significado. Además, el dictado ofrece instrucción explícita a través de estrategias culturalmente relevantes, pues es probable que los estudiantes y sus familias ya conozcan este método pedagógico.

PALABRAS COMUNES

En esta unidad, se estudiarán las palabras comunes *después*, *estaba*, *pues*, *porque*, *tenía* y *hacía*. Todas estas palabras aparecerán a lo largo de los capítulos del Libro de lectura, donde el estudiante tendrá la oportunidad de practicarlas en contexto. El objetivo principal del aprendizaje de las palabras comunes es ayudar con la fluidez y la agilidad lectora ya que, mediante su reconocimiento automático, el estudiante no tendrá que esforzarse en decodificarlas y podrá reconocerlas rápidamente a primera vista. Al mismo tiempo, el aprendizaje visual de estas palabras ayudará a los estudiantes bilingües emergentes a escribirlas correctamente y sin dificultad.

PAUSA

En las lecciones de Pausa de la Unidad 7, que se incluyen después de la Lección 9 y de la Lección 18, se proporcionan actividades adicionales de práctica y refuerzo. En la Pausa 1 se ofrecen actividades, tales como la lectura con un compañero del Libro de lectura y responder preguntas de comprensión en una Página de actividades. Además, se presentan actividades de apoyo para practicar la formación de plurales de sustantivos, escribir los sufijos *-or/-ora* y practicar la lectura y escritura de los sonidos /k/, /y/, /s/ y /j/. En la Pausa 2, los estudiantes podrán repasar la escritura y lectura de palabras multisilábicas, con *h* muda y con /t/, /d/ y /j/, y los sufijos *-ito/-ita*. Repasarán la decodificación de palabras compuestas y palabras base, así como las oraciones declarativas, interrogativas y exclamativas. También podrán ahondar más en lo que es una narrativa personal y en el propósito de escribir una.

Las primeras unidades permitieron a los estudiantes familiarizarse con el contenido y la dinámica de las lecciones de lectura a medida que adquirían las habilidades y destrezas fundamentales clave. En las últimas cuatro unidades, los estudiantes ya no leerán un capítulo nuevo durante la Pausa, por lo que los maestros o las maestras tendrán la oportunidad de aprovechar ese tiempo para reforzar las habilidades de lectura según las necesidades de sus estudiantes.

LIBRO DE LECTURA: TODO EN FAMILIA

En esta unidad, los estudiantes leerán el Libro de lectura *Todo en familia*. La historia trata de una familia cubanoamericana de Miami, su vida diaria y sus lazos culturales con su comunidad. En la historia se describen lugares reales de Miami y se habla de las tradiciones cubanas en la ciudad a través de las vivencias de la familia. Por favor, lea las historias antes de asignarlas a los estudiantes para determinar si el vocabulario es desconocido para ellos. Puede utilizar la sección de Vocabulario esencial en la Guía del maestro para repasar el vocabulario más complejo.

Si los estudiantes necesitan ayuda con la lectura de palabras multisilábicas, recuérdelos que cada sílaba puede tener varios sonidos consonánticos y que algunas sílabas también pueden tener una combinación de dos vocales que forman un diptongo. Puede repasar cómo dar palmadas para marcar las sílabas de una palabra. O puede poner en práctica el método de los tres pasos para leer palabras multisilábicas: primero deben mezclar y segmentar los sonidos de la primera sílaba, luego los de la segunda y la tercera sílaba y, por último, unirlos todos para formar la palabra.

En esta unidad el Libro grande de lectura se presenta en versión digital. Si cree que es necesario demostrar la lectura, puede proyectar dicha versión. Siga observando el desempeño y monitoreando la lectura de tantos estudiantes individuales o grupos de lectura como sea posible. A cada capítulo le acompañan preguntas para comentar en la Guía del maestro. Comente estas preguntas con los estudiantes de manera oral y anímelos a responder con oraciones completas.

Calendario de la Unidad 7

		Día 1 • Lección 1	Día 2 • Lección 2
Semana 1	Rutinas de comportamiento	<p>Manejar los útiles escolares</p> <p>Cuidar los libros</p>	<p>Trabajar en mi espacio</p> <p>Manejar los útiles escolares</p> <p>Cuidar los libros</p>
	Destrezas de lectura	<ul style="list-style-type: none"> • Los estudiantes decodificarán palabras multisilábicas y las usarán en oraciones. • Los estudiantes leerán “Un nuevo día” con propósito y comprensión, y responderán preguntas sobre los detalles clave del capítulo. 	<ul style="list-style-type: none"> • Los estudiantes leerán “Papi y Mami” con propósito y comprensión, y responderán preguntas sobre los detalles clave del capítulo.
	Destrezas de escritura	<ul style="list-style-type: none"> • Los estudiantes practicarán agregar -s o -es al final de los sustantivos para hacerlos plurales, y escribirán versiones en singular y plural de los sustantivos. • Los estudiantes realizarán un ejercicio de dictado que se enfocará en sustantivos en plural. 	<ul style="list-style-type: none"> • Los estudiantes reconocerán el dígrafo // y la letra y para el sonido /y/, y decodificarán palabras de varias sílabas que los contienen. • Los estudiantes serán introducidos a los sufijos -or/-ora. Leerán y escribirán palabras con esta característica y comentarán sus significados. • Los estudiantes realizarán un ejercicio de dictado que se enfocará en palabras multisilábicas.

Día 3 • Lección 3	Día 4 • Lección 4	Día 5 • Lección 5
<p>Escuchar con atención Elegir el tono de voz Ir al punto de reunión</p>	<p>Trabajar en mi espacio Elegir el tono de voz</p>	<p>Ir al punto de reunión Cuidar los libros</p>
<ul style="list-style-type: none"> • Los estudiantes producirán una serie de palabras que riman. • Los estudiantes leerán “Tío Ale” con propósito y comprensión, y responderán preguntas orales y escritas sobre los detalles clave del texto. 	<ul style="list-style-type: none"> • Los estudiantes pronunciarán palabras que riman. 	<ul style="list-style-type: none"> • Los estudiantes mezclarán y segmentarán palabras con el sonido /s/. • Los estudiantes leerán “Mis tías” con propósito y comprensión, y responderán preguntas sobre los detalles clave del texto. • Los estudiantes conectarán elementos del texto a su propia experiencia.
<ul style="list-style-type: none"> • Los estudiantes mezclarán y segmentarán palabras con el sonido /y/. • Los estudiantes escribirán sustantivos plurales que terminen en -s y -es. 	<ul style="list-style-type: none"> • Los estudiantes leerán y escribirán palabras con el sonido /k/ escrito con c y q. • Los estudiantes identificarán y escribirán verbos en tiempo pasado. • Los estudiantes distinguirán entre preguntas y afirmaciones al identificar puntos y signos de interrogación en las oraciones. 	<ul style="list-style-type: none"> • Los estudiantes leerán y escribirán palabras con el sonido /s/ escrito como s, z y c.

Calendario de la Unidad 7 (continuación)

		Día 6 • Lección 6	Día 7 • Lección 7
Semana 2	Rutinas de comportamiento	Escuchar con atención Manejar los útiles escolares	Manejar los útiles escolares Cuidar los libros
	Destrezas de lectura	<ul style="list-style-type: none"> Los estudiantes escucharán, identificarán y segmentarán palabras con el sonido /s/. Los estudiantes identificarán la raíz de las palabras y leerán familias de palabras. 	<ul style="list-style-type: none"> Los estudiantes leerán y escribirán palabras con el sonido /j/ escrito con las letras <i>j</i> y <i>x</i>. Los estudiantes leerán “Viernes Culturales” con propósito y comprensión, y responderán preguntas sobre el texto. Los estudiantes leerán y formarán palabras multisilábicas del capítulo usando las Tarjetas pequeñas de sílabas.
	Destrezas de escritura	<ul style="list-style-type: none"> Los estudiantes leerán y escribirán palabras con la letra <i>g</i> pronunciada /j/ en <i>ge</i>, <i>gi</i>. Los estudiantes colocarán puntos y signos de interrogación en oraciones escritas, y escribirán letras mayúsculas al comienzo de cada oración. 	<ul style="list-style-type: none"> Los estudiantes realizarán un ejercicio de dictado enfocándose en la raíz de las palabras.

Día 8 • Lección 8	Día 9 • Lección 9 Evaluación	Día 10 • Pausa
<p>Mantener conversaciones respetuosas</p> <p>Trabajar en mi espacio</p>		
<ul style="list-style-type: none"> • Los estudiantes decodificarán palabras con grupos de consonantes en diferentes posiciones. • Los estudiantes leerán “Batidos y ropa vieja” con propósito y comprensión, y responderán preguntas escritas y orales sobre detalles clave del texto. 	<ul style="list-style-type: none"> • Los estudiantes pronunciarán y producirán palabras que riman. • Los estudiantes releerán “Batidos y ropa vieja” con propósito y comprensión, y relacionarán los personajes con sucesos en la narrativa. 	<ul style="list-style-type: none"> • Repasar/volver a enseñar/ enriquecer el contenido de acuerdo con los resultados de las Evaluaciones de desempeño del estudiante previas.
<ul style="list-style-type: none"> • Los estudiantes colocarán puntos y signos de interrogación en oraciones escritas y escribirán letras mayúsculas al comienzo de cada oración. • Los estudiantes escribirán palabras multisilábicas del Libro de lectura. 	<ul style="list-style-type: none"> • Los estudiantes leerán y escribirán palabras con el sonido /k/ escrito con c y q. • Los estudiantes leerán y escribirán palabras con el sonido /s/ escrito con s, z y c. • Los estudiantes leerán y escribirán palabras con el sonido /j/ escrito con g y con x. • Los estudiantes realizarán un ejercicio de dictado en el que se centrarán en las palabras con el sonido /j/ con <i>ge, gi</i> y sustantivos en plural. • Los estudiante agregarán -s o -es al final de los sustantivos para hacerlos plurales. • Los estudiantes formarán palabras con los sufijos -or/-ora. 	<ul style="list-style-type: none"> • Repasar el contenido de acuerdo con los resultados de las Evaluaciones de desempeño del estudiante previas.

Calendario de la Unidad 7 (continuación)

		Día 11 • Lección 10	Día 12 • Lección 11
Semana 3	Rutinas de comportamiento	<p>Escuchar con atención</p> <p>Manejar los útiles escolares</p> <p>Cuidar los libros</p>	<p>Manejar los útiles escolares</p> <p>Cuidar los libros</p> <p>Trabajar en grupos pequeños</p>
	Destrezas de lectura	<ul style="list-style-type: none"> • Los estudiantes leerán “Parque del Dominó” con propósito y comprensión, y responderán preguntas sobre detalles del capítulo. • Los estudiantes se centrarán en la narrativa en primera persona. 	<ul style="list-style-type: none"> • Los estudiantes leerán “Sábado en casa” con propósito y comprensión, y responderán preguntas sobre detalles clave del capítulo.
	Destrezas de escritura	<ul style="list-style-type: none"> • Los estudiantes realizarán un ejercicio de dictado y se enfocarán en los sufijos <i>-ito/-ita</i>. 	<ul style="list-style-type: none"> • Los estudiantes repasarán cómo formar sustantivos en plural. • Los estudiantes realizarán un ejercicio de dictado y se enfocarán en palabras con <i>h</i> muda. • Los estudiantes leerán y escribirán palabras con <i>h</i> muda.

Día 13 • Lección 12	Día 14 • Lección 13	Día 15 • Lección 14
<p>Escuchar con atención</p> <p>Cuidar los libros</p> <p>Trabajar en grupos pequeños</p>	<p>Escuchar con atención</p>	<p>Escuchar con atención</p> <p>Cuidar los útiles escolares</p> <p>Trabajar en mi espacio</p>
<ul style="list-style-type: none"> • Los estudiantes escucharán, identificarán y segmentarán palabras con el sonido /k/. • Los estudiantes decodificarán palabras compuestas. • Los estudiantes leerán el capítulo "Preparativos" con propósito y comprensión, y completarán oraciones basadas en la trama de la historia. 	<ul style="list-style-type: none"> • Los estudiantes repasarán palabras con varios patrones de ortografía. • Los estudiantes leerán una narrativa personal y llenarán un organizador gráfico describiendo diferentes elementos de la narrativa personal. Los estudiantes comentarán el propósito de una narrativa personal. 	<ul style="list-style-type: none"> • Los estudiantes identificarán y segmentarán palabras con los sonidos /t/ y /d/.
<ul style="list-style-type: none"> • Los estudiantes escribirán palabras multisilábicas. 	<ul style="list-style-type: none"> • Los estudiantes formarán y usarán palabras compuestas. • Los estudiantes distinguirán entre oraciones declarativas, interrogativas y exclamativas, e identificarán la puntuación y el uso de mayúsculas. 	<ul style="list-style-type: none"> • Los estudiantes relacionarán raíces de palabras con los sufijos <i>-or/-ora</i>, <i>-ito/-ita</i>. • Los estudiantes planearán una narrativa personal usando un organizador gráfico, luego dibujarán y escribirán a partir de él.

Calendario de la Unidad 7 (continuación)

		Día 16 • Lección 15	Día 17 • Lección 16
Semana 4	Rutinas de comportamiento	Ir al punto de reunión Manejar los útiles escolares	Manejar los útiles escolares Trabajar en mi espacio
	Destrezas de lectura	<ul style="list-style-type: none"> Los estudiantes mezclarán y segmentarán palabras, incluidas las palabras con diptongos. 	<ul style="list-style-type: none"> Los estudiantes decodificarán palabras base y palabras compuestas.
	Destrezas de escritura	<ul style="list-style-type: none"> Los estudiantes leerán y escribirán palabras con el sonido /j/. Los estudiantes realizarán un ejercicio de dictado enfocándose en palabras con diptongos. Los estudiantes utilizarán el organizador gráfico de la lección anterior y una plantilla de redacción para completar un borrador de una narrativa personal. 	<ul style="list-style-type: none"> Los estudiantes realizarán un ejercicio de dictado enfocándose en los signos de interrogación. Los estudiantes usarán una lista de verificación para editar un borrador de la lección anterior. Los estudiantes escribirán una copia final de su narrativa personal para su publicación, incorporando las ediciones realizadas al borrador anterior.

Día 18 • Lección 17	Día 19 • Lección 18 Evaluación	Día 20 • Pausa
Escuchar con atención	Escuchar con atención	
<ul style="list-style-type: none"> • Los estudiantes leerán “Día de playa” con propósito y comprensión, y responderán preguntas orales y escritas sobre la historia usando evidencia del texto. 	<ul style="list-style-type: none"> • Los estudiantes leerán y escribirán palabras multisilábicas con el sonido /k/. • Los estudiantes leerán “Día de playa” con propósito y comprensión, y responderán preguntas acerca del capítulo. 	<ul style="list-style-type: none"> • Repasar el contenido de acuerdo con los resultados de las Evaluaciones de desempeño del estudiante previas.
<ul style="list-style-type: none"> • Los estudiantes leerán y escribirán palabras con diferentes patrones ortográficos. • Los estudiantes encontrarán ejemplos de oraciones declarativas, interrogativas y exclamativas en <i>Todo en familia</i>. 	<ul style="list-style-type: none"> • Los estudiantes formarán sustantivos en plural y palabras con los sufijos <i>-or, -ora, -ito</i> e <i>-ita</i>. • Los estudiantes realizarán un ejercicio de dictado en el que se centrarán en palabras con diptongos y signos de interrogación. • Los estudiantes distinguirán entre oraciones declarativas, interrogativas y exclamativas, e identificarán la puntuación y el uso de mayúsculas. 	<ul style="list-style-type: none"> • Repasar el contenido de acuerdo con los resultados de las Evaluaciones de desempeño del estudiante previas.

Evaluación en la Unidad 7

EVALUACIONES EN LA UNIDAD 7					
Verificar la comprensión	Evaluación de desempeño	Registros anecdóticos	Cuaderno de actividades	Mezcla y segmentación de sílabas	Preguntas para comentar
Lección 3	Lección 9: Evaluación intermedia de la unidad	Lección 5	Lección 4	Lección 3	Lección 1
Lección 4		Lección 8	Lección 6	Lección 5	Lección 2
Lección 6	Lección 18: Evaluación final de la unidad	Lección 12	Lección 9		Lección 3
Lección 7		Lección 17	Lección 12		Lección 5
Lección 9			Lección 13		Lección 7
Lección 12			Lección 15		Lección 8
			Lección 16		Lección 10
			Lección 18		Lección 11
					Lección 17

Guía de rutinas

Hay dos tipos de rutinas que se encuentran dentro de las lecciones: rutinas académicas y rutinas de comportamientos esperados y transición. Cada una desempeña un papel diferente dentro de las lecciones y se identifica fácilmente por su ícono.

Cobertura de rutinas en Grado 1, Unidad 7
Rutinas de comportamientos esperados y transición
Ir al punto de reunión
Escuchar con atención
Mantener conversaciones respetuosas
Trabajar en mi espacio
Trabajar en grupos pequeños
Manejar los útiles escolares
Elegir el tono de voz
Cuidar los libros
Rutinas académicas
Mezclar y segmentar sílabas
Sonidos aislados
Leer palabras multisilábicas
Dictado

El maestro o la maestra tendrá acceso a organizadores gráficos que facilitarán la comprensión del propósito y el manejo de algunas rutinas en el salón de clase. Estos organizadores están disponibles en formato digital y tienen la flexibilidad de adaptarse a las necesidades de cada maestro o maestra.



Rutinas de comportamientos esperados y transición

Las rutinas de comportamientos esperados y transición están diseñadas para ayudarle a comunicar y desarrollar la cultura del salón de clase y el comportamiento que se espera de los estudiantes, a diferencia de las rutinas académicas, que están integradas en las actividades diarias que cubren los TEKS. La rutina se identifica con el ícono y el nombre de la rutina. El lenguaje para integrar cada rutina varía en cada grado, ya que se adapta a las necesidades de los estudiantes en cada nivel de desarrollo.



Rutinas académicas

Las rutinas académicas siempre están integradas a las actividades porque cubren los objetivos de aprendizajes basados en los TEKS. Son actividades que proporcionan oportunidades de práctica de las habilidades. Es por ello que, a veces, una rutina aparece con el nombre de una actividad en la tabla de Vistazo a la lección y también está representada por el ícono de la rutina académica. La rutina se identifica con el ícono y el nombre de la rutina. El lenguaje para integrar cada rutina varía en cada grado, ya que se adapta a las necesidades de los estudiantes en cada nivel de desarrollo.

Alcance y secuencia, Unidad 7

Lección	Conciencia fonológica	Fonética y lectura	Gramática	Ortografía	Escritura
1		<ul style="list-style-type: none"> • Decodificar palabras multisilábicas • Leer el capítulo "Un nuevo día" 	<ul style="list-style-type: none"> • Agregar -s o -es al final de los sustantivos para hacerlos plurales 	<ul style="list-style-type: none"> • Dictado día 1: Sustantivos en plural 	
2		<ul style="list-style-type: none"> • Reconocer el dígrafo <i>ll</i> y la letra <i>y</i> para <i>/y/</i> • Leer el capítulo "Papi y Mami" 	<ul style="list-style-type: none"> • Identificar los sufijos <i>-or/-ora</i> 	<ul style="list-style-type: none"> • Dictado día 2: Palabras multisilábicas 	
3	<ul style="list-style-type: none"> • Mezclar y segmentar sílabas • Decir palabras que riman 	<ul style="list-style-type: none"> • Leer el capítulo "Tío Ale" 	<ul style="list-style-type: none"> • Formar sustantivos en plural 		
4	<ul style="list-style-type: none"> • Pronunciar palabras que riman 	<ul style="list-style-type: none"> • Leer y escribir palabras con <i>/k/</i> 	<ul style="list-style-type: none"> • Verbos en pasado • Oraciones declarativas e interrogativas 		
5	<ul style="list-style-type: none"> • Mezclar y segmentar sílabas 	<ul style="list-style-type: none"> • Leer y escribir palabras con el sonido <i>/s/</i> • Leer el capítulo "Mis tías" • Formar palabras multisilábicas 			
6		<ul style="list-style-type: none"> • Sonidos aislados <i>/s/</i> • Leer y escribir palabras con el sonido <i>/j/</i> en <i>ge, gi</i> • Raíz de las palabras y familias de palabras 	<ul style="list-style-type: none"> • Oraciones declarativas e interrogativas 	<ul style="list-style-type: none"> • Dictado día 1: <i>/j/</i> en <i>ge, gi</i> 	
7		<ul style="list-style-type: none"> • Leer y escribir palabras con <i>j</i> y con <i>x</i> • Leer el capítulo "Viernes Culturales" • Leer palabras multisilábicas 		<ul style="list-style-type: none"> • Dictado día 2: Raíz de las palabras 	

Lección	Conciencia fonológica	Fonética y lectura	Gramática	Ortografía	Escritura
8		<ul style="list-style-type: none"> Revisar palabras con grupos de consonantes Leer el capítulo "Batidos y ropa vieja" 	<ul style="list-style-type: none"> Revisar el uso de los signos de puntuación 		
9 Evaluación intermedia de la unidad	<ul style="list-style-type: none"> Evaluación de destrezas 	<ul style="list-style-type: none"> Evaluación de comprensión 	<ul style="list-style-type: none"> Evaluación de gramática 	<ul style="list-style-type: none"> Evaluación de ortografía 	<ul style="list-style-type: none"> Evaluación de escritura
PAUSA 1	<ul style="list-style-type: none"> Palabras que riman 	<ul style="list-style-type: none"> Releer el capítulo "Viernes Culturales" Comprensión de la lectura Leer palabras multisilábicas 	<ul style="list-style-type: none"> Sustantivos singulares y plurales Sufijos <i>-or/-ora</i> Palabras con el sonido /k/ escrito con <i>c</i> y <i>q</i> Palabras con el sonido /s/ escrito con <i>s</i>, <i>z</i> y <i>c</i> Palabras con el sonido /j/ escrito con <i>g</i> en <i>ge</i>, <i>gi</i> Palabras con el sonido /j/ escrito con <i>j</i> y con <i>x</i> 		<ul style="list-style-type: none"> Escribir palabras multisilábicas
10		<ul style="list-style-type: none"> Cadenas de palabras Leer el capítulo "Parque del Dominó" 	<ul style="list-style-type: none"> Identificar los sufijos <i>-ito/-ita</i> 	<ul style="list-style-type: none"> Dictado día 1: Sufijos <i>-ito/-ita</i> 	
11		<ul style="list-style-type: none"> Leer el capítulo "Sábado en casa" 	<ul style="list-style-type: none"> Formar sustantivos en plural 	<ul style="list-style-type: none"> Palabras con <i>h</i> muda Dictado día 2: <i>h</i> muda 	
12	<ul style="list-style-type: none"> Sonidos aislados: Palabras con el sonido /k/ 	<ul style="list-style-type: none"> Formar palabras compuestas Leer el capítulo "Preparativos" 			<ul style="list-style-type: none"> Escribir palabras multisilábicas
13	<ul style="list-style-type: none"> Formar palabras compuestas 		<ul style="list-style-type: none"> Repasar oraciones declarativas, interrogativas y exclamativas 	<ul style="list-style-type: none"> Repasar patrones de ortografía 	<ul style="list-style-type: none"> ¿Qué es una narrativa personal?

Lección	Conciencia fonológica	Fonética y lectura	Gramática	Ortografía	Escritura
14	<ul style="list-style-type: none"> • Sonidos aislados 		<ul style="list-style-type: none"> • Unir palabras con los sufijos <i>-or</i>, <i>-ora</i>, <i>-ito</i>, <i>-ita</i>. 		<ul style="list-style-type: none"> • Planear y desarrollar una narrativa personal
15	<ul style="list-style-type: none"> • Mezclar y segmentar sílabas 		<ul style="list-style-type: none"> • Palabras con el sonido /j/ con <i>ge</i> y <i>gi</i>, y <i>x</i> 	<ul style="list-style-type: none"> • Dictado día 1: Diptongos 	<ul style="list-style-type: none"> • Escribir un borrador
16			<ul style="list-style-type: none"> • Formar palabras compuestas 	<ul style="list-style-type: none"> • Dictado día 2: Signos de interrogación 	<ul style="list-style-type: none"> • Editar y publicar una narrativa personal
17		<ul style="list-style-type: none"> • Leer el capítulo "Día de playa" 	<ul style="list-style-type: none"> • Identificar oraciones declarativas, interrogativas y exclamativas • Palabras con los sonidos /y/, /s/, /k/ y /j/ 		
18 Evaluación final de la unidad	<ul style="list-style-type: none"> • Evaluación de destrezas 	<ul style="list-style-type: none"> • Evaluación de comprensión 	<ul style="list-style-type: none"> • Evaluación de gramática 	<ul style="list-style-type: none"> • Evaluación de ortografía 	<ul style="list-style-type: none"> • Evaluación de escritura
PAUSA 2	<ul style="list-style-type: none"> • Escuchar, identificar y segmentar palabras con el sonido /k/ 	<ul style="list-style-type: none"> • Releer "Preparativos" • Decodificar palabras compuestas • Segmentar palabras con diptongo 	<ul style="list-style-type: none"> • Los sufijos <i>-ito/-ita</i> • Formar sustantivos en plural • Leer y escribir palabras con <i>h</i> 	<ul style="list-style-type: none"> • Distinguir entre oraciones declarativas, interrogativas y exclamativas • Signos de interrogación 	<ul style="list-style-type: none"> • Escribir palabras multisilábicas • Escribir palabras con /t/ y /d/ • Escribir una narrativa personal

REPASO

Sustantivos plurales y palabras multisilábicas

ENFOQUE PRINCIPAL DE LA LECCIÓN

Destrezas fundamentales

Los estudiantes decodificarán palabras multisilábicas y las usarán en oraciones

✚ **TEKS 1.2.B.vi**

Gramática

Los estudiantes agregarán -s o -es al final de los sustantivos para hacerlos

✚ plurales, y escribirán versiones en singular y plural. **TEKS 1.3.C; TEKS 1.11.D.iii**

Ortografía

Los estudiantes realizarán un ejercicio de dictado y se enfocarán en sustantivos

✚ en plural. **TEKS 1.2.B.vi; TEKS 1.2.C.i; TEKS 1.11.D.iii**

Lectura

Los estudiantes leerán “Un nuevo día” con propósito y comprensión, y usarán evidencia del texto para responder preguntas sobre los detalles clave del capítulo.

✚ **TEKS 1.7.C**

EVALUACIÓN FORMATIVA

Observación

Preguntas para comentar “Un nuevo día”

✚ **TEKS 1.7.C**

✚ **TEKS 1.2.B.vi** demuestre y aplique conocimiento fonético al decodificar palabras que tengan de tres a cuatro sílabas; **TEKS 1.3.C** identifique el significado de las palabras con afixos, incluyendo -s, -es y -or; **TEKS 1.11.D.iii** edite borradores usando las convenciones comunes de la lengua española, incluyendo sustantivos singulares, plurales, comunes y propios, incluyendo los artículos específicos de acuerdo al género; **TEKS 1.2.C.i** demuestre y aplique el conocimiento ortográfico al escribir letras comunes según su sonido correspondiente; **TEKS 1.7.C** use evidencia textual para apoyar una respuesta apropiada.

VISTAZO A LA LECCIÓN

	Agrupación	Duración	Materiales
Destrezas fundamentales (5 min)			
A calentar motores: – Decodificar palabras multisilábicas (Fonética)	Toda la clase	5 min	<input type="checkbox"/> Componente digital 1.1
Gramática (10 min)			
Agregar -s o -es al final de los sustantivos para hacerlos plurales	Toda la clase/ Individual	10 min	<input type="checkbox"/> Componente digital 1.2 <input type="checkbox"/> Página de actividades 1.1
Ortografía (10 min)			
Dictado día 1 (Fonética y Gramática)	Toda la clase/ Individual	10 min	<input type="checkbox"/> Para cada estudiante: cuaderno de dictado, lápiz y lápiz de distinto color <input type="checkbox"/> Componente digital 1.3
Lectura (15 min)			
Presentar el capítulo “Un nuevo día”	Toda la clase	5 min	<input type="checkbox"/> Libro de lectura <i>Todo en familia</i>
Leer “Un nuevo día”	Toda la clase/ Individual	10 min	<input type="checkbox"/> Libro de lectura <i>Todo en familia</i> <input type="checkbox"/> Página de actividades 1.2
Material para llevar a casa			
Capítulo para llevar a casa: “Un nuevo día”			<input type="checkbox"/> Página de actividades 1.3

PREPARACIÓN PREVIA

Destrezas fundamentales

- Prepare el Componente digital 1.1 con las palabras multisilábicas: *tesoro*, *primavera*, *cubanos* y *canciones*.

Gramática

- Escriba en una tarjeta blanca la siguiente lista de sustantivos en singular y plural para leer a los estudiantes en voz alta:

- | | | | |
|-----------|------------|-------------|--------------|
| 1. libro | (libros) | 3. escuela | (escuelas) |
| 2. ciudad | (ciudades) | 4. avestruz | (avestruces) |

- Prepare el Componente digital 1.2.
- Prepare la Página de actividades 1.1.

Ortografía

- Verifique que los estudiantes tengan a la mano su cuaderno de dictado, un lápiz y un lápiz de distinto color.
- Prepare el Componente digital 1.3 con ejemplos de “Marcas de corrección” para presentarlos ante todo el grupo.

Lectura

- Familiarícese previamente con el capítulo “Un nuevo día” para planear la lectura de este día.
- Tenga a la mano el Registro de observación de preguntas para comentar que se encuentra en los Recursos para el maestro para apuntar notas sobre la comprensión de lectura de los estudiantes de forma individual. Haga una copia en blanco para que la llene con los resultados obtenidos durante el número de sesiones necesarias para obtener la evaluación de todos los estudiantes y monitorear su progreso.
- Prepare la Página de actividades 1.2 para trabajarla con el grupo.

Recursos adicionales

- Localice y tenga preparada la imagen de la palma real de Cuba que está en la página 7 del Libro de lectura para que los estudiantes identifiquen su apariencia.
- Vea las actividades en Apoyo adicional al final de la lección para más ayuda con las palabras multisilábicas y los sustantivos en plural.
- Tenga preparado un mapa de América del Norte y el Caribe en el que los estudiantes puedan ubicar con claridad la isla de Cuba y la ciudad de Miami.

Lección 1: Repaso: Sustantivos plurales y palabras multisilábicas

Destrezas fundamentales



Enfoque principal: Los estudiantes decodificarán palabras multisilábicas y las usarán en oraciones. **TEKS 1.2.B.vi**

A CALENTAR MOTORES (5 MIN)

Decodificar palabras multisilábicas

- Diga a los estudiantes que en la siguiente actividad van a leer palabras multisilábicas.
- Muestre a los estudiantes el Componente digital 1.1 con las palabras multisilábicas numeradas: *tesoro*, *primavera*, *cubanos* y *canciones*. Mencióneles que deben recordar el número (del 1 al 4) de cada una.

➤ Componente digital 1.1

- Lea la palabra *tesoro* en voz alta y pídale que la repitan después de usted. Repita este proceso con el resto de ellas.
- Forme cuatro filas de estudiantes y asigne a cada una un número que corresponda a una palabra diferente (del 1 al 4). Pida a cada estudiante de esa fila que piense en una oración que contenga esa palabra, por ejemplo: “Buscamos el *tesoro* perdido”.
- Luego diga: “Gírense y pónganse de frente a su compañero más cercano. Escuchen con atención la oración que su compañero formó con su palabra”.
- Indique que ambos deberán compartir su oración con su compañero. Luego, pida que un voluntario de cada fila comparta con el resto de la clase la oración que formó con la palabra que le tocó.

TEKS 1.2.B.vi demuestre y aplique conocimiento fonético al decodificar palabras que tengan de tres a cuatro sílabas.



Verificar la comprensión

Para verificar que comprenden el significado de algunas de las palabras, pregunte a los estudiantes qué cosas se encuentran en un tesoro (*oro, joyas, monedas*) y qué trae consigo la primavera (*flores, pájaros, abejas*).

Lección 1: Repaso: Sustantivos plurales y palabras multisilábicas

Gramática



Enfoque principal: Los estudiantes agregarán -s o -es al final de los sustantivos para hacerlos plurales, y escribirán versiones en singular y plural.

📍 **TEKS 1.3.C; TEKS 1.11.D.iii**

AGREGAR -S O -ES AL FINAL DE LOS SUSTANTIVOS PARA HACERLOS PLURALES (10 MIN)

- Muestre a los estudiantes el Componente digital 1.2. Explíqueles que en él están algunos sustantivos en singular y plural.

➤ Componente digital 1.2

- Pida a algún voluntario que lea en voz alta el sustantivo *libro* en plural y singular y luego que sus compañeros lo repitan. Invite a otros estudiantes a leer el resto de los sustantivos en singular y en plural en voz alta.
- Dibuje una línea vertical en la mitad de la pizarra, en la mitad derecha escriba “-s” y en la mitad izquierda escriba “-es”.
- Diga: “Recuerden que un sustantivo nombra objetos, lugares, animales o personas y puede ser plural o singular. Cuando el sustantivo está en plural, al final tiene una -s si termina en vocal, o -es si termina en consonante o si tiene acento en la última sílaba. Por ejemplo, el sustantivo *casa*, ¿está en singular o plural? (*singular*). Y si queremos decir que son muchas, ¿qué debemos hacer?”. (*Debemos agregar una -s al final para decir casas*).

Apoyo a la enseñanza

Escriba en el centro de la pizarra la palabra *jardín* y pida a los estudiantes que levanten el brazo derecho si creen que para el plural se debe agregar -s o el izquierdo si es -es (*jardines*). Siga la misma mecánica para la palabra *día* (*días*).

📍 **TEKS 1.3.C** identifique el significado de las palabras con aijos, incluyendo -s, -es y -or; **TEKS 1.11.D.iii** edite borradores usando las convenciones comunes de la lengua española, incluyendo sustantivos singulares, plurales, comunes y propios, incluyendo los artículos específicos de acuerdo al género.

Página de actividades 1.1



Desafío

Pida a los estudiantes que repitan el siguiente trabalenguas: “Los tigres tragones tragan truchas”. Luego puede animarlos a decirlo en singular (*El tigre tragón traga una trucha*).

- Después de la explicación pida a algunos estudiantes que formen una fila frente a la línea media que dibujó en la pizarra.
- Explique que va a leer en voz alta sustantivos en singular y ellos deben convertirlos en plural. Diga: “Deberán elegir si se agrega -s o -es para hacer el sustantivo plural. Si se agrega -s, salten al lado derecho, y si se agrega -es, salten al lado izquierdo”.
- Lea en voz alta la palabra *libro* y pida que la repitan después de usted. Dé un momento para que los estudiantes respondan. (*Los estudiantes deberán saltar al lado derecho*). Diga: “Lo correcto es agregar una -s para decir *libros*”.
- Continúe con el resto de los sustantivos de la lista.
- Al finalizar proporcione la Página de actividades 1.1 y explique que deberán escribir de manera individual -s o -es (según sea el caso) para convertir el sustantivo en plural.
- Recoja las Páginas de actividades al final de la actividad.



Verificar la comprensión

Al terminar el ejercicio comente con los estudiantes que una sola planta puede tener varias hojas, al igual que un jardín tiene varias plantas. Anímelos a buscar más ejemplos para seguir practicando con singulares y plurales.



Conexión bilingüe: Para convertir una palabra de singular a plural, en español y en inglés, se agrega -s o -es al final, según el caso.

Español		Inglés	
Singular	Plural	Singular	Plural
rosa	rosas	rose	roses
canción	canciones	dress	dresses
pluma	plumas	pen	pens

Lección 1: Repaso: Sustantivos plurales y palabras multisilábicas

Ortografía



Enfoque principal: Los estudiantes realizarán un ejercicio de dictado y se enfocarán en sustantivos en plural. **TEKS 1.2.B.vi; TEKS 1.2.C.i; TEKS 1.11.D.iii**

LECTURA DÍA 1 (10 MIN)



Manejar los útiles escolares



Dictado

Presentar el dictado

- Diga a los estudiantes: “Hoy comenzaremos a leer el libro *Todo en familia*. Voy a dictarles una oración acerca de preparar comida en familia”.
- Resalte que en la oración que van a escribir verán sustantivos en plural.
- Lea el dictado a un ritmo y expresión normal mientras los estudiantes escuchan.

A comer

Papi prepara sándwiches cubanos.

Repetir el dictado

- Lea de nuevo el título del dictado y pídale que lo repitan.
- Lea el dictado otra vez, agrupando las palabras, y pídale que las repitan.
- Si lo considera necesario, cuente con los estudiantes las palabras que hay en la oración (4).

TEKS 1.2.B.vi demuestre y aplique conocimiento fonético al decodificar palabras que tengan de tres a cuatro sílabas; **TEKS 1.2.C.i** demuestre y aplique el conocimiento ortográfico al escribir letras comunes según su sonido correspondiente; **TEKS 1.11.D.iii** edite borradores usando las convenciones comunes de la lengua española, incluyendo sustantivos singulares, plurales, comunes y propios, incluyendo los artículos específicos de acuerdo al género.

Dictar la oración

- Los estudiantes abrirán su cuaderno de dictado y tendrán un lápiz listo para empezar a escribir.
- Para comenzar el dictado, lea el título en partes. Los estudiantes escucharán y escribirán.
- Lea la oración en partes. Los estudiantes escucharán y escribirán.
- Para comenzar, diga la primera palabra de la oración (*Papi*).
- Para terminar, diga la última palabra de la oración (*cubanos*). Dicte la puntuación.
- Repita el mismo proceso para el resto del dictado y supervise el ejercicio.
- Al terminar de escribir la oración, léanla juntos en voz alta y dé a los estudiantes la oportunidad para que hagan los cambios necesarios.

Revisar el dictado

- Pida a los estudiantes que cambien su lápiz por un lápiz de color.
- Escriba en la pizarra la fecha, el título y la oración del dictado.
- Pida a los estudiantes que identifiquen el sustantivo en plural (*sándwiches*). Pregúnteles cómo lo saben. Si tienen dificultades para explicarlo, recuérdelos que los sustantivos en plural hacen referencia a dos o más objetos, lugares, personas o animales.
- Todos juntos corregirán su trabajo usando las marcas de corrección.

➤ Componente digital 1.3

- Pídeles que compartan con un compañero algo que hayan hecho bien y cuál es el objetivo que quieren conseguir en su próximo dictado.
- Escriba en la pizarra las siguientes oraciones para ayudar a facilitar esta conversación: “Una cosa que logré fue _____”. “En el próximo dictado puedo mejorar en _____”.
- Al terminar indique que deben guardar todos los materiales que usaron.

Extensión

En español, si el sustantivo singular termina en *-ch -s, -y o -x*, o si tiene acento en la última sílaba (*avión*), el plural termina en *-es*: *sándwich-sándwiches, tos-toses, rey-reyes, fax-faxes; avión-aviones*; finalmente, si el singular termina en *-z* el plural termina en *-ces*: *lápiz-lápices, pez-peces*.

Lección 1: Repaso: Sustantivos plurales y palabras multisilábicas

Lectura



Enfoque principal: Los estudiantes leerán “Un nuevo día” con propósito y comprensión, y usarán evidencia del texto para responder preguntas sobre los

🇹🇽 detalles clave del capítulo. **TEKS 1.7.C**

PRESENTAR EL CAPÍTULO “UN NUEVO DÍA” (5 MIN)

- Pida a los estudiantes que saquen su Libro de lectura *Todo en familia* y prepare la versión digital.



Cuidar los libros

- Diga: “Hoy vamos a empezar a leer un nuevo Libro de lectura”. Ahora que inician un libro nuevo comente con los estudiantes la importancia de cuidarlos y hacer un buen uso de ellos.
- Muestre a los estudiantes la portada y pregunte: “¿Cuál es el título? ¿De qué creen que se trate el libro?”.
- Pregunte qué actividades hacen ellos con su familia. Brinde a los estudiantes la oportunidad de compartir con el resto de la clase. Les puede dar algunas ideas: *jugar en el parque, hacer la tarea, regar las plantas, preparar la comida*.
- Pida que lean en voz alta el título del primer capítulo y pregunte: “¿De qué creen que tratará este capítulo?”. Recuerde a los estudiantes que el título nos ayudará a saber de qué va a tratar la historia.
- Luego, dígalos que todos juntos van a leer el primer capítulo: “Un nuevo día”, que conocerán a Sofi y las cosas que hace con Papi y Mami en un día de primavera en Miami, Florida.

Vistazo previo al vocabulario esencial

- Antes de leer el capítulo de hoy, repase el siguiente vocabulario con los estudiantes. Puede escribir las palabras en la pizarra o en una cartulina para que los estudiantes las lean. Luego explique su significado y proporcione un ejemplo de las palabras en una oración.

Libro de lectura



🇹🇽 **TEKS 1.7.C** use evidencia textual para apoyar una respuesta apropiada.

admiración, s. es cuando una persona o una cosa te agrada o te parece atractiva.

Ejemplo: Papi mira la palma real con admiración.

canción, s. composición musical que se canta

Ejemplo: A ella le gusta oír canciones de salsa desde tempranito.

manguera, s. tubo de plástico hueco por el que pasan líquidos

Ejemplo: Sofi, ayúdame a estirar la manguera, por favor.

preparar, v. hacer las cosas los o pasos necesarios para obtener un resultado

Ejemplo: ¡Papi prepara los mejores sándwiches cubanos!

primavera, s. estación del año en la que las plantas se ponen verdes, brotan las flores y el clima cambia de frío a cálido

Ejemplo: ¡La primavera en Miami puede ser muy calurosa!

regar, v. dar agua a la tierra, pasto, plantas y flores para mantenerlas vivas

Ejemplo: Papi sale a regar el jardín, que cuida como un tesoro.

salsa, s. tipo de músicaailable, que se toca con instrumentos del Caribe

Ejemplo: Mami oye canciones de salsa desde tempranito.

símbolo, s. persona o cosa que representa la esencia de un lugar

Ejemplo: La palma real es un símbolo nacional en Cuba.

Tabla de vocabulario para “Un nuevo día”

Tipo de vocabulario	Palabras específicas del tema	Palabras académicas generales	Palabras de uso diario
Vocabulario esencial	manguera preparar regar	admiración símbolo	canción primavera
Palabras de vocabulario esencial con varios significados	salsa		
Expresiones y frases	es su consentida		

LEER “UN NUEVO DÍA” (10 MIN)

- Muestre a los estudiantes la versión digital del capítulo “Un nuevo día” del libro *Todo en familia*.
- Explique a los estudiantes que leerán el capítulo juntos.
- Lea todo el capítulo en voz alta. Haga algunas pausas con preguntas específicas relacionadas con el texto, por ejemplo: “¿Dónde vive Sofi? ¿En qué estación del año están?”. Pida a los estudiantes que localicen el texto que apoya las respuestas a las preguntas. (*Vive en Miami y están en primavera: “¡La primavera en Miami puede ser muy calurosa!”*, página 2).
- Después de leer el capítulo, comente las siguientes preguntas con la clase y pregunte en qué página encontraron la respuesta.

Preguntas para comentar sobre “Un nuevo día”

1. **Literal.** ¿Dónde nacieron Papi y Mami? (*Nacieron en Cuba, página 4*).
2. **Para inferir.** ¿Qué creen que significa cuando dice que la palma real “¡Es su consentida!”? (*Que es la que más le gusta/Que es su favorita, página 6*).
3. **Para inferir.** ¿Por qué creen que Sofi dice que Papi prepara los mejores sándwiches cubanos? (*Porque le gustan mucho/Porque cocina bien, página 6*).
4. **Evaluativa.** A Mami no le puede faltar el café ni la música. ¿Qué no les puede faltar a ustedes? (*Página 8. Acepte respuestas razonables que se apoyen en la información del texto, por ejemplo: un peluche, su comida favorita o un juego favorito*).



Observación: Preguntas para comentar

Pida a algunos estudiantes que respondan las preguntas. Asegúrese de monitorear el progreso de los estudiantes cada semana y haga anotaciones de su desempeño en el Registro de observación de preguntas para comentar. Marque si la pregunta respondida es literal, para inferir o evaluativa.



Nota cultural

La palma real cubana que aparece en el Libro de lectura también es conocida como palmera real de Florida. Es muy popular en Miami y es el árbol nacional de Cuba. Alcanza alturas muy grandes de 50 u 80 pies y por su belleza se usa como planta decorativa. También se usa para hacer techos de paja, madera para la construcción y como medicina tradicional.

Desafío

Muestre el mapa de América del Norte y el Caribe que preparó previamente y pida a los estudiantes que con un compañero ubiquen tanto la isla de Cuba como la ciudad de Miami. Ayúdelos a identificar que la ciudad de Miami se encuentra en el sureste del país en la costa del océano Atlántico, en el estado de Florida y que la isla de Cuba es una de las Antillas mayores y se encuentra en el mar Caribe.

Página de actividades 1.2



Apoyo a la enseñanza

Para apoyarse en la comprensión del texto, puede pedir a los estudiantes que completen la Página de actividades 1.2 con un compañero.

Página de actividades 1.3



- Distribuya la Página de actividades 1.2 a cada estudiante. Explique a los estudiantes que van a realizar la siguiente actividad de forma individual.
- Lea la primera pregunta de la actividad y sus posibles respuestas. Pida a los estudiantes que la respondan y escriban la página del Libro de lectura en la que encuentren la respuesta.
- Dígales que respondan de la misma forma el resto de las preguntas sobre el capítulo.

Fin de la lección

Material para llevar a casa

CAPÍTULO PARA LLEVAR A CASA: “UN NUEVO DÍA”

- Pida a los estudiantes que se lleven a casa la Página de actividades 1.3 para realizar la actividad con un miembro de su familia o tutor.

Lección 1: Repaso: Sustantivos plurales y palabras multisilábicas

Apoyo adicional

MÁS AYUDA CON LAS PALABRAS MULTISILÁBICAS

Segmentando palabras

- Divida a la clase en dos grupos y pida que cada uno forme una fila frente a la pizarra. Un equipo se llamará “Equipo azul” y el otro “Equipo rojo”.
- Proporcione un marcador de color rojo al equipo rojo y un marcador de color azul al equipo azul.
- Escriba las siguientes palabras en forma de lista en la pizarra a una altura que los estudiantes puedan escribir frente a cada palabra su forma segmentada:

- | | |
|-------------|-------------|
| 1. calurosa | 6. recuerda |
| 2. español | 7. idioma |
| 3. nacieron | 8. manguera |
| 4. nacional | 9. termina |
| 5. escuela | 10. mirarme |

- Comente a los estudiantes que las palabras escritas en la pizarra aparecieron en el capítulo que leyeron el día hoy.
- Diga: “El señor Ratón escogió estas palabras del capítulo de hoy y quiere segmentar cada una en sílabas, pero no sabe cómo hacerlo. ¿Quieren ayudar al Señor Ratón a segmentar las palabras? Vamos a utilizar los colores azul y rojo porque son sus colores favoritos”.
- Pida a un estudiante del equipo azul que escriba la primera palabra de forma segmentada. El equipo puede ayudar a su compañero con la segmentación.
- Si el estudiante escribe y segmenta correctamente la palabra, será el turno del equipo rojo. Si se equivoca, pida que entre todo el equipo identifiquen la forma correcta de segmentar la palabra y ayuden a su compañero con la escritura.
- Turne el resto de las palabras entre ambos equipos y repita el proceso. Permita que los estudiantes segmenten todas las palabras y luego pida que las lean en voz alta.

MÁS AYUDA CON LOS SUSTANTIVOS EN PLURAL

¿Y si son muchos?

- Pida a los estudiantes que busquen un solo objeto (por ejemplo, un libro) o varios objetos iguales (por ejemplo, varios lápices de colores) del salón de clase o de sus mochilas y los tomen en sus manos. Todos los objetos deberán ser distintos.
- Quienes hayan tomado un solo objeto deberán pasar al punto de reunión y formar un círculo exterior y quienes hayan tomado varios objetos iguales formarán otro círculo dentro.
- Recuérdeles que cada uno de sus objetos es un sustantivo.
- Diga a los estudiantes del círculo exterior: “Por turnos, cada uno va a decir en voz alta el nombre de su objeto. Yo les haré la pregunta ‘¿y si son muchos?’ y ustedes deberán decirme el plural de su objeto. Por ejemplo, ‘Mi objeto es un estuche. Si son muchos son estuches’”.
- Luego diga a los del círculo interno: “Por turnos cada uno diga en voz alta cómo se llaman sus objetos, por ejemplo: ‘Mis objetos son lápices. Si es solo uno, es un lápiz’”.
- Diga a un estudiante que inicie la actividad y después, su compañero de la derecha continuará con su objeto.
- Pida que, mientras sus compañeros participan, el resto escuche con atención y en silencio.

2

CÓDIGO BÁSICO

Sufijos *-or/-ora*

ENFOQUE PRINCIPAL DE LA LECCIÓN

Destrezas fundamentales

Los estudiantes reconocerán el dígrafo *ll* y la letra *y* para el sonido /y/, y

- ✚ decodificarán palabras de varias sílabas que los contienen. **TEKS 1.2.B.ii**

Gramática

Los estudiantes aprenderán los sufijos *-or/-ora*. Leerán y escribirán palabras con estos sufijos y comentarán sus significados.

- ✚ **TEKS 1.3.C; TEKS 1.2.B.viii; TEKS 1.2.C.vii**

Ortografía

Los estudiantes realizarán un ejercicio de dictado y se enfocarán en palabras

- ✚ multisilábicas. **TEKS 1.2.B.vi; TEKS 1.2.C.i; TEKS 1.11.D.x**

Lectura

Los estudiantes leerán “Papi y Mami” con propósito y comprensión, y responderán

- ✚ preguntas sobre los detalles clave del capítulo. **TEKS 1.6.G**

EVALUACIÓN FORMATIVA

Observación**Preguntas para comentar “Papi y Mami”**

- ✚ **TEKS 1.6.G**

- ✚ **TEKS 1.2.B.ii** demuestre y aplique conocimiento fonético al decodificar palabras con sílabas trabadas, tales como “bla”, “bra” y “gla”; dígrafos; y palabras con múltiples patrones de ortografía de sonido, tales como la “c”, “k” y la “q”, y la “s”, “z”, la “c” suave y la “x”; **TEKS 1.3.C** identifique el significado de las palabras con afijos, incluyendo -s, -es y -or; **TEKS 1.2.B.viii** demuestre y aplique conocimiento fonético al decodificar palabras con prefijos y sufijos comunes; **TEKS 1.2.C.vii** demuestre y aplique conocimiento ortográfico al escribir palabras con prefijos y sufijos comunes; **TEKS 1.2.B.vi** demuestre y aplique conocimiento fonético al decodificar palabras que tengan de tres a cuatro sílabas; **TEKS 1.2.C.i** demuestre y aplique el conocimiento ortográfico al escribir letras comunes según su sonido correspondiente; **TEKS 1.11.D.x** edite borradores usando las convenciones comunes de la lengua española, incluyendo escritura correcta de las palabras con patrones ortográficos y reglas ortográficas apropiados para el nivel del grado escolar con la asistencia de un adulto; **TEKS 1.6.G** evalúe los detalles para determinar qué es lo más importante con la asistencia de un adulto.

VISTAZO A LA LECCIÓN

	Agrupación	Duración	Materiales
Destrezas fundamentales (5 min)			
A calentar motores: – Reconocer el dígrafo // y la letra y para /y/ (Fonética)	Toda la clase	5 min	<input type="checkbox"/> Componente digital 2.1
Gramática (10 min)			
Identificar los sufijos <i>-or/-ora</i>	Toda la clase	10 min	<input type="checkbox"/> Componente digital 2.2 <input type="checkbox"/> Página de actividades 2.1
Ortografía (10 min)			
Dictado día 2 (Fonética)	Toda la clase/ Individual	10 min	<input type="checkbox"/> Para cada estudiante: cuaderno de dictado, lápiz y lápiz de distinto color <input type="checkbox"/> Componente digital 1.3
Lectura (15 min)			
Presentar el capítulo “Papi y Mami”	Toda la clase	5 min	<input type="checkbox"/> Libro de lectura <i>Todo en familia</i> <input type="checkbox"/> Componente digital 2.3
Leer “Papi y Mami”	Toda la clase	10 min	<input type="checkbox"/> Libro de lectura <i>Todo en familia</i>

PREPARACIÓN PREVIA

Destrezas fundamentales

- Tenga listo el Componente digital 2.1 para proyectarlo a los estudiantes.

Gramática

- Tenga preparado el Componente digital 2.2.
- Identifique previamente y tenga preparada la Página de actividades 2.1.

Ortografía

- Verifique que los estudiantes tengan a la mano su cuaderno de dictado, un lápiz y un lápiz de distinto color.
- Prepare el Componente digital 1.3 con ejemplos de “Marcas de corrección” para presentarlos ante todo el grupo.

Lectura

- Lea con anticipación el capítulo “Papi y Mami” para planear la lectura de este día.
- Prepare el Componente digital 2.3 con la palabra común para proyectarlo a toda la clase.
- Tenga a la mano el Registro de observación de preguntas para comentar que se encuentra en los Recursos para el maestro para apuntar notas sobre la comprensión de lectura de los estudiantes de forma individual. Llénelo con los resultados obtenidos durante el número de sesiones necesarias para obtener la evaluación de todos los estudiantes.

Recursos adicionales

- Vea las actividades en Apoyo adicional al final de la lección para más ayuda con la letra y y el dígrafo // y con los sufijos *-or/-ora*.

Lección 2: Código básico: Sufijos *-or/-ora*

Destrezas fundamentales



Enfoque principal: Los estudiantes reconocerán el dígrafo *ll* y la letra *y* para el sonido /y/, y decodificarán palabras de varias sílabas que los contienen.

TEKS 1.2.B.ii

A CALENTAR MOTORES (5 MIN)

Reconocer el dígrafo *ll* y la letra *y* para /y/

- Diga a los estudiantes que en la siguiente actividad van a revisar el dígrafo *ll* y la letra *y* para el sonido /y/.
- Muestre a los estudiantes las palabras del Componente digital 2.1 que contienen el dígrafo *ll* y la letra *y*: *yo*, *pepinillos*, *desayuno*, *cepillo*, *apoyar*, *silla*.

Componente digital 2.1

- Indique a los estudiantes que usted va a leer en voz alta las palabras que aparecen en el Componente digital y ellos deberán identificar si la palabra tiene *ll* o *y*.
- Diga: “Desde sus asientos formen la letra *y* o el dígrafo *ll* con sus brazos”. (Muéstreles cómo hacerlo). “Cuando la palabra tenga *ll* levanten los brazos en paralelo y formen el dígrafo *ll*. Cuando la palabra utilice la letra *y*, levanten los brazos en diagonal y formen la letra *y*”.
- Luego lea la palabra *silla* de forma clara y pida a los estudiantes que la lean en voz alta después de usted. Diga: “¿La palabra lleva *ll* o *y*?”. Ellos deberán levantar sus brazos a manera de respuesta.
- Dé un momento para que los estudiantes respondan y continúe con el resto de las palabras.

Apoyo a la enseñanza

Muestre a los estudiantes imágenes de palabras cuyo nombre contiene el sonido /y/, por ejemplo, *llave*, *yoyo*, *calle*, *caballo*. Muestre las imágenes una por una para que los estudiantes digan el nombre de lo que observan en cada una. Pida a algunos voluntarios que escriban las palabras en la pizarra y encierren en un círculo la letra *y* o el dígrafo *ll*, según corresponda. Usted o los demás estudiantes pueden apoyarlos.

TEKS 1.2.B.ii demuestre y aplique conocimiento fonético al decodificar palabras con sílabas trabadas, tales como “bla”, “bra” y “gla”; dígrafos; y palabras con múltiples patrones de ortografía de sonido, tales como la “c”, “k” y la “q”, y la “s”, “z”, la “c” suave y la “x”.

Extensión

Existen homófonos con *y* y *ll* que pueden causar confusión, ya que aunque suenen igual, se escriben diferente, y su significado también es diferente. Por ejemplo: *maya* y *malla*, *vaya* y *valla*, *raya* y *ralla*.

Lección 2: Código básico: Sufijos *-or/-ora*

Gramática



Enfoque principal: Los estudiantes aprenderán los sufijos *-or/-ora*. Leerán y escribirán palabras con estos sufijos y comentarán sus significados.

 **TEKS 1.3.C; TEKS 1.2.B.viii; TEKS 1.2.C.vii**

IDENTIFICAR LOS SUFIJOS *-OR/-ORA* (10 MIN)



Trabajar en mi espacio

- Diga a los estudiantes: “En esta actividad van a aprender a identificar palabras que terminan en *-or* y *-ora*”. Explique que estos se llaman sufijos y que un sufijo es una terminación que se le añade a las palabras y les da un significado específico. Diga: “Si a una palabra base le agregamos un sufijo, formaremos una palabra nueva con un nuevo significado”.
- Luego muéstrelas las palabras con los sufijos *-or* (para el masculino) y *-ora* (para el femenino) incluidas en el Componente digital 2.2.

➤ Componente digital 2.2

- Lea en voz alta y señale la palabra base *nadar*. Luego, diga: “En esta palabra el sufijo es *-or* para formar: *nadador*. Si cambiamos el sufijo por *-ora*, ¿cuál es la palabra que se forma? (*nadadora*)”. Pida a algún voluntario que señale la palabra *nadadora* en el Componente digital.
- Repita este proceso con el resto de las palabras, generando las palabras correctas que van en los espacios en blanco.
- Posteriormente distribuya la Página de actividades 2.1 a los estudiantes.
- Pida que identifiquen el sufijo de las palabras en la caja, y que las escriban en el espacio que les corresponde.

Página de actividades 2.1



 **TEKS 1.3.C** identifique el significado de las palabras con afijos, incluyendo *-s*, *-es* y *-or*; **TEKS 1.2.B.viii** demuestre y aplique conocimiento fonético al decodificar palabras con prefijos y sufijos comunes; **TEKS 1.2.C.vii** demuestre y aplique conocimiento ortográfico al escribir palabras con prefijos y sufijos comunes.

- Explíqueles que: “Al cambiar el sufijo de las palabras tendremos una familia de palabras. Tal como en una familia todos son diferentes pero tienen algo en común, así pasa con una familia de palabras. Por ejemplo, en las familias de palabras *vender-vendedor-vendedora-venta* o *pintar-pintor-pintora-pintura* todas son diferentes pero tienen en común que se relacionan con la venta y la pintura”.
- Comente con los estudiantes que el masculino *-or* y el femenino *-ora* pueden cambiar los significados de las palabras para referirse también a herramientas de diversos tipos o dispositivos, así como a personas que realizan tipos de trabajos y actividades. Explique que estos sufijos pueden cambiar el significado de la acción por la persona o cosa que realiza esa acción.



Verificar la comprensión

Al finalizar la actividad, pida que piensen en una oración que utilice una de las palabras de la Página de actividades (*Yo quiero aprender a usar la computadora*, *Mi papá es conductor*) y la compartan con el compañero más cercano.

Apoyo a la enseñanza

Puede vincular esta actividad con el tema que vieron en la lección anterior, comentando con los estudiantes que los plurales de las palabras que terminan en *-or* se forman con *-es*, y a aquellos que terminan en *-ora* solo se les agrega *-s*. Diga algunos ejemplos en singular (*profesor*, *doctor*, *corredor*) y pida a la clase que los digan en plural, ya sea femenino o masculino (*doctores/doctoras*, *profesores/profesoras*, *corredores/corredoras*).

Lección 2: Código básico: Sufijos *-or/-ora*

Ortografía



Enfoque principal: Los estudiantes realizarán un ejercicio de dictado y se

enfocarán en palabras multisilábicas. **TEKS 1.2.B.vi; TEKS 1.2.C.i; TEKS 1.11.D.x**

DICTADO DÍA 2 (10 MIN)



Manejar los útiles escolares



Dictado

Presentar el dictado

- Recuerde a los estudiantes que en la lección anterior leyeron y escribieron una oración en el dictado con el título “A comer”.

TEKS 1.2.B.vi demuestre y aplique conocimiento fonético al decodificar palabras que tengan de tres a cuatro sílabas; **TEKS 1.2.C.i** demuestre y aplique el conocimiento ortográfico al escribir letras comunes según su sonido correspondiente; **TEKS 1.11.D.x** edite borradores usando las convenciones comunes de la lengua española, incluyendo escritura correcta de las palabras con patrones ortográficos y reglas ortográficas apropiados para el nivel del grado escolar con la asistencia de un adulto.

- Dígales que ayer se enfocaron en sustantivos en plural, y ahora se enfocarán en las palabras multisilábicas.
- Lea el dictado a un ritmo y expresión normal mientras los estudiantes escuchan.

A comer
Papi prepara sándwiches cubanos.

Repetir el dictado

- Lea de nuevo el título del dictado y pídale que lo repitan.
- Lea el dictado otra vez, agrupando las palabras, y pídale que las repitan.
- Si lo considera necesario, cuente con los estudiantes las palabras que hay en la oración (4).

Dictar la oración

- Los estudiantes abrirán su cuaderno de dictado y tendrán un lápiz listo para empezar a escribir.
- Para comenzar el dictado, lea el título en partes. Los estudiantes escucharán y escribirán.
- Lea la oración en partes. Los estudiantes escucharán y escribirán.
- Para comenzar, diga la primera palabra de la oración (*Papi*).
- Para terminar, diga la última palabra de la oración (*cubanos*). Dicte la puntuación.
- Repita el mismo proceso para el resto del dictado y supervise el ejercicio.
- Al terminar de escribir la oración, léanla juntos en voz alta y dé a los estudiantes la oportunidad para que hagan los cambios necesarios.

Revisar el dictado

- Pida a los estudiantes que cambien su lápiz por un lápiz de color.
- Escriba en la pizarra la fecha, el título y la oración del dictado.

- Pida a los estudiantes que encierren en un círculo las palabras que tienen más de dos sílabas (*prepara, sándwiches, cubanos*). Pregúnteles cómo las reconocieron. Si tienen dificultades para explicarlo, recuérdelos que pueden segmentar cada una de las palabras del dictado en sílabas para identificarlas.
- Todos juntos corregirán su trabajo usando las marcas de corrección.

➤ Componente digital 1.3

- Pídeles que compartan con un compañero algo que hayan hecho bien y cuál es el objetivo que quieren conseguir en su próximo dictado.
- Escriba en la pizarra las siguientes oraciones para ayudar a facilitar esta conversación: “Una cosa que logré fue _____”. “En el próximo dictado puedo mejorar en _____”.
- Al terminar indique que deben guardar todos los materiales que usaron.

Lección 2: Código básico: Sufijos *-or/-ora*

Lectura



Enfoque principal: Los estudiantes leerán “Papi y Mami” con propósito y comprensión, y responderán preguntas sobre los detalles clave del capítulo.

🇹🇽 **TEKS 1.6.G**

PRESENTAR EL CAPÍTULO “PAPI Y MAMI” (5 MIN)



Cuidar los libros

- Pida a los estudiantes que saquen su Libro de lectura *Todo en familia* y prepare la versión digital.
- Diga: “Vamos a continuar leyendo el libro *Todo en familia*”. Comente a los estudiantes que el día de hoy van a leer todos juntos el capítulo: “Papi y Mami”.
- Recuérdelos que el título nos ayuda a saber sobre qué va a tratar la historia. Señale a los estudiantes las ilustraciones del capítulo para que observen las imágenes e infieran de qué tratará.

Libro de lectura



🇹🇽 **TEKS 1.6.G** evalúe los detalles para determinar qué es lo más importante con la asistencia de un adulto.

- Pregunte: “¿Cuál es la página en la que comienza el capítulo?” (*página 10*). “¿Qué creen que suceda en este capítulo?” (*Acepte respuestas razonables basadas en el capítulo anterior y en el título de este capítulo*). “¿Por qué vamos a leer este capítulo juntos?” (*Para aprender más sobre la familia de Sofi*).
- Diga: “Antes de leerlo vamos a identificar el significado y uso de algunas palabras clave del capítulo”.

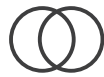

Conexión bilingüe: En español y en inglés existen palabras multisilábicas que son cognados, por ejemplo, estas palabras se verán en el capítulo de hoy:

Español	Inglés
com-pu-ta-do-ra	com-pu-ter
mú-si-ca	mu-sic
res-tau-ran-te	res-tau-rant
con-duc-tor	con-duc-tor

Palabra común: *después*

El capítulo “Papi y Mami” del libro *Todo en familia* incluye la siguiente palabra común que los estudiantes pueden identificar y practicar mientras leen.

Palabra común	Página del libro
después	16

- Muestre el Componente digital 2.3 de la palabra común.
- Señale la palabra *después*.
- Demuestre cómo se pronuncia la palabra *después* e invite a varios estudiantes a pronunciarla en voz alta.
- Proporcione algunos ejemplos del Libro de lectura con oraciones sencillas que contengan la palabra común, por ejemplo, “Después me siento en una silla vacía y me pongo a pensar”.

- Si el tiempo lo permite, invite a los estudiantes a tomar turnos con un compañero para decir oraciones que contengan la palabra *después*, mientras usted camina por el salón de clase escuchando y ayudando a los estudiantes según sea necesario.
- Puede escribir la palabra común en una tarjeta y añadirla al muro de palabras comunes.

➤ Componente digital 2.3

después

Vistazo previo al vocabulario esencial

- Antes de leer el capítulo de hoy, repase el siguiente vocabulario con los estudiantes. Puede escribir las palabras en la pizarra o en una cartulina para que los estudiantes las lean. Luego explique su significado y proporcione un ejemplo de las palabras en una oración.

cuchillo, s. utensilio de cocina que se utiliza para cortar

Ejemplo: Abre el pan con un cuchillo.

desayuno, v. primera comida del día

Ejemplo: Mientras desayuno, Papi me prepara el sándwich.

folleto, s. texto impreso en diferentes hojas que tiene información

Ejemplo: Traduce al español los folletos para los pacientes.

frasco, s. recipiente de vidrio que sirve para guardar diferentes sustancias

Ejemplo: Papi sonrío y saca del frasco un pepinillo grande.

licuadora, s. aparato de cocina que deshace diferentes alimentos y los mezcla

Ejemplo: Papi prende la licuadora para hacer un batido.

Desafío

Comente con los estudiantes que algunas de las palabras del vocabulario esencial se escriben con *y* y *ll* (*cuchillo*, *desayuno*, *folleto*), para vincular el vocabulario con la primera parte de la lección. Pídeles que comenten su significado y las utilicen en diferentes ejemplos de oraciones, como “Mi papá preparó el desayuno” o “Este folleto está interesante”.

Tabla de vocabulario para “Papi y Mami”

Tipo de vocabulario	Palabras específicas del tema	Palabras académicas generales	Palabras de uso diario
Vocabulario esencial	folletos		cuchillo desayuno frasco licuadora
Palabras de vocabulario esencial con varios significados			
Expresiones y frases	a la carrera		



Nota cultural

En Cuba, los autobuses que funcionan como transporte público son llamados *guaguas*. Esta palabra es una adaptación de la palabra en inglés *wagon*.

LEER “PAPI Y MAMI” (10 MIN)

- Muestre a los estudiantes la versión digital del capítulo “Papi y Mami” del libro *Todo en familia* y dígalos que van a leer todos juntos el capítulo.
- Comience a leer el capítulo en voz alta. Lea la primera oración del capítulo y pida a los estudiantes que la repitan después de usted.
- Mientras lee emplee la fluidez y entonación necesarias para la lectura e invite a la clase a leer en eco o a coro.
- Después de leer el capítulo, comente las siguientes preguntas con la clase y pregunte en qué página encontraron la respuesta.

Preguntas para comentar sobre “Papi y Mami”

1. **Literal.** ¿Qué comida no le gustaba a Sofi cuando era chiquita? (los pepinillos) ¿En qué página encontraron la respuesta? (página 10)
2. **Para inferir.** ¿Por qué su Papi hizo un sándwich? (Acepte respuestas razonables que se apoyen en la información del texto, por ejemplo: para que Sofi lo coma en la escuela). ¿En qué página encontraron la respuesta? (página 10)
3. **Literal.** ¿Qué hace Papi con la licuadora? (Prepara un batido). La palabra *licuadora* tiene el sufijo *-ora*. ¿Qué verbo sería la palabra base? (*licuar*)
4. **Para inferir.** ¿En dónde estaba bailando Sofi mientras se cepillaba los dientes? (Acepte respuestas razonables que se apoyen en la información del texto, por ejemplo: en el baño porque ahí es donde te lavas los dientes). ¿En qué página encontraron la respuesta? (página 14)
5. **Evaluativa.** ¿Por qué crees que Sofi quisiera saber cocinar como Papi y bailar como Mami?” (Acepte respuestas razonables que se apoyen en la información del texto).



Observación: Preguntas para comentar

Pida a algunos estudiantes que respondan las preguntas. Asegúrese de monitorear el progreso de los estudiantes cada semana y haga anotaciones de su desempeño en el Registro de observación de preguntas para comentar. Marque si la pregunta respondida es literal, para inferir o evaluativa.



Verificar la comprensión

Cada vez que alguno de los estudiantes responda una de las preguntas, pida que todos los que están de acuerdo con su compañero levanten la mano. Si es incorrecta, vuelva a leer la pregunta y entre todos encuentren la respuesta correcta.

Fin de la lección

Lección 2: Código básico: Sufijos *-or/-ora*

Apoyo adicional

MÁS AYUDA CON LA LETRA Y Y EL DÍGRAFO LL

Gana la palabra

- Recorte las tarjetas de palabras con la letra y y el dígrafo ll de la Página de actividades RM 2.1.
- Distribuya el juego de tarjetas y colóquelo en el aula de forma que los estudiantes puedan ver las palabras sin necesidad de voltearlas.
- Divida a los estudiantes en dos filas.
- Explique a los estudiantes que las tarjetas tienen palabras que contienen y o ll. Diga que usted va a leer una de esas palabras en voz alta y el primer estudiante de cada fila deberá buscar el par de tarjetas que tienen escrita esa palabra.
- Cuando los estudiantes encuentren las tarjetas, pregunte: “¿Esta palabra tiene y o ll?”. Si los estudiantes responden correctamente, se pueden quedar con las tarjetas.

cuchillo

ella

folletos

cepillar

yo

ayudar

rayar

apoyar

MÁS AYUDA CON LOS SUFIJOS *-OR/-ORA*

Manos arriba, manos abajo

- Dibuje una línea vertical que divida la pizarra en dos secciones. De un lado escriba el sufijo *-or* y del otro lado escriba el sufijo *-ora*.

- Pida a los estudiantes que se reúnan en un punto dentro del salón de clase. Explíqueles que usted va a leer palabras en voz alta que contengan el sufijo *-or* o el sufijo *-ora* y ellos deberán poner las manos arriba cuando la palabra tenga el sufijo *-or*, o dejar las manos abajo cuando la palabra tenga el sufijo *-ora*.

- Lea con claridad las palabras de la lista:

licuadora

computadora

nadadora

nadador

traductor

pescadora

directora

director

- Después de cada palabra, escriba la palabra en el lado correcto de la pizarra.

CÓDIGO BÁSICO

Palabras que riman

ENFOQUE PRINCIPAL DE LA LECCIÓN

Destrezas fundamentales

Los estudiantes mezclarán y segmentarán palabras con el sonido /y/.

🗺️ **TEKS 1.2.A.v; TEKS 1.2.A.vi**

🗺️ Los estudiantes producirán una serie de palabras que riman. **TEKS 1.2.A.i**

Gramática

Los estudiantes escribirán sustantivos plurales que terminan en -s y -es.

🗺️ **TEKS 1.3.C; TEKS 1.11.D.iii**

Lectura

Los estudiantes leerán “Tío Ale” con propósito y comprensión, y responderán preguntas orales y escritas sobre los detalles clave del texto.

🗺️ **TEKS 1.6.G; TEKS 1.7.C**

EVALUACIÓN FORMATIVA

Observación

Mezclar y segmentar sílabas

🗺️ **TEKS 1.2.A.v; TEKS 1.2.A.vi**

Observación

Preguntas para comentar “Tío Ale”

🗺️ **TEKS 1.6.G; TEKS 1.7.C**

🗺️ **TEKS 1.2.A.v** demuestre conciencia fonológica al mezclar sílabas habladas complejas, incluyendo sílabas trabadas, para formar palabras multisilábicas; **TEKS 1.2.A.vi** demuestre conciencia fonológica al segmentar palabras habladas en sílabas, incluyendo palabras con sílabas trabadas; **TEKS 1.2.A.i** demuestre conciencia fonológica al producir una serie de palabras que riman; **TEKS 1.3.C** identifique el significado de las palabras con afixos, incluyendo -s, -es y -or; **TEKS 1.11.D.iii** edite borradores usando las convenciones comunes de la lengua española, incluyendo sustantivos singulares, plurales, comunes y propios, incluyendo los artículos específicos de acuerdo al género; **TEKS 1.6.G** evalúe los detalles para determinar qué es lo más importante con la asistencia de un adulto; **TEKS 1.7.C** use evidencia textual para apoyar una respuesta apropiada.

VISTAZO A LA LECCIÓN

	Agrupación	Duración	Materiales
Destrezas fundamentales (15 min)			
A calentar motores: – Mezclar y segmentar sílabas	Toda la clase	5 min	<input type="checkbox"/> Componente digital 3.1
Decir palabras que riman	Toda la clase	10 min	
Gramática (10 min)			
Formar sustantivos en plural	Con un compañero	10 min	<input type="checkbox"/> Página de actividades 3.1
Lectura (15 min)			
Presentar el capítulo “Tío Ale”	Toda la clase	5 min	<input type="checkbox"/> Libro de lectura <i>Todo en familia</i> <input type="checkbox"/> Componente digital 3.2
Leer el capítulo y responder preguntas	Toda la clase	10 min	<input type="checkbox"/> Libro de lectura <i>Todo en familia</i> <input type="checkbox"/> Página de actividades 3.2

PREPARACIÓN PREVIA

Destrezas fundamentales

- Para la actividad Mezclar y segmentar sílabas tenga preparado el Componente digital 3.1 con las imágenes de las siguientes palabras: *cuchillo*, *desayuno*, *cepillo* y *silla*.
- Prepare el Registro de observación de mezcla y segmentación que se encuentra en la sección Recursos para el maestro, para familiarizarse con la manera en la que deberá documentar el desempeño de los estudiantes, registrando el nombre de cada estudiante y el total de palabras que segmentaron y mezclaron, así como el número de palabras que segmentaron y mezclaron correcta o incorrectamente.
- Para la actividad Decir palabras que riman, escriba en la pizarra las siguientes palabras en forma de lista:

cepillo

cuero

cocinero

pepinillo

cuchillo

Gramática

- Identifique la Página de actividades 3.1, lea la instrucción y prepárese para distribuirla.

Lectura

- Lea con anticipación el capítulo “Tío Ale” para planear la lectura de este día.
- Tenga preparado el Componente digital 3.2 para mostrar la palabra común y prepárese para presentarlo a los estudiantes.
- Prepárese para distribuir la Página de actividades 3.2 con las preguntas sobre el significado de los refranes del capítulo “Tío Ale”. Identifique las preguntas y respuestas de la actividad.
- Prepare una copia en blanco de la tabla de Registro de preguntas para comentar, que se encuentra en la sección Recursos para el maestro.

Recursos adicionales

- Vea las actividades en Apoyo adicional al final de la lección para más ayuda con palabras que riman y con formar sustantivos en plural.

Lección 3: Código básico: Palabras que riman

Destrezas fundamentales



Enfoque principal

Los estudiantes mezclarán y segmentarán palabras con el sonido /y/.

✦ **TEKS 1.2.A.v; TEKS 1.2.A.vi**

✦ Los estudiantes producirán una serie de palabras que riman. **TEKS 1.2.A.i**

A CALENTAR MOTORES (5 MIN)



Ir al punto de reunión



Mezclar y segmentar sílabas

En esta sección, los estudiantes practicarán la rutina académica de Mezclar y segmentar sílabas con palabras multisilábicas de dos o tres sílabas con el sonido /y/. Tenga a la mano el Componente digital 3.1 de imágenes para la actividad: *cuchillo, desayuno, cepillo* y *silla*.

➤ Componente digital 3.1



Observación: Mezclar y segmentar sílabas

Elija a estudiantes para observar su desempeño durante la actividad. Tome nota del desempeño de los estudiantes en el Registro de observación de mezcla y segmentación.

Para mezclar

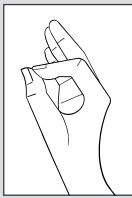

Para segmentar

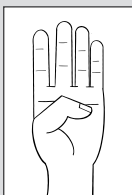

✦ **TEKS 1.2.A.v** demuestre conciencia fonológica al mezclar sílabas habladas complejas, incluyendo sílabas trabadas, para formar palabras multisilábicas; **TEKS 1.2.A.vi** demuestre conciencia fonológica al segmentar palabras habladas en sílabas, incluyendo palabras con sílabas trabadas; **TEKS 1.2.A.i** demuestre conciencia fonológica al producir una serie de palabras que riman.

- Indique a los estudiantes que mezclen las sílabas de las siguientes palabras y que, luego, las segmenten, siguiendo el protocolo y los gestos de la rutina:

cuchillo	<i>cu-chi-llo</i>	desayuno	<i>de-sa-yu-no</i>
cepillo	<i>ce-pi-llo</i>	silla	<i>si-lla</i>

DECIR PALABRAS QUE RIMAN (10 MIN)



Elegir el tono de voz

- Antes de empezar la actividad, recuerde a los estudiantes las normas de comportamiento para que elijan un tono de voz adecuado. Dígales que en la siguiente actividad tendrán la oportunidad de practicarlas.
- Anuncie que en esta actividad leerán algunas palabras y encontrarán las que riman.
- Lea las palabras en voz alta (*cepillo, cocinero, cuchillo, cuero, pepinillo*), una a la vez, y pida a los estudiantes que repitan cada una en voz alta.
- Enseguida, haga las siguientes preguntas: “¿Qué sucede con estas palabras: *cepillo, cuchillo* y *pepinillo*? ¿En qué se parecen?”.
- Cuando descubran la similitud en los sonidos con que terminan, explíqueles que han encontrado una rima.
- Pida a un voluntario que subraye la terminación *-illo* en las tres palabras: *cepillo, cuchillo* y *pepinillo*.
- A continuación, pregunte si hay sonidos similares en las palabras *cocinero* y *marinero*.
- Pida a un voluntario que encierre en un círculo la terminación en la que coinciden: *ero*.
- Organice a los estudiantes en dos grupos. Escriba en tarjetas pares de palabras (algunas que rimen y otras que no), un par en cada tarjeta. Asegúrese de que por lo menos hay cinco pares de palabras, por ejemplo: *licuadora-computadora, mantequilla-quesadilla, palma-calma, queso-beso, cocina-cocinero, reloj-relojes*.
- Elija el grupo que iniciará y entréguele la primera tarjeta. Dé tiempo para que comenten si las palabras de la tarjeta riman o no riman. Si el grupo en turno dice una respuesta incorrecta, el otro grupo podrá contestar y tendrá que justificar por qué las palabras sí riman o por qué no riman.
- Repita la misma dinámica con las otras tarjetas.

Desafío

Escriba en la pizarra las palabras *manzana* y *pata*. Subraye las terminaciones *-ana* y *-ata* y pida a los estudiantes que digan palabras que rimen con ellas. Anímelos a recordar más palabras terminadas en *-ana*: *manzana, ventana, campana, iguana*, y con *-ata*: *pata, bata, lata, corbata, pirata, piñata*.

Lección 3: Código básico: Palabras que riman

Gramática



Enfoque principal: Los estudiantes escribirán sustantivos plurales que terminan en -s y -es. **TEKS 1.3.C; TEKS 1.11.D.iii**

FORMAR SUSTANTIVOS EN PLURAL (10 MIN)

- Explique a los estudiantes que repasarán cómo formar sustantivos en plural.
- Escriba en la pizarra las palabras *juguete* y *color*.
- Pida a un voluntario que forme el plural de las palabras y que escriba la letra o las letras necesarias.

<i>juguete</i>	<input type="checkbox"/>	<i>juguetes</i>
<i>color</i>	<input type="checkbox"/>	<i>colores</i>

- Pida a la clase que lea los sustantivos, en singular y en plural, y que identifique las letras que se agregaron -s o -es.
- A continuación, distribuya la Página de actividades 3.1.
- Lea la instrucción en voz alta y pida a los estudiantes que resuelvan la actividad de manera individual.
- Mientras resuelven la actividad, camine por el salón y obsérvelos. Preste especial atención a los estudiantes que presentan alguna dificultad para formar los sustantivos en plural.
- Invite a los estudiantes que concluyan primero su actividad a que apoyen a sus compañeros que aún no terminaron.
- Verifiquen en grupo las respuestas. Pida a diferentes voluntarios que digan un sustantivo en singular y, enseguida, lo digan en plural.
- Mencione las respuestas correctas y pídale que corrijan con un color si tuvieron algún error.

Página de actividades 3.1



TEKS 1.3.C identifique el significado de las palabras con afijos, incluyendo -s, -es y -or; **TEKS 1.11.D.iii** edite borradores usando las convenciones comunes de la lengua española, incluyendo sustantivos singulares, plurales, comunes y propios, incluyendo los artículos específicos de acuerdo al género.

Extensión

Si una palabra termina en vocal no acentuada o en *-á*, *-é* u *-ó* acentuadas, forma su plural con *-s*. En cambio, si termina con vocales *-í* o *-ú* acentuadas, admiten cualquiera de las dos terminaciones en plural (*-s* o *-es*), por ejemplo, *bambú-bambús* o *bambúes*; *esquí-esquíes* o *esquíes*.



Verificar la comprensión

Observe el desempeño de los estudiantes mientras escriben los sustantivos en plural en su página de actividades y, al finalizar, asigne a algunos estudiantes para decir un sustantivo en singular y, enseguida, elija a otro que lo diga en plural.

Lección 3: Código básico: Palabras que riman

Lectura



Enfoque principal: Los estudiantes leerán “Tío Ale” con propósito y comprensión, y responderán preguntas orales y escritas sobre los detalles clave del texto.

 **TEKS 1.6.G; TEKS 1.7.C**

PRESENTAR EL CAPÍTULO “TÍO ALE” (5 MIN)



Escuchar con atención

- Pida a los estudiantes que saquen su Libro de lectura *Todo en familia*.
- Indique a los estudiantes que el capítulo que leerán hoy es “Tío Ale”. Solicite que vayan a la página 18 de su libro para ubicar el capítulo.
- Lea en voz alta el título del capítulo y pregunte: “¿De qué creen que tratará este capítulo? ¿Quiénes fueron los personajes de los capítulos anteriores? ¿De qué trataron los capítulos?”.
- Pregunte: “¿Por qué vamos a leer este capítulo juntos?”. (*Para aprender más sobre Cuba / Para saber más de Sofi*).
- Explique que en el capítulo encontrarán una palabra común y nuevo vocabulario.

 **TEKS 1.6.G** evalúe los detalles para determinar qué es lo más importante con la asistencia de un adulto; **TEKS 1.7.C** use evidencia textual para apoyar una respuesta apropiada.

Libro de lectura



Palabra común: *estaba*

- El capítulo “Tío Ale” del libro *Todo en familia* incluye la siguiente palabra común que los estudiantes pueden identificar y practicar mientras leen.

Palabra común	Página del libro
estaba	18

- Muestre el Componente digital 3.2 de la palabra común.
- Señale la palabra *estaba*.
- Demuestre cómo se pronuncia la palabra *estaba* e invite a varios estudiantes a pronunciarla en voz alta.
- Proporcione algunos ejemplos del Libro de lectura con oraciones sencillas que contengan la palabra común, por ejemplo, “¡Te estaba esperando!”.
- Si el tiempo lo permite, invite a los estudiantes a tomar turnos con un compañero para decir oraciones que contengan la palabra *estaba*, mientras usted camina por el salón de clase escuchando y ayudando a los estudiantes según sea necesario.
- Puede escribir la palabra común en una tarjeta y añadirla al muro de palabras comunes.

➤ Componente digital 3.2

estaba

Vistazo previo al vocabulario esencial

- Antes de leer el capítulo de hoy, repase el siguiente vocabulario con los estudiantes. Puede escribir las palabras en la pizarra o en una cartulina para que los estudiantes las lean. Luego explique su significado y proporcione un ejemplo de las palabras en una oración.

aguacero, s. lluvia abundante

Ejemplo: Está cayendo un aguacero.

caminar, v. ir de un lado a otro a pie

Ejemplo: Mientras caminamos, empieza a llover.

contenta, adj. alegre, satisfecha

Ejemplo: Mami me recibe contenta.

divertido, adj. gracioso o entretenido

Ejemplo: Tío Ale es muy divertido.

guiñar, v. cerrar y abrir un ojo para hacer una seña

Ejemplo: Dice tío Ale, guiñando un ojo.

paraguas, s. utensilio para resguardarse de la lluvia

Ejemplo: Nos mojamos un poco, a pesar de los paraguas.

refrán, s. dicho que da un consejo y que generalmente contiene palabras que riman

Ejemplo: A tío Ale le encantan los refranes.

Tabla de vocabulario para “Tío Ale”

Tipo de vocabulario	Palabras específicas del tema	Palabras académicas generales	Palabras de uso diario
Vocabulario esencial	paraguas aguacero	guiñar divertido refrán	contenta caminar
Palabras de vocabulario esencial con varios significados			
Expresiones y frases	¡Abril, lluvias mil!		

LEER EL CAPÍTULO Y RESPONDER PREGUNTAS (10 MIN)

- Explique a los estudiantes que van a leer el capítulo “Tío Ale”.
- Dígalos que usted va a leer en voz alta el capítulo y que lo acompañen leyendo en eco, es decir, repetirán todos juntos cada línea.
- Lea en voz alta el título “Tío Ale” y haga una pausa guiando a la clase para que lea, a su vez, el título. Enseguida, lea cada oración del capítulo realizando una pausa para que los estudiantes realicen una lectura en eco.
- Al leer la primera página, pregunte de quién se habla en el capítulo.
- Mientras va leyendo el capítulo, señale las palabras del vocabulario esencial y la palabra común. Recuerde a los estudiantes que un refrán es un dicho que con frecuencia incluye palabras que riman, como “Abril, lluvias mil”. Otros ejemplos son “Del plato a la boca se cae la sopa” y “Más vale pájaro en mano que ciento volando”. Comenten el sentido o significado de los refranes que se sepan.



Nota cultural

La ciudad de La Habana es la zona más turística de Cuba, además de ser su capital y el principal puerto.

- A continuación, diga a los estudiantes: “Vamos a responder algunas preguntas sobre los detalles más importantes del capítulo”.
- Realice las siguientes preguntas en voz alta y anime a los estudiantes a pensar en cada pregunta y en qué parte del capítulo hay información con la que pueden apoyar su respuesta. Así, al responder, los estudiantes pueden integrar dicha información a sus respuestas.

Preguntas para comentar sobre “Tío Ale”

1. **Literal.** ¿Cómo recibió su mamá a Sofi? (*contenta*)
2. **Para inferir.** ¿Por qué Sofi y su mamá se mojaron, a pesar de los paraguas? (*Porque llovió muy fuerte*).
3. **Para inferir.** ¿Cómo creen que tío Ale hace callar a Rayo? (*Acepte respuestas razonables que se apoyen en la información del texto, por ejemplo, viéndolo a los ojos y haciéndole un gesto.*)
4. **Para inferir.** ¿Por qué a Sofi le parece divertido el tío Ale? (*Acepte respuestas razonables que se apoyen en la información del texto, por ejemplo, que tío Ale es ingenioso y relaciona las situaciones con los refranes que conoce*).
5. **Evaluativa.** ¿Por qué piensan que se siente triste Sofi al recordar a su abuela? (*Acepte respuestas razonables que se apoyen en la información del texto, por ejemplo, que Sofi no tiene una relación con su abuelita, como posiblemente algunos amigos y conocidos sí*).
6. ¿Tienen preguntas que les gustaría aclarar para comprender mejor el capítulo?



Observación: Preguntas para comentar

Pida a diferentes estudiantes que respondan a cada pregunta. Asegúrese de evaluar a todos los estudiantes cada semana. Haga anotaciones sobre el desempeño de los estudiantes en el Registro de preguntas para comentar. Marque si la pregunta respondida era literal, para inferir o evaluativa.

- Distribuya la Página de actividades 3.2.
- Lea en voz alta los refranes que tío Ale dice en el capítulo y comente su significado con los estudiantes. Luego, pida que encierren en un círculo la opción correcta en la página de actividades.



- A continuación, lea en voz alta la anécdota y coméntela con los estudiantes (por ejemplo, qué opinan del primo Luis o si han conocido a alguien como él). Finalmente, lea en voz alta los refranes y pida a los estudiantes que digan cuál corresponde con la anécdota (y por qué) y lo subrayen.



Verificar la comprensión

Recoja la Página de actividades 3.2 para monitorear el progreso de los estudiantes.

Fin de la lección

Lección 3: Código básico: Palabras que riman

Apoyo adicional

MÁS AYUDA CON PALABRAS QUE RIMAN

Rimas en movimiento

- Para realizar esta actividad, organice a los estudiantes en un círculo.
- Pídales que se preparen para realizar los movimientos que usted dirá.
- Pregunte si están listos para comenzar e indique que escuchen con atención.
- Invítelos a sentarse o a estar de pie, según necesiten en cada movimiento.
- Diga la primera rima y observe si todos atienden la indicación del movimiento. Anímelos a realizar los movimientos mientras repiten en coro cada rima.

*Dice la vaca Pepita
que saltes en una patita.*

*Dicen los señores Patos
que aplaudas con los zapatos.*

*Dice la gallina Anaclea
que pedalees como bicicleta.*

*Dice el zorro Bustamante
que des tres saltos adelante.*

*Dice el pulpo Andrés
que te toques los pies.*

- Al finalizar, repasen juntos las rimas y pida que identifiquen las palabras que acaban con los mismos sonidos, por ejemplo, *Anaclea–bicicleta*.

MÁS AYUDA CON FORMAR SUSTANTIVOS EN PLURAL

Saltar de singular a plural

- Para realizar esta actividad, recorte las tarjetas de sustantivos en singular y plural de la Página de actividades RM 3.1.
- Ponga las tarjetas en un recipiente o en una bolsa para que los estudiantes las puedan tomar.
- Pida a los estudiantes que formen un círculo de pie y explique que por turnos tomarán una tarjeta del recipiente, leerán en voz alta el sustantivo e identificarán si está en singular o en plural.
- De manera inmediata, al escuchar un sustantivo en plural, deberán dar un pequeño salto hacia adelante. En cambio, si el sustantivo está en singular, el salto será hacia atrás.
- El reto de este juego es realizar el salto correcto, por lo tanto es importante escuchar con atención.
- Todos deberán moverse mientras leen cada sustantivo.
- Verifiquen en cada sustantivo si identificaron correctamente el singular o plural y aclare si se equivocaron.

REPASO

El sonido /k/, oraciones declarativas e interrogativas

ENFOQUE PRINCIPAL DE LA LECCIÓN

Destrezas fundamentales

- Los estudiantes pronunciarán palabras que riman. **TEKS 1.2.A.i**
- Los estudiantes leerán y escribirán palabras con el sonido /k/ escrito con c y q.
- TEKS 1.2.B.ii; TEKS 1.2.C.i**

Gramática

- Los estudiantes identificarán y escribirán verbos en tiempo pasado. **TEKS 1.11.D.ii**
- Los estudiantes distinguirán entre oraciones declarativas e interrogativas al
- identificar puntos y signos de interrogación en las oraciones. **TEKS 1.11.D.ix**

EVALUACIÓN FORMATIVA

Página de actividades 4.2 Verbos en pasado

TEKS 1.11.D.ii

TEKS 1.2.A.i demuestre conciencia fonológica al producir una serie de palabras que rimen; **TEKS 1.2.B.ii** demuestre y aplique conocimiento fonético al decodificar palabras con sílabas trabadas, tales como "bla", "bra" y "gla"; dígrafos; y palabras con múltiples patrones de ortografía de sonido, tales como la "c", "k" y la "q", y la "s", "z", la "c" suave y la "x"; **TEKS 1.2.C.i** demuestre y aplique el conocimiento ortográfico al escribir letras comunes según su sonido correspondiente; **TEKS 1.11.D.ii** edite borradores usando las convenciones comunes de la lengua española, incluyendo conjugaciones de los verbos en los tiempos pasado y presente, incluyendo la diferencia entre ser y estar; **TEKS 1.11.D.ix** edite borradores usando las convenciones comunes de la lengua española, incluyendo signos de puntuación al final de las oraciones declarativas, y al comienzo y al final de las oraciones exclamativas e interrogativas.

VISTAZO A LA LECCIÓN

	Agrupación	Duración	Materiales
Destrezas fundamentales (15 min)			
A calentar motores: – Pronunciar palabras que riman	Toda la clase	5 min	<input type="checkbox"/> Página de actividades RM 4.1
Leer y escribir palabras con /k/	Toda la clase	10 min	<input type="checkbox"/> Tarjetas grandes de sílabas para <i>ca, co, cu, que, qui</i> <input type="checkbox"/> Componente digital 4.1 <input type="checkbox"/> Página de actividades 4.1
Gramática (25 min)			
Verbos en pasado	Toda la clase	10 min	<input type="checkbox"/> Página de actividades 4.2
Oraciones declarativas e interrogativas	Toda la clase/ Con un compañero	15 min	<input type="checkbox"/> Componente digital 4.2 <input type="checkbox"/> Página de actividades 4.3

PREPARACIÓN PREVIA

Destrezas fundamentales

- Para la actividad A calentar motores haga copias de la Página de actividades RM 4.1. Todos los estudiantes deben tener una palabra y entre los estudiantes deben armarse todas las rimas. Si es necesario, haga una copia para usted también.
- Para la actividad Leer y escribir palabras con /k/ tenga preparadas las Tarjetas grandes de sílabas para *ca, co, cu, que, qui*.
- Prepare el Componente digital 4.1 para mostrar a los estudiantes las palabras con /k/: *carro, collar, cubo, queso, mosquito*.
- Identifique la Página de actividades 4.1, lea la instrucción y prepárese para distribuirla.

Gramática

- Tenga preparada la Página de actividades 4.2 para distribuirla en la actividad Verbos en pasado.
- Prepare el Componente digital 4.2 para mostrar a los estudiantes oraciones declarativas e interrogativas en la actividad Oraciones declarativas e interrogativas.
- Tenga preparada la Página de actividades 4.3.

Recursos adicionales

- Vea las actividades en Apoyo adicional al final de la lección para más ayuda con las oraciones declarativas e interrogativas y verbos en pasado.

Lección 4: Repaso: El sonido /k/, oraciones declarativas e interrogativas

Destrezas fundamentales



Enfoque principal

Los estudiantes pronunciarán palabras que riman. **TEKS 1.2.A.i**

Los estudiantes leerán y escribirán palabras con el sonido /k/ escrito con c y q.

TEKS 1.2.B.ii; TEKS 1.2.C.i

A CALENTAR MOTORES (5 MIN)

Pronunciar palabras que riman

- Reparta las palabras de la Página de actividades RM 4.1. Todos los estudiantes deben tener una palabra y entre los estudiantes deben armarse todas las rimas.
- Pídeles que coloquen la hoja en un lugar visible (pueden pegarla con cinta en su ropa o sostenerla arriba).
- Indíqueles que caminen por el salón mientras pronuncian en voz alta la palabra que llevan escrita para encontrar al compañero que tiene la palabra que rima con la suya (por ejemplo, *casa* y *masa* o *queso* y *hueso*).
- Invite a los estudiantes a que regresen a su lugar cuando localicen a su par. Al final, cada uno compartirá con la clase sus palabras que riman.

LEER Y ESCRIBIR PALABRAS CON /K/ (10 MIN)



Trabajar en mi espacio

- Antes de comenzar, dedique unos minutos para repasar con los estudiantes las normas de comportamiento para que sepan cómo trabajar en su espacio.
- Explique a los estudiantes que leerán y escribirán palabras con el sonido /k/.

TEKS 1.2.A.i demuestre conciencia fonológica al producir una serie de palabras que rimen; **TEKS 1.2.B.ii** demuestre y aplique conocimiento fonético al decodificar palabras con sílabas trabadas, tales como "bla", "bra" y "gla"; dígrafos; y palabras con múltiples patrones de ortografía de sonido, tales como la "c", "k" y la "q", y la "s", "z", la "c" suave y la "x"; **TEKS 1.2.C.i** demuestre y aplique el conocimiento ortográfico al escribir letras comunes según su sonido correspondiente.

Apoyo a la enseñanza

Pida a los estudiantes que se pongan de pie y que aplaudan cuando escuchen el sonido /k/.

Indique que escuchen con atención y digan las oraciones pausadamente:

"El gato de Quico es pequeño". "A Quico le gusta el queso". "Toño el ratón le quita el queso".

"El gato Quico se queda triste y quieto".

- Muestre las Tarjetas grandes de sílabas para *ca, co, cu, que, qui*. Y diga cada sílaba en voz alta, una a la vez, asegurándose de que la clase pronuncie también cada sílaba.

➤ Componente digital 4.1

- Projete a los estudiantes el Componente digital 4.1, lea las palabras en voz alta y pida a los estudiantes que repitan cada palabra identificando las diferentes letras con que se representa el sonido /k/ > c (*ca, co, cu*), /k/ > q (*que, qui*).
- Distribuya la Página de actividades 4.1 y pida que vayan completando las palabras conforme van leyendo junto con usted las palabras.



Verificar la comprensión

Recoja la Página de actividades 4.1 para monitorear el progreso de los estudiantes.

Tarjetas grandes de sílabas



Página de actividades 4.1



Desafío

Coloque en la pizarra las Tarjetas grandes de sílabas para *ce, ci, que, qui*. Escriba las siguientes palabras incompletas en la pizarra: *mos ___ to, ___ so, ___ bolla, bi ___ cleta*. Pida a los estudiantes que escriban en una hoja las palabras, completándolas con una de las sílabas de las tarjetas.

Página de actividades 4.2



Lección 4: Repaso: El sonido /k/, oraciones declarativas e interrogativas

Gramática



Enfoque principal

- Los estudiantes identificarán y escribirán verbos en tiempo pasado. **TEKS 1.11.D.ii**
- Los estudiantes distinguirán entre oraciones declarativas e interrogativas al
- identificar puntos y signos de interrogación en las oraciones. **TEKS 1.11.D.ix**

VERBOS EN PASADO (10 MIN)

- Explique a los estudiantes que revisarán verbos en tiempo pasado.
- Distribuya la Página de actividades 4.2.
- Solicite a los estudiantes que identifiquen el verbo en pasado de cada oración y lo encierren en un círculo.
- Luego pida que escriban los verbos en pasado para completar las oraciones.

- **TEKS 1.11.D.ii** edite borradores usando las convenciones comunes de la lengua española, incluyendo conjugaciones de los verbos en los tiempos pasado y presente, incluyendo la diferencia entre ser y estar; **TEKS 1.11.D.ix** edite borradores usando las convenciones comunes de la lengua española, incluyendo signos de puntuación al final de las oraciones declarativas, y al comienzo y al final de las oraciones exclamativas e interrogativas.

- Por último, pida a la clase que se pongan de pie y escuchen con atención.
- Lea en voz alta las oraciones completas y pida a los estudiantes que las repitan con usted, mientras representan el movimiento de los verbos.



Verificar la comprensión

Para monitorear el progreso de los estudiantes, verifique que han identificado los verbos conjugados en pasado, mientras responden la Página de actividades 4.2. Si ve que tienen dificultades para resolverla, mencione otros ejemplos.

Extensión

Las palabras que terminan con las sílabas *-ca*, *-co* forman su diminutivo con *-quito*. Por ejemplo: *vaca-vaquita*, *loca-loquita*, *foco-foquito*, *loco-loquito*.



Conexión bilingüe: Comente con los estudiantes que cuando el diptongo *ui* va después del sonido /k/ en español se escribe comúnmente con la letra *c*: *cui*, mientras que en inglés, el mismo sonido se escribe con la letra *q*: *qui*.

Español	Inglés
cuidado	quiz
circuito	liquid

Desafío

Pida a un voluntario que escriba en la pizarra *vaca* y a otro, su diminutivo, *vaquita*. Enseguida, pida a los estudiantes que, junto con un compañero, identifiquen los diminutivos de *foca*, *saco* y *taco*. Y compartan sus respuestas con el grupo: *foca-foquita*, *saco-saquito*, *taco-taquito*.

ORACIONES DECLARATIVAS E INTERROGATIVAS (15 MIN)



Elegir el tono de voz

- Presente el Componente digital 4.2.

➤ Componente digital 4.2

- Lea en voz alta la oración “Me cepillo los dientes”. Luego, pida a los estudiantes que la lean a coro en voz alta y, finalmente, pida a algunos voluntarios que la lean en voz alta ellos solos.

- Explique a los estudiantes que la entonación y la puntuación (en este caso, el punto) nos indican que la oración es declarativa.
- Repita las actividades, pero esta vez con la oración “¿Me cepillo los dientes?”. A continuación, explique a los estudiantes que la entonación y los signos de interrogación (¿?) indican que la oración es interrogativa, es decir, es una pregunta.
- Para resolver la Página de actividades 4.3, pida que se reúnan con un compañero.
- Explique que completarán la Página de actividades 4.3 escribiendo los signos de puntuación en las oraciones.
- Pida voluntarios para leer en voz alta las oraciones. Guéelos para que pronuncien las oraciones con la entonación adecuada cuando es interrogativa o declarativa.

Fin de la lección

Página de actividades 4.3



Lección 4: Repaso: El sonido /k/, oraciones declarativas e interrogativas

Apoyo adicional

MÁS AYUDA CON LAS ORACIONES DECLARATIVAS E INTERROGATIVAS

Afirmemos juntos

- Organice a los estudiantes en grupos de dos o tres integrantes.
- Distribuya una Página de actividades RM 4.2 a cada grupo.
- Pida que en grupo lean la primera oración, “El tío Ale es de Cuba” y pregúnteles: “¿Es una oración declarativa o es una oración interrogativa? ¿Por qué?”.
- Guéelos para que respondan que es la entonación y, en este caso, el punto, lo que nos ayuda a reconocer que no se trata de una oración interrogativa, sino de una oración declarativa.
- Enseguida indique que hagan lo mismo con las demás oraciones.
- Al finalizar, pídeles que intercambien su hoja con otro grupo para que la revisen.
- Pida a los estudiantes que comenten en voz alta las respuestas y verifiquen que estén dentro de un círculo los puntos y los signos de interrogación, marquen correcciones en caso de ser necesario y devuelvan las hojas.

MÁS AYUDA CON VERBOS EN PASADO

Conjugando verbos en pasado

- Organice a los estudiantes en grupos pequeños.
- Haga una copia de la Página de actividades RM 4.3 para cada grupo.
- Muestre la hoja, señale las palabras con las líneas punteadas, pida que recorten las palabras y aclare que no deben recortar la tabla.
- Mientras recortan las palabras dibuje en la pizarra o en una cartulina una tabla con tres columnas que incluya la siguiente información.

	cantar	beber
Yo		
Tú		
Ella / Él		
Nosotros / Nosotras		

- Pida que peguen las palabras que recortaron en el recuadro adecuado.
- Invítelos a comentar en su grupo las opciones y que decidan entre todos dónde pegar cada palabra.
- Por último, solicite voluntarios y escriban sus respuestas en la tabla de la pizarra para verificar las respuestas del salón.

REPASO

El sonido /s/ escrito con las letras s, z y c

ENFOQUE PRINCIPAL DE LA LECCIÓN

Destrezas fundamentales

Los estudiantes mezclarán y segmentarán palabras con el sonido /s/.

✚ **TEKS 1.2.A.v; TEKS 1.2.A.vi**

Los estudiantes leerán y escribirán palabras con el sonido /s/ escrito como s, z y c.

✚ **TEKS 1.2.B.ii; TEKS 1.2.C.i**

Lectura

Los estudiantes leerán “Mis tías” con propósito y comprensión, y responderán

✚ preguntas sobre los detalles clave del texto. **TEKS 1.4; TEKS 1.6.G; TEKS 1.7.C**

Los estudiantes conectarán elementos del texto a su propia experiencia.

✚ **TEKS 1.6.E**

Los estudiantes leerán y formarán palabras multisilábicas usando las tarjetas

✚ de sílabas. **TEKS 1.2.A.vii; TEKS 1.2.B.vi**

EVALUACIÓN FORMATIVA

Observación

Mezclar y segmentar sílabas

✚ **TEKS 1.2.A.v; TEKS 1.2.A.vi**

Observación

Preguntas para comentar sobre “Mis tías”

✚ **TEKS 1.6.G; TEKS 1.7.C**

Observación

Registro anecdótico de fluidez

✚ **TEKS 1.4**

✚ **TEKS 1.2.A.v** demuestre conciencia fonológica al mezclar sílabas habladas complejas, incluyendo sílabas trabadas, para formar palabras multisilábicas; **TEKS 1.2.A.vi** demuestre conciencia fonológica al segmentar palabras habladas en sílabas, incluyendo palabras con sílabas trabadas; **TEKS 1.2.B.ii** demuestre y aplique conocimiento fonético al decodificar palabras con sílabas trabadas, tales como “bla”, “bra” y “gla”; dígrafos; y palabras con múltiples patrones de ortografía de sonido, tales como la “c”, “k” y la “q”, y la “s”, “z”, la “c” suave y la “x”; **TEKS 1.2.C.i** demuestre y aplique el conocimiento ortográfico al escribir letras comunes según su sonido correspondiente; **TEKS 1.4** use la fluidez apropiada (velocidad, precisión y prosodia) cuando lee un texto al nivel de su grado escolar; **TEKS 1.6.G** evalúe los detalles para determinar qué es lo más importante con la asistencia de un adulto; **TEKS 1.7.C** use evidencia textual para apoyar una respuesta apropiada; **TEKS 1.6.E** haga conexiones relacionadas con experiencias personales, ideas de otros textos y la sociedad con la asistencia de un adulto; **TEKS 1.2.A.vii** demuestre conciencia fonológica al manipular sílabas en las palabras; **TEKS 1.2.B.vi** demuestre y aplique conocimiento fonético al decodificar palabras que tengan de tres a cuatro sílabas.

VISTAZO A LA LECCIÓN

	Agrupación	Duración	Materiales
Destrezas fundamentales (15 min)			
A calentar motores: – Mezclar y segmentar sílabas (Conciencia fonológica)	Toda la clase	5 min	<input type="checkbox"/> Tarjetas de imágenes (<i>azúcar, cigüeña, sopa, brazo</i>) <input type="checkbox"/> Tarjetas grandes de letras para s, z, c
Leer y escribir palabras con el sonido /s/	Grupos pequeños	10 min	<input type="checkbox"/> Página de actividades 5.1
Lectura (25 min)			
Presentar el capítulo “Mis tías”	Toda la clase	5 min	<input type="checkbox"/> Libro de lectura <i>Todo en familia</i> <input type="checkbox"/> Componente digital 5.1
Leer “Mis tías”	Toda la clase/ Con un compañero	15 min	<input type="checkbox"/> Libro de lectura <i>Todo en familia</i> <input type="checkbox"/> Página de actividades 5.2
Leer palabras multisilábicas	Grupos pequeños	5 min	<input type="checkbox"/> Tarjetas pequeñas de sílabas para <i>Ce, les, te, a, zú, car, a, bra,</i> <i>zo, ri, co, za, pa, to, sor, pre, sa,</i> <i>Zu, le, ma</i>
Material para llevar a casa			
Práctica de la lectura			<input type="checkbox"/> Página de actividades 5.3

PREPARACIÓN PREVIA

Destrezas fundamentales

- Para la actividad A calentar motores prepare las Tarjetas grandes de letras para c, s y z.
- Prepare las siguientes Tarjetas de imágenes con el sonido /s/ para *azúcar*, *cigüeña*, *sopa*, *brazo*.
- Prepare el Registro de observación de mezcla y segmentación en voz alta que se encuentra en Recursos para el maestro para anotar observaciones de cada estudiante que escuchará durante la lección.
- Prepare la Página de actividades 5.1 para repasar la escritura de palabras con el sonido /s/ escritas con c, s y z.
- Para la actividad Apoyo a la enseñanza, si dispone de tiempo, prepare y pegue tres pósteres en las paredes del salón de clase cada uno con una palabra que incluya el sonido /s/ y que se escriba con c, s y z, por ejemplo, *cepillo*, *salsa* y *zapato*. Resalte o subraye las sílabas que contienen las letras del sonido /s/.
- Prepare la Página de actividades 5.2.

Lectura

- Lea previamente el capítulo “Mis tías” para planear la lectura de este día.
- Prepare el Registro de observación de preguntas para comentar que se encuentra en la sección Recursos para el maestro.
- Identifique el Registro anecdótico de fluidez que se encuentra en los Recursos para el maestro. Prepare copias en blanco para anotar observaciones de cada estudiante. Para evaluar la fluidez, planea escuchar a cada estudiante leer al menos dos veces durante el transcurso de la unidad.
- Recuerde observar y evaluar el desempeño de cada estudiante, de manera personal, por lo menos una vez a la semana para monitorear su progreso.
- Prepárese para mostrar la lista de palabras comunes (Componente digital 5.1).
- Para la actividad de Formar palabras multisilábicas, prepárese para formar a los estudiantes en grupos. Haga una copia de las Tarjetas pequeñas de sílabas para cada grupo y recórtelas.

Recursos adicionales

- Vea las actividades en Apoyo adicional al final de la lección para más ayuda con palabras con el sonido /s/ escrito con las letras s, z y c y con plurales.

Lección 5: Repaso: El sonido /s/ escrito con las letras s, z y c

Destrezas fundamentales



Enfoque principal

Los estudiantes mezclarán y segmentarán palabras con el sonido /s/.

✚ **TEKS 1.2.A.v; TEKS 1.2.A.vi**

Los estudiantes leerán y escribirán palabras con el sonido /s/ escrito como s, z y c.

✚ **TEKS 1.2.B.ii; TEKS 1.2.C.i**

Tarjetas de imágenes



Para mezclar

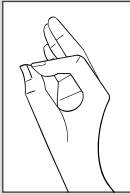

Para segmentar

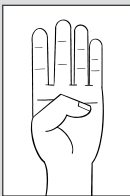

A CALENTAR MOTORES (5 MIN)



Ir al punto de reunión



Mezclar y segmentar sílabas

- En esta sección, los estudiantes practicarán la rutina académica de mezclar y segmentar sílabas con palabras que contengan el sonido /s/.
- Tenga a la mano las Tarjetas de imágenes para *azúcar*, *cigüeña*, *sopa*, *brazo* y las Tarjetas grandes de letras para s, z y c.



Observación: Mezclar y segmentar sílabas

Elija a estudiantes para observar su desempeño durante la actividad. Tome nota del desempeño de los estudiantes en el Registro de observación de mezcla y segmentación en voz alta.

✚ **TEKS 1.2.A.v** demuestre conciencia fonológica al mezclar sílabas habladas complejas, incluyendo sílabas trabadas, para formar palabras multisilábicas; **TEKS 1.2.A.vi** demuestre conciencia fonológica al segmentar palabras habladas en sílabas, incluyendo palabras con sílabas trabadas; **TEKS 1.2.B.ii** demuestre y aplique conocimiento fonético al decodificar palabras con sílabas trabadas, tales como "bla", "bra" y "gla"; dígrafos; y palabras con múltiples patrones de ortografía de sonido, tales como la "c", "k" y la "q"; y la "s", "z", la "c" suave y la "x"; **TEKS 1.2.C.i** demuestre y aplique el conocimiento ortográfico al escribir letras comunes según su sonido correspondiente.

- Indique a los estudiantes que mezclen las sílabas de las siguientes palabras y que luego las segmenten, siguiendo el protocolo y los gestos de la rutina:

azúcar	<i>a-zú-car</i>	cigüeña	<i>ci-güe-ña</i>
sopa	<i>so-pa</i>	brazo	<i>bra-zo</i>

LEER Y ESCRIBIR PALABRAS CON EL SONIDO /S/ (10 MIN)



Trabajar en grupos pequeños

- Organice a los estudiantes en pares o en grupos pequeños.
- Distribuya la Página de actividades 5.1
- Lea la primera palabra incompleta en voz alta y pida a los estudiantes que digan qué letra falta.
- Escriba la palabra completa en la pizarra.
- Luego, invite a los estudiantes a que unan la palabra *cocina* con la imagen correspondiente.
- Pida a los estudiantes que escriban la letra que falta para completar el resto de las palabras y luego que unan las palabras con las imágenes correspondientes.
- Por último, pídeles que lean en voz alta, por turnos, las palabras completas en sus grupos.

Extensión

Las palabras que terminan en *z* tienen plurales en los que la *z* cambia a *c* y se les añade *es*, por ejemplo: *lápiz-lápices*, *pez-peces*, *luz-luces*.

Página de actividades 5.1



Apoyo a la enseñanza

Señale las palabras *cepillo*, *salsa* y *zapato*. Pida a los estudiantes que se pongan de pie. Diga una palabra que contenga la letra *c*, la letra *s* o la letra *z*, por ejemplo: *cigüeña*. Los estudiantes deben caminar hacia la palabra con esa letra. Repita el procedimiento con otras palabras con *c*, *s* o *z*. Agregue más palabras si lo considera oportuno (*zanahoria*, *zorro*, *sandía*, *sol*, *césped*, *cien*).

Desafío

Coloque las Tarjetas grandes de letras para *c*, *z* y *s* en la pizarra y pida a los estudiantes que se pongan de pie. Señale la letra *c* y diga una palabra que comience con esa letra, por ejemplo, *cero*. Lance una pelota a un estudiante y anímelo a decir otra palabra que tenga esa letra. Continúe con la actividad lanzando la pelota a otros estudiantes mientras señala otras letras.

Lección 5: Repaso: El sonido /s/ escrito con las letras s, z y c

Lectura



Enfoque principal

Los estudiantes leerán “Mis tías” con propósito y comprensión, y responderán preguntas sobre los detalles clave del texto. **TEKS 1.4; TEKS 1.6.G; TEKS 1.7.C**

Los estudiantes conectarán elementos del texto a su propia experiencia.

TEKS 1.6.E

Los estudiantes leerán y formarán palabras multisilábicas usando las tarjetas de sílabas. **TEKS 1.2.A.vii; TEKS 1.2.B.vi**

PRESENTAR EL CAPÍTULO “MIS TÍAS” (5 MIN)



Cuidar los libros

- Diga a los estudiantes que la siguiente actividad la realizarán desde sus escritorios.
- Pida que saquen su Libro de lectura *Todo en familia*. Puede mostrar la versión digital si la considera un buen apoyo.
- Pida a los estudiantes que vayan a la tabla de contenido de su libro y pregunte: “¿Cuál es el capítulo que viene después de ‘Tío Ale?’”. Pídales que digan en voz alta el título del capítulo siguiente “Mis tías” y el número de la página en la que inicia (*página 26*).
- Pregunte a los estudiantes: “¿A quién visitó Sofi en el capítulo anterior?” (*al tío Ale*), “¿Cómo era el clima ese día?”. (*Estaba lluvioso, cayó un aguacero*).
- Haga un repaso de los capítulos anteriores. Pregunte: “¿Qué hizo Sofi en casa del tío Ale?” (*Comió, escuchó algunos refranes...*), “¿Cómo es la sala de la casa del tío Ale?” (*Tiene muchos adornos y cuadros*), “¿Por qué Sofi siente un poco de tristeza al ver un cuadro de La Habana Vieja en la sala?”. (*Porque allí vive su abuela*).

TEKS 1.4 use la fluidez apropiada (velocidad, precisión y prosodia) cuando lee un texto al nivel de su grado escolar; **TEKS 1.6.G** evalúe los detalles para determinar qué es lo más importante con la asistencia de un adulto; **TEKS 1.7.C** use evidencia textual para apoyar una respuesta apropiada; **TEKS 1.6.E** haga conexiones relacionadas con experiencias personales, ideas de otros textos y la sociedad con la asistencia de un adulto; **TEKS 1.2.A.vii** demuestre conciencia fonológica al manipular sílabas en las palabras; **TEKS 1.2.B.vi** demuestre y aplique conocimiento fonético al decodificar palabras que tengan de tres a cuatro sílabas.

Libro de lectura



- Señale a los estudiantes las ilustraciones del capítulo para que puedan mirar las imágenes e inferir de qué tratará.
- Luego, revise el vocabulario esencial con los estudiantes.

Palabras comunes: *pues, porque*

El capítulo “Mis tías” del libro *Todo en familia* incluye las siguientes palabras comunes que los estudiantes pueden identificar y practicar mientras leen.

Palabras comunes	Página del libro
pues	26
porque	28

- Muestre el Componente digital 5.1 de las palabras comunes.
- Señale la palabra *pues*.
- Demuestre cómo se pronuncia la palabra *pues* e invite a varios estudiantes a pronunciarla en voz alta.
- Proporcione algunos ejemplos del libro de lectura con oraciones sencillas que contengan la palabra común, por ejemplo, “Amanezco feliz pues en la tarde iré con Mami a la Calle Ocho”.
- Siga el mismo procedimiento con la palabra *porque* y la oración “No alcanzo a responder, porque de pronto veo llegar a mis tías.”

➤ Componente digital 5.1

pues

porque

Vistazo previo al vocabulario esencial

- Antes de leer el capítulo de hoy, repase el siguiente vocabulario con los estudiantes. Puede escribir las palabras en la pizarra o en una cartulina para que los estudiantes las lean. Luego explique su significado y proporcione un ejemplo de las palabras en una oración. Modele la actividad con el primer ejemplo.

dulce, adj. agradable y cariñosa

Ejemplo: Tía Zulema me regala una sonrisa muy dulce.

entusiasmada, adj. alegre, contenta, comprometida con llevar a cabo alguna actividad

Está entusiasmada porque le gusta mucho bailar.

esta, adj. se refiere a lo que está cerca

Ejemplo: Esta silla es mía, aquella es de María.

intelectual, adj. persona que estudia, lee y reflexiona acerca de lo que sucede

Ejemplo: Una persona intelectual es alguien que lee y piensa mucho.

sorpresa, s. reacción ante algo que no se espera

Ejemplo: Mami me dijo que me tenía una sorpresa.

Tabla de vocabulario para “Mis tías”

Tipo de vocabulario	Palabras específicas del tema	Palabras académicas generales	Palabras de uso diario
Vocabulario esencial	entusiasmada intelectual		esta sorpresa
Palabras de vocabulario esencial con varios significados	dulce		
Expresiones y frases	abrazo de oso		



Verificar la comprensión

Pida a los estudiantes que representen las siguientes palabras con mímica:
entusiasmada, sorpresa, contenta, abrazo de oso.

LEER “MIS TÍAS” (15 MIN)

- Lea en voz alta las tres primeras páginas de “Mis tías”.
- Siga el mismo procedimiento de la lectura en eco con el resto de las oraciones del capítulo. Pueden empezar a leer en coro cuando considere que los estudiantes están listos.
- Indique a los estudiantes que, si requieren ayuda con el significado de alguna palabra o frase, levanten la mano para apoyarlos.
- Cuando todos hayan concluido la lectura, inicie una breve conversación con el grupo sobre los parecidos y las diferencias que hay entre los miembros de la familia de Sofi. Anime a los estudiantes a compartir sus experiencias personales con la clase sobre los parecidos y diferencias que hay en sus familias.
- Continúe con las siguientes preguntas orales, para que las comenten y respondan en conjunto. Solicite a los estudiantes que, al contestar, indiquen la parte del capítulo donde se localiza la respuesta.



Observación: Preguntas para comentar

Pida a diferentes estudiantes que respondan las preguntas. Haga anotaciones sobre el desempeño de los estudiantes en el Registro de observación de preguntas para comentar. Marque si la pregunta respondida era literal, para inferir o evaluativa.

Preguntas para comentar sobre “Mis tías”

1. **Literal.** ¿Dónde se reúnen los viernes muchas familias en Miami? (*en la Calle Ocho*)
2. **Literal.** ¿Cómo se llaman las tías de Sofi? (*Zulema y Celeste*)
3. **Para inferir.** ¿Por qué Sofi no está segura de estar lista para bailar? (*Porque no ha podido aprender bien los pasitos de salsa que Mami le enseña*).
4. **Para inferir.** ¿Por qué creen que a Sofi le gusta ir a la Calle Ocho? (*Acepte respuestas razonables que se apoyen en la información del texto*).
5. **Evaluativa.** ¿Por qué Sofi dice que se parece a sus dos tías? (*Acepte respuestas razonables que se apoyen en la información del texto*).
6. ¿Tienen preguntas que les gustaría aclarar para comprender mejor el capítulo?



Nota cultural

La salsa es un tipo de música alegre que es una mezcla de música de Cuba y otros países del Caribe y África. Se baila en pareja. Se empieza moviendo el pie izquierdo hacia adelante, y luego al centro. Al bailar se mueven los brazos, los hombros y la cadera al ritmo de la música. Es importante sonreír cuando se está bailando al ritmo de la salsa.

- Organice a los estudiantes por pares.
- Pida a los estudiantes que tomen turnos para leer las últimas dos páginas del capítulo en voz alta.



Observación: Registro anecdótico de fluidez

Camine por el salón de clase para escuchar a la mayor cantidad posible de estudiantes. Mientras escucha, tome notas sobre la expresión, el fraseo y las pausas al leer en el Registro anecdótico de fluidez en los espacios correspondientes. Busque algún patrón en los errores individuales de un estudiante o de toda la clase. Asegúrese de monitorear el progreso de todos los estudiantes cada semana.

Página de actividades 5.2



- Distribuya la Página de actividades 5.2 y lea la primera pregunta con toda la clase. Juntos, busquen las respuestas.
- Luego, pida a los estudiantes que juntos respondan el resto de las preguntas.
- Haga énfasis en que deberán anotar en la línea que se encuentra al final de cada pregunta, la página del libro en la que encontraron la respuesta.
- Finalmente, diga: “En el capítulo de ‘Mis Tías’ Sofi estaba encantada de ir a un lugar donde se reúnen las familias”. Después, pida a los estudiantes que hagan un dibujo recordando un momento en el que también estaban encantados de ir a un lugar con una persona de su familia. Indíqueles escribir un adjetivo que describa a esa persona.



Conexión bilingüe: En español existen varias palabras que se pronuncian y escriben de manera parecida a las palabras en inglés, pero que significan cosas distintas. Estas palabras se llaman falsos cognados. En el capítulo de hoy hay dos falsos cognados: *tarde* y *collar*.

Inglés	Español
tardy (late)	tarde (afternoon)
collar (cuello de camisa)	collar (necklace)
record (grabar)	recordar (recall)
large (grande)	largo/a (long)
pie (tarta)	pie (foot)

LEER PALABRAS MULTISILÁBICAS (5 MIN)



Leer palabras multisilábicas

- Los estudiantes, en grupos pequeños, trabajarán con las tarjetas de sílabas.
- Distribuya las Tarjetas pequeñas de sílabas para cada grupo y pida a los estudiantes que formen palabras utilizando una sílaba a la vez. Después, indíqueles que las escriban en su cuaderno.
- De un ejemplo de cómo hacerlo.
- Permita que ellos formen las palabras a partir de las sílabas.
- Estas son algunas de las palabras que podrán formar los estudiantes:
Celeste, Zulema, abrazo, rico, sorpresa, azúcar, zapato.

Tarjetas pequeñas de sílabas



Verificar la comprensión

Escriba las siguientes palabras en la pizarra: *contenta, chiquita, restaurante, collares* y *entusiasmada* y pida a los estudiantes que se pongan de pie. Lea la primera palabra en voz alta junto con los estudiantes, de manera lenta y aplaudiendo una vez por cada sílaba: *con-ten-ta*. Repita el procedimiento con el resto de las palabras.

Fin de la lección

Material para llevar a casa

PRÁCTICA DE LECTURA

- Pida a los estudiantes que se lleven la Página de actividades 5.3 para realizar la actividad con un familiar o tutor.
- Indique que se trata de un crucigrama que deberán responder de acuerdo con lo que leyeron en el capítulo “Mis tías”.

Página de actividades 5.3



Lección 5: Repaso: El sonido /s/ escrito con las letras s, z y c

Apoyo adicional

MÁS AYUDA CON PALABRAS CON S, Z Y C

Practicando el sonido /s/

- Distribuya la Página de actividades RM 5.1.
- Dicte a los estudiantes las siguientes palabras. Ellos las deberán escribir en la columna correspondiente: *feliz, cepillo, dice, despierta, sorpresa, abrazo*.

MÁS AYUDA CON LAS PALABRAS CON EL SONIDO /s/

Palabras que empiezan con el sonido /s/

- Pida a los estudiantes que escuchen con atención el verbo que usted dirá.
- Indíqueles que si empieza con el sonido /s/ lo deben actuar.
- Si la palabra no empieza con s, deberán permanecer quietos.
- Dígales que demostrará la actividad.
- Diga la palabra *saltar* y salte.
- Diga la palabra *comer* y permanezca quieta.
- Ejemplos de palabras (verbos) con los que puede jugar: *sentarse, dormir, sonreír, saltar, jugar, zapatear, cocinar, cantar*.

MÁS AYUDA CON PLURALES

De la z a la c

- Copie la siguiente tabla en la pizarra:

Singular	Plural
luz	
pez	
feliz	

- Organice a los estudiantes en pares y pídale que decidan juntos cómo se forma el plural de las palabras.
- Deben escribir las palabras en tarjetas.
- Invite a los estudiantes a pasar al frente y a pegar sus tarjetas en la tabla en el lugar correcto.
- Verifique con los estudiantes que todos hayan escrito bien los plurales.

6

CÓDIGO BÁSICO

La letra g pronunciada como /j/

ENFOQUE PRINCIPAL DE LA LECCIÓN

Destrezas fundamentales

- Los estudiantes escucharán, identificarán y segmentarán palabras con el sonido /s/. **TEKS 1.2.A.iv**
- Los estudiantes leerán y escribirán palabras con la letra g pronunciada /j/ en *ge, gi*. **TEKS 1.2.B.ii; TEKS 1.2.C.i**
- Los estudiantes identificarán la raíz de las palabras y leerán familias de palabras. **TEKS 1.3.C**

Ortografía

- Los estudiantes realizarán un ejercicio de dictado, enfocándose en palabras con la letra g pronunciada /j/ en *ge, gi*. **TEKS 1.2.B.ii; TEKS 1.2.C.ii; TEKS 1.11.D.x**

Gramática

- Los estudiantes colocarán puntos y signos de interrogación en oraciones escritas y escribirán letras mayúsculas al comienzo de cada oración. **TEKS 1.11.D.ix**

EVALUACIÓN FORMATIVA

Página de actividades 6.2 Signos de puntuación

- TEKS 1.11.D.ix**

- TEKS 1.2.A.iv** demuestre conciencia fonológica al segmentar palabras habladas en sílabas individuales; **TEKS 1.2.B.ii** demuestre y aplique conocimiento fonético al decodificar palabras con sílabas trabadas, tales como "bla", "bra" y "gla"; dígrafos; y palabras con múltiples patrones de ortografía de sonido, tales como la "c", "k" y la "q", y la "s", "z", la "c" suave y la "x"; **TEKS 1.2.C.i** demuestre y aplique el conocimiento ortográfico al escribir letras comunes según su sonido correspondiente; **TEKS 1.3.C** identifique el significado de las palabras con afijos, incluyendo -s, -es y -or; **TEKS 1.2.C.ii** demuestre y aplique conocimiento ortográfico al escribir palabras con patrones comunes, tales como CV, VC, CCV, CVC, VCV, CVCV, CCVCV y CVCCV; **TEKS 1.11.D.x** edite borradores usando las convenciones comunes de la lengua española, incluyendo escritura correcta de las palabras con patrones ortográficos y reglas ortográficas apropiados para el nivel del grado escolar con la asistencia de un adulto; **TEKS 1.11.D.ix** edite borradores usando las convenciones comunes de la lengua española, incluyendo signos de puntuación al final de las oraciones declarativas, y al comienzo y al final de las oraciones exclamativas e interrogativas.

VISTAZO A LA LECCIÓN

	Agrupación	Duración	Materiales
Destrezas fundamentales (20 min)			
A calentar motores: – Sonidos aislados /s/ (Fonética)	Toda la clase	5 min	<input type="checkbox"/> Tarjetas grandes de sílabas para <i>ro, ca, sa, co, ser, mer, cor, ti, na, ci, pla, ta, za, sal, mal</i>
Leer y escribir palabras con el sonido /j/ en <i>ge, gi</i>	Toda la clase	10 min	<input type="checkbox"/> Tarjetas grandes de letras para <i>j, g</i> <input type="checkbox"/> Tarjetas grandes de sílabas para <i>je, ji, ge, gi</i> <input type="checkbox"/> Tarjetas de imágenes (<i>jirafa, girasol, gemelos</i>) <input type="checkbox"/> Página de actividades 6.1
Raíz de las palabras y familias de palabras	Toda la clase/ Con un compañero	5 min	<input type="checkbox"/> Componente digital 6.1
Ortografía (10 min)			
Dictado día 1 (Fonética)	Toda la clase/ Individual	10 min	<input type="checkbox"/> Para cada estudiante: cuaderno de dictado, lápiz y lápiz de distinto color <input type="checkbox"/> Componente digital 1.3
Gramática (10 min)			
Oraciones declarativas e interrogativas	Individual	10 min	<input type="checkbox"/> Página de actividades 6.2 <input type="checkbox"/> Componente digital 6.2 <input type="checkbox"/> Una tarjeta blanca para cada estudiante

PREPARACIÓN PREVIA

Destrezas fundamentales

- Para la rutina de Sonidos aislados, piense en una lista de cinco pares de palabras, algunas que contengan el sonido /s/ y otras que no lo contengan. Por ejemplo: *roca/ rosa; coser/comer; cortina/cocina; plata/plaza; sal/mal*.
- Prepare las Tarjetas grandes de sílabas para *ro, ca, sa, co, ser, mer, cor, ti, na, ci, pla, ta, za, sal, mal*, para complementar la actividad.
- Para la actividad de Leer y escribir palabras con el sonido /j/ en palabras escritas con *ge, gi*, tenga preparadas las Tarjetas grandes de letras para *j y g*.
- Prepare también las Tarjetas grandes de sílabas para *je, ji, ge, gi*.
- Prepare las Tarjetas de imágenes para *jirafa, girasol y gemelos*.
- Prepare la Página de actividades 6.1 para distribuirla a los estudiantes.
- Para Apoyo a la enseñanza, prepare las Tarjetas grandes de sílabas para *ga, go, gu*.
- Prepárese para proyectar el Componente digital 6.1 para la actividad Raíz de palabras y familias de palabras. Encontrará las siguientes palabras:

flor-	flores
	florero
	florería

zapat-	zapatos
	zapatero
	zapatería

- Para el ejercicio de pensar más familias de palabras, tenga preparadas las siguientes familias, para compartir con los estudiantes: *perros, perrera, perrito; come, comida, comestible; sol, soleado, solecito; amigo, amigable, amistad*.

Ortografía

- Verifique que los estudiantes tengan a la mano su cuaderno de dictado, un lápiz y un lápiz de distinto color.
- Prepare el Componente digital 1.3 con ejemplos de “Marcas de corrección” para presentarlos ante todo el grupo.

Gramática

- Prepárese para proyectar el Componente digital 6.2 en el formato de su elección.
- Identifique previamente y tenga preparada la Página de actividades 6.2 para la actividad de Oraciones declarativas e interrogativas, que además utilizará como Evaluación formativa.
- Prepare para el Desafío una tarjeta para cada participante. De un lado escriba los signos de interrogación (¿?) y al reverso un punto (.)

Recursos adicionales

- Vea las actividades en Apoyo adicional al final de la lección para más ayuda con las sílabas *ge*, *gi*, y oraciones declarativas e interrogativas.

Lección 6: Código básico: La letra g pronunciada como /j/

Destrezas fundamentales



Enfoque principal

Los estudiantes escucharán, identificarán y segmentarán palabras con el sonido /s/. **TEKS 1.2.A.iv**

Los estudiantes leerán y escribirán palabras con la letra g pronunciada /j/ en ge, gi. **TEKS 1.2.B.ii; TEKS 1.2.C.i**

Los estudiantes identificarán la raíz de las palabras y leerán familias de palabras. **TEKS 1.3.C**

A CALENTAR MOTORES (5 MIN)



Sonidos aislados /s/



Escuchar con atención

- Explique a los estudiantes que usted mencionará diferentes pares de palabras, unas con el sonido /s/ y otras con un sonido diferente.
- Antes de mencionar las palabras, promueva un ambiente relajado entre los estudiantes: solicite que se pongan de pie, estiren sus brazos y piernas, y giren la cabeza de un lado a otro, de forma suave.
- Invítelos a sentarse en sus lugares y a cerrar los ojos. Si esto los hace sentir incómodos, dé la opción de mirar un punto fijo en el piso, con el objetivo de que su vista no los distraiga de los sonidos que escucharán.
- Pídales que levanten la mano cuando identifiquen el sonido. Mencione pares de palabras, una con el sonido que deben identificar y otra con un sonido similar, por ejemplo, *roca/rosa, coser/comer, cortina/cocina, plata/plaza, sal/mal*. Hágalo de forma clara y pausada.

TEKS 1.2.A.iv demuestre conciencia fonológica al segmentar palabras habladas en sílabas individuales; **TEKS 1.2.B.ii** demuestre y aplique conocimiento fonético al decodificar palabras con sílabas trabadas, tales como "bla", "bra" y "gla"; dígrafos; y palabras con múltiples patrones de ortografía de sonido, tales como la "c", "k" y la "q", y la "s", "z", la "c" suave y la "x"; **TEKS 1.2.C.i** demuestre y aplique el conocimiento ortográfico al escribir letras comunes según su sonido correspondiente; **TEKS 1.3.C** identifique el significado de las palabras con afijos, incluyendo -s, -es y -or.

- Enseguida, siga el protocolo de mezclar y segmentar sílabas para que los estudiantes mezclen y luego segmenten las palabras con el sonido clave. Tome nota de los estudiantes que no identifiquen los sonidos para apoyarlos de forma personal.
- Para esta última actividad puede utilizar las Tarjetas grandes de sílabas para *ro, ca, sa, co, ser, mer, cor, ti, na, ci, pla, ta, za, sal, mal*.



Verificar la comprensión

Solicite que las palabras que identificaron con sonido /s/ en la rutina académica, las repitan junto con usted, alargando el sonido /s/, como si estuvieran siseando como viboritas.

LEER Y ESCRIBIR PALABRAS CON EL SONIDO /J/ EN GE, GI (10 MIN)

- Muestre las Tarjetas grandes de las letras para *j* y *g*, y pida a los estudiantes que mencionen palabras con estas letras. Dé algunos ejemplos: *gato, galleta, cojín, caja*.
- Comente que aunque la *g* tiene sonido /g/, como en la palabra *gato*, existen dos casos que se pronuncian como /j/, las sílabas *ge* y *gi*.
- Junto con los estudiantes, piensen en palabras con *ge* y *gi* y escríbalas en la pizarra: *gente, gigante, ángel*.
- Enseguida, muestre las Tarjetas grandes de las sílabas para *je* y *ge* y pronúncielas en voz alta con los sonidos /je/ y /ge/. Luego, escriba en la pizarra las sílabas *gue, ge, gui* y *gi*. Explique que para que *ge* se pronuncie con el sonido /g/, debe estar acompañada de la letra *u*: *gue*.
- Repita la explicación anterior con las Tarjetas grandes de sílabas para *ji* y *gi*.
- Después, muestre la Tarjeta de imágenes para *jirafa*, junto con la Tarjeta grande de sílabas para *ji*, y pronuncie junto con los estudiantes la palabra en voz alta.
- Repita esta dinámica con las Tarjetas de imágenes para *girasol* y *gemelos*.
- Explique a los estudiantes que resolverán una actividad con las sílabas que acaban de pronunciar y distribuya la Página de actividades 6.1.

Tarjetas grandes de sílabas



Tarjetas grandes de letras



Tarjetas de imágenes



Página de actividades 6.1



Apoyo a la enseñanza

Muestre las Tarjetas grandes de sílabas para *ga*, *go*, *gu* y pronúncielas en voz alta. Pida a los estudiantes que coloquen sus dedos sobre su garganta y mantengan el sonido /g/, para que sientan la vibración de sus cuerdas vocales e identifiquen que el sonido sale de su pecho. Repita la dinámica, pero ahora con las sílabas *ge*, *gi*. Se espera que sientan menos o nula vibración en la garganta e identifiquen que el sonido sale de la parte superior de la garganta en forma de soplido de aire.

Desafío

Escriba en la pizarra las siguientes oraciones:

El mago hace ma__a.
(*magia*)

La niña esco__ su regalo. (*escoge / escogió*)

Los estudiantes van al cole___. (*colegio*)

El _____ fe de grupo fue elegido por votación. (*jefe*)

Organice a los estudiantes en pares e invítelos a que las lean mutuamente, completando los sonidos que faltan.

- Lea cada palabra en voz alta (*tijeras, jinete, genio, gigante y página*), y pida a los estudiantes que las repitan en voz alta. Después, guíelos durante la actividad.

Extensión

En español, los verbos en infinitivo que terminan en *-ger*, *-gir* cambian su ortografía por la letra *j* cuando se conjugan con el pronombre personal *yo* en tiempo presente, para así mantener el sonido /j/:

Infinitivo	Tiempo presente
proteger	Yo protejo
dirigir	Yo dirijo
elegir	Yo elijo

RAÍZ DE LAS PALABRAS Y FAMILIAS DE PALABRAS (5 MIN)

- Projete el Componente digital 6.1 y pregunte a los estudiantes qué observan. Oriéntelos para que identifiquen la repetición de los lexemas *flor-* y *zapat-*.

➤ Componente digital 6.1

- Señale que todas las palabras que observan tienen una parte inicial que no cambia, a la cual se le llama la raíz de la palabra.
- Hágalos notar que las palabras con raíz similar tienen significados parecidos, y al conjunto de esas palabras se les conoce como familias de palabras.
- Lea en voz alta el primer grupo de palabras (*flor-*, *flores*, *florero*, *florería*), y pida a los estudiantes que las pronuncien en voz alta, a coro, y pregunte:
 - “¿Qué relación tienen los significados de las palabras *flores*, *florero* y *florería*?” (*Todas las palabras se relacionan con las flores*).
 - “¿Cuáles son las letras iniciales o la raíz de la palabra que comparten?” (*flor*)
- Repita la dinámica con el segundo grupo de palabras (*zapato*, *zapatos*, *zapatero*, *zapatería*).

- Para finalizar esta actividad, reúna a los estudiantes en pares y pídale que piensen en otras familias de palabras.
- Para facilitar el ejercicio anterior, ponga el siguiente ejemplo: *El perro come croquetas*, pida que identifiquen el sustantivo y piensen en palabras derivadas de la palabra *perro*: como *perros*, *perrera*, *perrito*. Repita con el verbo: *come*, *comida*, *comestible*.
- Si aún le queda tiempo, invítelos a que compartan con el resto del grupo las familias de palabras que pensaron.



Verificar la comprensión

Escriba en la pizarra lo siguiente en tres columnas:

cocin-

cocinero

sal-

salado

pan-

panadería

Invite a los estudiantes a leer las palabras y pida que compartan otras palabras que tengan la misma raíz (*cocinera*, *cocinar*; *salar*, *salero*, *sales*; *panadero*, *panadera*).



Conexión bilingüe: En español, cuando una palabra termina con la letra *s*, se pronuncia con el sonido /s/, a diferencia del inglés, donde la letra *s* al final de una palabra puede pronunciarse como /s/ o /z/. Esto depende de la letra con la que termine la palabra.

Español /s/	Inglés /s/	Inglés /z/
flores		flowers
puntos	dots	

Lección 6: Código básico: La letra *g* pronunciada como /j/

Ortografía



Enfoque principal: Los estudiantes realizarán un ejercicio de dictado, enfocándose en palabras con la letra *g* pronunciada /j/ en *ge*, *gi*.

 **TEKS 1.2.B.ii; TEKS 1.2.C.ii; TEKS 1.11.D.x**

DICTADO DÍA 1 (10 MIN)



Manejar los útiles escolares



Dictado

Presentar el dictado

- Diga a los estudiantes: “Hemos estado leyendo el libro *Todo en familia*. Hoy voy a dictarles una oración acerca de un jardín”.
- Resalte que en la oración que van a escribir verán palabras con el sonido /j/.
- Lea el dictado a un ritmo y expresión normal mientras los estudiantes escuchan.

En el jardín

El jardinero elige regar los girasoles.

Repetir el dictado

- Lea de nuevo el título del dictado y pídale que lo repitan.
- Lea el dictado otra vez, agrupando las palabras, y pídale que las repitan.
- Si lo considera necesario, cuente con los estudiantes las palabras que hay en cada oración (6).

 **TEKS 1.2.B.ii** demuestre y aplique conocimiento fonético al decodificar palabras con sílabas trabadas, tales como “bla”, “bra” y “gla”; dígrafos; y palabras con múltiples patrones de ortografía de sonido, tales como la “c”, “k” y la “q”, y la “s”, “z”, la “c” suave y la “x”; **TEKS 1.2.C.ii** demuestre y aplique conocimiento ortográfico al escribir palabras con patrones comunes, tales como CV, VC, CCV, CVC, VCV, CVCV, CCVCV y CVCCV; **TEKS 1.11.D.x** edite borradores usando las convenciones comunes de la lengua española, incluyendo escritura correcta de las palabras con patrones ortográficos y reglas ortográficas apropiados para el nivel del grado escolar con la asistencia de un adulto.

Dictar la oración

- Los estudiantes abrirán su cuaderno de dictado y tendrán un lápiz listo para empezar a escribir.
- Para comenzar el dictado, lea el título en partes. Los estudiantes escucharán y escribirán.
- Lea la oración en partes. Los estudiantes escucharán y escribirán.
- Para comenzar, diga la primera palabra de la oración (*El*).
- Para terminar, diga la última palabra de la oración (*girasoles*). Dicte la puntuación.
- Repita el mismo proceso para el resto del dictado y supervise el ejercicio.
- Al terminar de escribir la oración, léanla juntos en voz alta y dé a los estudiantes la oportunidad para que hagan los cambios necesarios.

Revisar el dictado

- Pida a los estudiantes que cambien su lápiz por un lápiz de color.
- Escriba en la pizarra la fecha, el título y la oración del dictado.
- Mencione a los estudiantes que en este dictado han trabajado con las sílabas *ge* y *gi* pronunciadas con el sonido /j/ (*elige, girasoles*).
- Haga notar a los estudiantes que aunque en este dictado se trabajan las palabras escritas con las sílabas *ge* y *gi*, en la oración está la palabra *jardinero*, que tienen el mismo sonido /j/, al igual que palabras como *jalapeño* o *jamás*.
- Todos juntos corregirán su trabajo usando las marcas de corrección.

► Componente digital 1.3

- Pídeles que compartan con un compañero algo que hayan hecho bien y cuál es el objetivo que quieren conseguir en su próximo dictado.
- Escriba en la pizarra las siguientes oraciones para ayudar a facilitar esta conversación: “Una cosa que logré fue _____”. “En el próximo dictado puedo mejorar en _____”.
- Al terminar indique que deben guardar todos los materiales que usaron.



Nota cultural

En México, se utiliza la palabra *jardinera* para nombrar a una mujer que se dedica al cuidado de plantas y jardines, pero en Argentina este término se utiliza para nombrar a las maestras del jardín de niños menores de 6 años.

Lección 6: Código básico: La letra g pronunciada como /j/

Gramática



Enfoque principal: Los estudiantes colocarán puntos y signos de interrogación en oraciones escritas y escribirán letras mayúsculas al comienzo de cada oración.

 **TEKS 1.11.D.ix**

Desafío

ORACIONES DECLARATIVAS E INTERROGATIVAS (10 MIN)

Reparta a cada participante una tarjeta: de un lado deberá tener signos de interrogación (¿?) y al reverso un punto (.). Lea en voz alta las siguientes oraciones con la entonación adecuada: “Quiero un helado de chocolate”. “¿Qué sabor de helado te gusta?”. “Me gusta ir al colegio”. “¿Cuándo irás al colegio?”.

Después de leer cada oración, pida a los estudiantes que muestren el lado de la tarjeta con los signos que debe llevar.

- Projete el Componente digital 6.2 y pida a los estudiantes que observen las imágenes. Pregúnteles qué hacen los niños de las primeras dos imágenes (*Un niño riega un jardín y una niña tiene una gema*).

➤ Componente digital 6.2

- Lea en voz alta las oraciones declarativas con tono de afirmación y pídale que las lean después de usted. Menciónelas que las oraciones declarativas refieren un evento, inician con una letra mayúscula y finalizan con un punto.
- Después, solicite que observen el siguiente par de imágenes y las describan. Deberán notar los signos de interrogación. Pregúnteles qué significan esos signos, ellos deberán recordar que se utilizan para hacer preguntas.
- Enseguida, lea las oraciones interrogativas con un tono de pregunta. Para ello, prolongue la pronunciación de la última palabra de cada oración. Pida que las lean en voz alta con el tono que utilizó usted.
- Recuérdeles que estas oraciones que acaban de leer se llaman oraciones interrogativas y se utilizan para hacer preguntas, que inician con letra mayúscula y siempre se escriben entre dos signos de interrogación (¿?).
- Distribuya la Página de actividades 6.2 y lea en voz alta las instrucciones. Apóyelos de ser necesario.
- Al finalizar la actividad, haga hincapié en la importancia de la entonación, ya que esta indicará si se trata de una oración declarativa o interrogativa.

Página de actividades 6.2



 **TEKS 1.11.D.ix** edite borradores usando las convenciones comunes de la lengua española, incluyendo signos de puntuación al final de las oraciones declarativas, y al comienzo y al final de las oraciones exclamativas e interrogativas.



Página de actividades 6.2

Recoja la Página de actividades 6.2 para revisar y monitorear el progreso de los estudiantes, y si han comprendido el uso de los signos de puntuación.

Fin de la lección

Lección 6: Código básico: La letra g pronunciada como /j/

Apoyo adicional

MÁS AYUDA PARA PRONUNCIAR LAS SÍLABAS 'GE' Y 'GI'

Garganta vibradora

- Recuerde a los estudiantes que cuando pronuncian las sílabas *ga*, *go* y *gu* pueden sentir las vibraciones en su garganta, mientras que cuando pronuncian las sílabas *ge* y *gi* su garganta no vibra.
- Distribuya a cada estudiante una ficha de color rojo y otra de color azul.
- Mencione las siguientes palabras a los estudiantes y pida que levanten la ficha roja si la letra g vibra en su garganta, o que levanten la ficha azul si no vibra.

ganso (*ficha roja*)

gato (*ficha roja*)

gallo (*ficha roja*)

genio (*ficha azul*)

gema (*ficha azul*)

girasol (*ficha azul*)

MÁS AYUDA PARA ORACIONES DECLARATIVAS E INTERROGATIVAS

Tipos de oraciones

- Lea las siguientes oraciones con la entonación adecuada y pida a los estudiantes que se pongan de pie si la oración es una pregunta y permanezcan sentados si es declarativa. Repita una segunda vez cambiando el tono, con el fin de mostrar cómo el cambio de entonación puede cambiar una oración declarativa en interrogativa y viceversa.
 - Cuba es una isla.
 - ¿Quieres bailar?
 - Mi papá riega el jardín.
 - ¿Vives en Miami?

7

CÓDIGO BÁSICO

El sonido /j/ escrito con las letras *j* y *x*

ENFOQUE PRINCIPAL DE LA LECCIÓN

Destrezas fundamentales

- Los estudiantes leerán y escribirán palabras con el sonido /j/ escrito con las letras *j* y *x*. **TEKS 1.2.B.ii; TEKS 1.2.C.i**

Ortografía

- Los estudiantes realizarán un ejercicio de dictado enfocándose en la raíz de las palabras. **TEKS 1.2.B.ii; TEKS 1.2.C.ii; TEKS 1.3.C; TEKS 1.11.D.x**

Lectura

- Los estudiantes leerán “Viernes Culturales” con propósito y comprensión, y responderán preguntas sobre el texto. **TEKS 1.4; TEKS 1.8.C; TEKS 1.8.D**
- Los estudiantes leerán y formarán palabras multisilábicas del capítulo usando las Tarjetas pequeñas de sílabas. **TEKS 1.2.A.vii; TEKS 1.2.B.vi**

EVALUACIÓN FORMATIVA

Observación

Preguntas para comentar sobre “Viernes Culturales”

- TEKS 1.4; TEKS 1.8.C; TEKS 1.8.D**

- TEKS 1.2.B.ii** demuestre y aplique conocimiento fonético al decodificar palabras con sílabas trabadas, tales como “bla”, “bra” y “gla”; dígrafos; y palabras con múltiples patrones de ortografía de sonido, tales como la “c”, “k” y la “q”, y la “s”, “z”, la “c” suave y la “x”; **TEKS 1.2.C.i** demuestre y aplique el conocimiento ortográfico al escribir letras comunes según su sonido correspondiente; **TEKS 1.2.C.ii** demuestre y aplique conocimiento ortográfico al escribir palabras con patrones comunes, tales como CV, VC, CCV, CVC, VCV, CVCV, CCVCV y CVCCV; **TEKS 1.3.C** identifique el significado de las palabras con afixos, incluyendo -s, -es y -or; **TEKS 1.11.D.x** edite borradores usando las convenciones comunes de la lengua española, incluyendo escritura correcta de las palabras con patrones ortográficos y reglas ortográficas apropiados para el nivel del grado escolar con la asistencia de un adulto; **TEKS 1.4** use la fluidez apropiada (velocidad, precisión y prosodia) cuando lee un texto al nivel de su grado escolar; **TEKS 1.8.C** describa los elementos de la trama, incluyendo los eventos principales, el problema y la resolución, de textos leídos en voz alta y de forma independiente; **TEKS 1.8.D** describa el escenario; **TEKS 1.2.A.vii** demuestre conciencia fonológica al manipular sílabas en las palabras; **TEKS 1.2.B.vi** demuestre y aplique conocimiento fonético al decodificar palabras que tengan de tres a cuatro sílabas.

VISTAZO A LA LECCIÓN

	Agrupación	Duración	Materiales
Destrezas fundamentales (10 min)			
Leer y escribir palabras con <i>j</i> y con <i>x</i>	Toda la clase/ Grupos pequeños	10 min	<input type="checkbox"/> Tarjeta de imágenes (<i>jabón</i>) <input type="checkbox"/> Página de actividades 7.1
Ortografía (10 min)			
Dictado día 2 (Gramática)	Toda la clase/ Individual	10 min	<input type="checkbox"/> Para cada estudiante: cuaderno de dictado, lápiz y lápiz de distinto color <input type="checkbox"/> Componente digital 1.3
Lectura (20 min)			
Presentar el capítulo “Viernes Culturales”	Toda la clase	5 min	<input type="checkbox"/> Libro de lectura <i>Todo en familia</i> <input type="checkbox"/> Componente digital 7.1
Leer “Viernes Culturales”	Toda la clase/ Con un compañero	10 min	<input type="checkbox"/> Libro de lectura <i>Todo en familia</i> <input type="checkbox"/> Página de actividades 7.2
Leer palabras multisilábicas	Toda la clase/ Grupos pequeños	5 min	<input type="checkbox"/> Tarjetas pequeñas de sílabas para <i>me, xi, ca, na, ju, go, ja, rra, jó, ve, nes</i>

PREPARACIÓN PREVIA

Destrezas fundamentales

- Para la actividad de Leer y escribir palabras con *j* y *x*, tenga preparada la Tarjeta de imágenes para *jabón*.
- Tenga presente que los estudiantes pronunciarán y leerán las palabras *jabón*, *jarra*, *mexicana*, *joyas*, *vajillas*.
- Prepare la Página de actividades 7.1, en la que escribirán palabras con *j* y *x*.

Ortografía

- Verifique que los estudiantes tengan a la mano su cuaderno de dictado, un lápiz y un lápiz de distinto color.
- Prepare el Componente digital 1.3 con las marcas de corrección para el dictado.

Lectura

- Lea previamente el capítulo “Viernes Culturales” para planear la lectura de este día.
- Tenga preparado el Componente digital 7.1 para la actividad con palabras comunes (*tenía*).
- Prepárese para distribuir la Página de actividades 7.2 donde los estudiantes harán dibujos sobre alguna fiesta que conozcan.
- Tenga a la mano el Registro de observación de preguntas para comentar.
- Prepárese para dividir a los estudiantes en grupos pequeños (de tres a cuatro miembros) para la actividad Leer palabras multisilábicas.
- Haga una copia para cada grupo de las Tarjetas pequeñas de sílabas para *me*, *xi*, *ca*, *na*, *ju*, *go*, *ja*, *rra*, *jó*, *ve*, *nes*, y recórtelas.

Recursos adicionales

- Vea las actividades en Apoyo adicional al final de la lección para más ayuda con la comprensión de la lectura, letras *j* y *x* para representar el sonido /j/, y familias de palabras.

Lección 7: Código básico: El sonido /j/ escrito con las letras j y x

Destrezas fundamentales



Enfoque principal: Los estudiantes leerán y escribirán palabras con el sonido /j/ escrito con las letras j y x. **TEKS 1.2.B.ii; TEKS 1.2.C.i**

LEER Y ESCRIBIR PALABRAS CON J Y CON X (10 MIN)

- Muestre la Tarjeta de imágenes para *jabón*.
- Diga la palabra *jabón* en voz alta, y pida a los estudiantes que la repitan después de usted.
- Escriba la palabra en la pizarra y señale la letra *j*. Practique la pronunciación del sonido /j/.
- Repita el procedimiento con la palabras *jarra*, *mexicana* y las letras *j* y *x*, haciendo un dibujo sencillo. Para facilitar la ilustración, y de acuerdo con el texto del Libro de lectura: "Se parece a una jarra mexicana que yo tenía antes", dibuje una jarra mexicana, puede ser simulando barro con adornos florales.
- Continúe con las palabras *joyas* y *vajillas*.
- Explique a los estudiantes que verán estas palabras en el capítulo de hoy.
- Organice a los estudiantes en grupos pequeños y distribuya la Página de actividades 7.1
- Pida a los estudiantes que escriban las palabras correspondientes debajo de cada imagen.
- Por último, invítelos a leer las palabras en voz alta.

Tarjetas de imágenes



Página de actividades 7.1



TEKS 1.2.B.ii demuestre y aplique conocimiento fonético al decodificar palabras con sílabas trabadas, tales como "bla", "bra" y "gla"; dígrafos; y palabras con múltiples patrones de ortografía de sonido, tales como la "c", "k" y la "q", y la "s", "z", la "c" suave y la "x"; **TEKS 1.2.C.i** demuestre y aplique el conocimiento ortográfico al escribir letras comunes según su sonido correspondiente.

Desafío

Escriba en la pizarra la siguiente oración: *Texas está lejos de México y por eso no podemos ir en taxi.* Pregunte a los estudiantes quién puede identificar la palabra con *x* que no suena como /j/. (*taxi*)



Verificar la comprensión

Escriba las letras *x* y *j* en los extremos de la pizarra. Diga algunas palabras que incluyan *x* o *j* y pida a los estudiantes que señalen la letra con la que se escribe esa palabra. Por ejemplo: *México, jabón, jirafa, mexicana.*

Extensión

Algunas veces la forma en que pronunciamos una letra se conserva por mucho tiempo; hay otros casos en los que su sonido cambia su pronunciación, como por ejemplo, el sonido /j/ que se conserva en algunas palabras que tienen *x*. Esto sucede con las palabras *Oaxaca, Texas* y *México*: se escriben con *x* y se pronuncian con el sonido /j/. Este uso es antiguo.

Lección 7: Código básico: El sonido /j/ escrito con las letras *j* y *x*

Ortografía



Enfoque principal: Los estudiantes realizarán un ejercicio de dictado enfocándose en la raíz de las palabras.

✦ **TEKS 1.2.B.ii; TEKS 1.2.C.ii; TEKS 1.3 C; TEKS 1.11.D.x**

DICTADO DÍA 2 (10 MIN)



Manejar los útiles escolares



Dictado

Presentar el dictado

- Recuerde a los estudiantes que en la lección anterior escribieron una oración con el título “En el jardín”.

✦ **TEKS 1.2.B.ii** demuestre y aplique conocimiento fonético al decodificar palabras con sílabas trabadas, tales como “bla”, “bra” y “gla”; dígrafos; y palabras con múltiples patrones de ortografía de sonido, tales como la “c”, “k” y la “q”, y la “s”, “z”, la “c” suave y la “x”; **TEKS 1.2.C.ii** demuestre y aplique conocimiento ortográfico al escribir palabras con patrones comunes, tales como CV, VC, CCV, CVC, VCV, CVCV, CCVCV y CVCCV; **TEKS 1.3.C** identifique el significado de las palabras con afijos, incluyendo -s, -es y -or; **TEKS 1.11.D.x** edite borradores usando las convenciones comunes de la lengua española, incluyendo escritura correcta de las palabras con patrones ortográficos y reglas ortográficas apropiados para el nivel del grado escolar con la asistencia de un adulto.

- Dígales que en la lección pasada se enfocaron en el sonido /j/, pero ahora se centrarán en la raíz de las palabras y las familias de palabras.
- Lea el dictado a un ritmo y expresión normal mientras los estudiantes escuchan.

En el jardín

El jardinero elige regar los girasoles.

Repetir el dictado

- Lea de nuevo el título del dictado y pídale que lo repitan.
- Lea el dictado otra vez, agrupando las palabras y pídale que las repitan.
- Si lo considera necesario, cuente con los estudiantes las palabras que hay en cada oración. (*tres palabras en el título y seis palabras en la oración*)

Dictar la oración

- Los estudiantes abrirán su cuaderno de dictado y tendrán un lápiz listo para empezar a escribir.
- Para comenzar el dictado, lea el título en partes. Los estudiantes escucharán y escribirán.
- Lea la oración en partes. Los estudiantes escucharán y escribirán.
- Para comenzar, diga la primera palabra de la oración (*El*). Para terminar, diga la última palabra de la oración (*girasoles*). Dicte la puntuación.
- Repita el mismo proceso para el resto del dictado y supervise el ejercicio.
- Al terminar de escribir la oración, léanla juntos en voz alta y dé a los estudiantes la oportunidad para que hagan los cambios necesarios.

Revisar el dictado

- Pida a los estudiantes que cambien su lápiz por un lápiz de color.
- Escriba en la pizarra la fecha, el título y la oración del dictado.
- Pida a los estudiantes que mencionen las dos palabras que pertenecen a la misma familia (*jardín* y *jardinero*). Ayúdeles a pensar en otra palabra de esa misma familia: “¿Cómo se llama un jardín chiquito?” (*jardincito*) “¿Cómo se llama el lugar en el que se siembran varias plantas o flores?” (*jardinera*)
- Todos juntos corregirán su trabajo usando las marcas de corrección.

Apoyo a la enseñanza

Aproveche que la familia de palabras es con *j*, para recordar el sonido /j/ en palabras con *ge*, *gi*, además de las que ven en esta lección con *x*. Escriba las letras *j* y *g* en la pizarra. Invite a los estudiantes a decir palabras con esas letras y anótelas en la pizarra en forma de lista. Luego lea junto con la clase las palabras en voz alta.

➤ Componente digital 1.3

- Pídales que compartan con un compañero algo que hayan hecho bien y cuál es el objetivo que quieren conseguir en su próximo dictado.
- Escriba en la pizarra las siguientes oraciones para ayudar a facilitar esta conversación: “Una cosa que logré fue _____”. “En el próximo dictado puedo mejorar en _____”.
- Al terminar indique que deben guardar todos los materiales que usaron.



Conexión bilingüe: En las familias de palabras hay una parte de las palabras que no cambia; de esa parte de las palabras se derivan otras palabras que tienen significados parecidos. Esta característica ocurre tanto en español como en inglés.

Español	Inglés
jardín jardinero jardinería	garden gardener gardening
joya joyero joyería	jewel jeweler jewelry

Lección 7: Código básico: El sonido /j/ escrito con las letras *j* y *x*

Lectura



Enfoque principal

Los estudiantes leerán “Viernes Culturales” con propósito y comprensión, y responderán preguntas sobre el texto. **TEKS 1.4; TEKS 1.8.C; TEKS 1.8.D**

Los estudiantes leerán y formarán palabras multisilábicas del capítulo usando las Tarjetas pequeñas de sílabas. **TEKS 1.2.A.vii; TEKS 1.2.B.vi**

➤ **TEKS 1.4** use la fluidez apropiada (velocidad, precisión y prosodia) cuando lee un texto al nivel de su grado escolar; **TEKS 1.8.C** describa los elementos de la trama, incluyendo los eventos principales, el problema y la resolución, de textos leídos en voz alta y de forma independiente; **TEKS 1.8.D** describa el escenario; **TEKS 1.2.A.vii** demuestre conciencia fonológica al manipular sílabas en las palabras. **TEKS 1.2.B.vi** demuestre y aplique conocimiento fonético al decodificar palabras que tengan de tres a cuatro sílabas.

PRESENTAR EL CAPÍTULO “VIERNES CULTURALES” (5 MIN)

- Pida a los estudiantes que vayan a la tabla de contenido de su libro y pregunte: “¿Cuál es el capítulo que viene después de “Mis tías”?” (“*Viernes Culturales*”).
- Pregúnteles el número de la página en la que inicia el capítulo (*página 34*).
- Explíqueles que el día de hoy leerán el capítulo “Viernes Culturales” del libro *Todo en familia*. Pero antes recordarán los capítulos anteriores para que les sea más fácil entender el nuevo capítulo:

“¿Cómo se llaman las tías de Sofi?” (*Zulema y Celeste*)

“¿A cuál de sus tías se parece Sofi?” (*un poco a las dos*)

“¿A dónde fueron ese viernes por la tarde?” (*a la Calle Ocho*)

“¿Qué tipo de música se escucha en la Calle Ocho?” (*salsa*)

“¿En qué se parece la forma en que tratan las tías Zulema y Celeste a Sofi?” (*Las dos son cariñosas con ella*).

- Señale a los estudiantes las ilustraciones del capítulo para que puedan mirar las imágenes e inferir de qué tratará.
- Mencione a los estudiantes que en este capítulo pondrán atención al escenario.
- Explíqueles que el escenario de una historia es el lugar donde suceden las acciones de los personajes y los eventos importantes, por ejemplo, dentro de una casa, en la calle, dentro de un carro o en la playa.
- Luego, revise el vocabulario esencial con los estudiantes.

El capítulo “Viernes Culturales” del libro *Todo en familia* incluye la siguiente palabra común que los estudiantes pueden identificar y practicar mientras leen.

Palabra común	Página del libro
tenía	40

- Muestre el Componente digital 7.1 de la palabra común.

➤ Componente digital 7.1

tenía

Libro de lectura





Nota cultural

Cuba es un país que está en el mar Caribe.

La música cubana suele ser alegre. Es una mezcla de ritmos de la isla y de la influencia de la música española y africana. Una canción muy famosa de Cuba se llama “Guantanamera”.

- Señale la palabra *tenía*.
- Demuestre cómo se pronuncia la palabra *tenía*, e invite a varios estudiantes a pronunciarla en voz alta.
- Proporcione algunos ejemplos del Libro de lectura con oraciones sencillas que contengan la palabra común, por ejemplo, “*La mamá de Sofi tenía una jarra mexicana*”.
- Si el tiempo lo permite, invite a los estudiantes a tomar turnos con un compañero para decir oraciones que contengan la palabra *tenía*, mientras usted camina por el salón de clase escuchando y ayudando a los estudiantes según sea necesario.
- Puede escribir la palabra común en una tarjeta y añadirla al muro de palabras comunes.

Vistazo previo al vocabulario esencial

- Antes de leer el capítulo de hoy, repase el siguiente vocabulario con los estudiantes. Puede escribir las palabras en la pizarra o en una cartulina para que los estudiantes las lean, explicar su significado y proporcionar un ejemplo de las palabras en una oración.

artesanías, s. objetos que se elaboran de forma tradicional y a mano

Ejemplo: En ese puesto de artesanías venden vajillas de barro.

detener, v. acción de frenar el movimiento de algo o alguien

Ejemplo: Tía Celeste se detiene en un puesto de artesanías.

entregar, v. dar un objeto a alguien

Ejemplo: Tía Zulema me entrega unas maracas.

explicar, v. compartir con alguien una idea para que la entienda

Ejemplo: Papi me ha explicado que los Viernes Culturales se celebran el tercer viernes de cada mes.

maracas, s. instrumento musical con un mango y una esfera hueca rellena de semillas que al moverla produce sonido

Ejemplo: Toca las maracas al ritmo de la música.

puesto, s. espacio informal en el que se venden diferentes productos

Ejemplo: En la calle había muchos puestos de comida.

ritmo, s. serie de sonidos o movimientos que se repiten, como en la música

Ejemplo: Comienzan a dar pasitos al ritmo de las maracas.

sacudir, v. mover algo o a alguien de un lado a otro

Ejemplo: Sacudo las maracas junto a tía Zulema.

vajilla, s. conjunto de platos, tazas y demás objetos que se utilizan para servir la comida y bebida

Ejemplo: Mamá me pidió sacar la vajilla porque ya es hora de comer.

Tabla de vocabulario para “Viernes Culturales”			
Tipo de vocabulario	Palabras específicas del tema	Palabras académicas generales	Palabras de uso diario
Vocabulario esencial	artesanías maracas sacudir vajillas	detener entregar explicar	ritmo
Palabras de vocabulario esencial con varios significados			puesto
Expresiones y frases			

LEER “VIERNES CULTURALES” (10 MIN)



Cuidar los libros

- Lea el capítulo “Viernes Culturales” en voz alta.
- Cuando llegue a la última página del capítulo (página 40), lea una oración y pida que la repitan después de usted.
- Cuando note que haya estudiantes que están listos para leer en voz alta delante del grupo, pida a un voluntario que continúe la lectura. Mientras el voluntario lee, anime a otro estudiante a unirse a la lectura. Después, invite a otros dos y así sucesivamente hasta que se logre una lectura grupal.
- Después de la lectura, haga las siguientes preguntas para apoyar a los estudiantes a identificar la trama: “¿Qué actividad hicieron en familia?” (*Pasearon por la Calle Ocho para ver artesanías*). “Si ese día fuera el tercer lunes de abril, ¿podrían ver artesanías en la Calle Ocho?”. (*No, porque no sería día de Viernes Culturales*).
- También haga preguntas relacionadas con el escenario en el que se llevan a cabo las acciones del capítulo: “Con lo que cuenta Sofi en este capítulo, ¿podemos saber cómo es su cocina?” (*No, porque pasean en la Calle Ocho*), “¿Cómo imaginan que son los puestos de artesanías?”. (*Dé libertad a los estudiantes para que se imaginen los puestos, lo importante es que describan que están en el exterior y sobre las aceras*).

- Finalmente, pida a los estudiantes que comparen los eventos más importantes de la historia. Para ello puede hacerles preguntas como: “¿Cuáles eran las actividades más importantes que hicieron en este capítulo?” (*caminar juntos por la Calle Ocho, bailar con tía Zulema, encontrar cosas que les gusta en los puestos culturales*) y “¿Cuáles son algunos detalles interesantes en este capítulo?”. (*Hay mucha gente, olores y colores*).

Preguntas para comentar sobre “Viernes Culturales”

Verifique la comprensión de la lectura haciendo pausas para comentar y hacer preguntas. Conforme vaya haciendo las preguntas, guíe a los estudiantes hacia las partes del texto donde pueden encontrar las respuestas.

1. **Literal.** ¿Qué venden en los puestos de la Calle Ocho los Viernes Culturales? (*artesanías, maracas, jabones, joyas, vajillas, jarras, vasos*)
2. **Literal.** ¿Qué es lo que la tía Zulema invita a Sofi a hacer? (*a tocar las maracas*)
3. **Literal.** ¿Qué es lo que venden en el puesto en el que se detiene la mamá de Sofi? (*jarras, vasos y vajillas*)
4. **Evaluativa.** ¿Cómo es el ambiente en la Calle Ocho los Viernes Culturales? (*Es alegre, llena de jóvenes, niños y adultos, se escucha música y risas*).
5. **Para inferir.** ¿Cómo sabemos que la Tía Zulema sabe y le gusta bailar? (*En el momento en que empiezan a sonar las maracas, ella comienza a dar pasitos al ritmo del sonido*).



Observación: Preguntas para comentar

A medida que los estudiantes respondan las preguntas, registre sus respuestas en una copia en blanco del Registro de observación de preguntas para comentar, que puede encontrar en la sección Recursos para el maestro. Asegúrese de escuchar a todos los estudiantes cada semana.

- Comente las siguientes ideas con los estudiantes: La forma de hablar varía de un lugar a otro. Por ejemplo, en México se dice “Me voy a acostar”, mientras que en Cuba se dice “Me voy al piso”. En México se dice “Parece perico” y en Cuba, “Tiene más rollo que una película”, y ambas expresiones quieren decir que una persona habla mucho. En México se dice *amigo*; en Cuba, *chico*. En México se usa *estacionarse, camión, coche o automóvil...* en Cuba, *parquear, guagua, cubo, carro*.

- Explique que el motivo por el que hay tantas diferencias en una misma lengua como el español es porque cada lugar en el que se habla lo adapta de acuerdo con sus costumbres, personas y necesidades, es decir, con la cultura de cada lugar.
- Pregúnteles: “¿Creen que el español que ustedes hablan es diferente al de otro país donde no se habla al mismo tiempo inglés?” (*Ayúdeles a llegar a la conclusión de que el inglés modifica o agrega palabras o expresiones al español que hablan*).
- Organice a los estudiantes por pares y distribuya la Página de actividades 7.2.
- Lea en voz alta las instrucciones y verifique que los estudiantes comprendan que la cultura de un lugar se puede ver en las cosas que comen, cómo se visten, la música que escuchan, entre otras cosas.
- Pregunte a los estudiantes de qué lugar son ellos o sus familiares y busque que los estudiantes con orígenes parecidos, compartan cómo son algunas de las fiestas que han ido o que han visto.
- Dé tiempo para que dibujen y permita que al final expliquen lo que hicieron, de preferencia con algún compañero que no tenga familiares con el mismo origen, para que conozcan diferentes culturas.
- Puede dar ejemplo de algunas fiestas que usted conozca.

Página de actividades 7.2



LEER PALABRAS MULTISILÁBICAS (5 MIN)

Leer palabras multisilábicas

- Escriba palabras multisilábicas en la pizarra, dividiéndolas en sílabas.
Ejemplo: *me-xi- ca- na, ju-go, ja-rra, jó-ve-nes*.
- Lea en voz alta, sílaba por sílaba, las palabras que anotó en la pizarra.
- Pida a los estudiantes que lean en voz alta, sílaba por sílaba, las palabras.
- Divida a la clase en grupos pequeños de tres o cuatro estudiantes.
- Mezcle las Tarjetas pequeñas de sílabas y repártalas a cada grupo de estudiantes.
- Diga a los estudiantes que el primer grupo que forme las palabras multisilábicas con las tarjetas debe levantar la mano y leer las palabras en voz alta.
- Tape las palabras escritas en la pizarra cuando el grupo las lea desde su espacio de trabajo.

Tarjetas pequeñas de sílabas





Verificar la comprensión

Escriba las siguientes palabras del libro de lectura en la pizarra: *tesoro, tempranito, desayuno, cuchillo, aguacero, oscureciendo*. Pida a los estudiantes que lean las palabras en pares y decidan cuántas sílabas tiene cada una.

Fin de la lección

Lección 7: Código básico: El sonido /j/ escrito con las letras *j* y *x*

Apoyo adicional

MÁS AYUDA CON LA LECTURA

Haz un dibujo

Invite a los estudiantes a hacer un dibujo de su parte favorita del cuento. Pídales que luego expliquen lo que está sucediendo en lo que dibujaron. Para ofrecer más apoyo, pregunte a los estudiantes si pueden compartir por qué esa es su parte favorita.

MÁS AYUDA CON LAS LETRAS J Y X PARA REPRESENTAR EL SONIDO /J/

Elige la letra correcta

- Coloque las Tarjetas grandes de letras para la *x* y la *j* en la pizarra.
- Elija a dos estudiantes para que pasen al frente.
- Los estudiantes se situarán a la misma distancia de las letras *x* y *j*.
- Dígales que una vez que usted diga una palabra, deberán correr y tomar la letra con la que se escribe dicha palabra.
- Haga un ensayo.
- Comience el juego.
- Diga estas palabras:

jabón

jugó

mexicano

juguetes

oaxaqueño

Vieja (de La Habana Vieja)

vajilla

Tarjetas
grandes de letras



MAS AYUDA CON FAMILIAS DE PALABRAS

De la misma familia

- Coloque a los estudiantes en pares o grupos pequeños.
- Presente a los estudiantes las siguientes palabras raíz:

jug(o)

perr(o)

joy(a)

Méxic(o)

- Pídales que hagan una lista de palabras que pertenezcan a la misma familia.
- Proporcione a los estudiantes tiempo para escribir sus palabras en equipo.

8

REPASO

Mezcla de consonantes

ENFOQUE PRINCIPAL DE LA LECCIÓN

Destrezas fundamentales

- Los estudiantes decodificarán palabras con grupos de consonantes en diferentes posiciones. **TEKS 1.2.B.ii**

Gramática

- Los estudiantes colocarán puntos y signos de interrogación en oraciones escritas y escribirán letras mayúsculas al comienzo de cada oración. **TEKS 1.11.D.viii; TEKS 1.11.D.ix**

Lectura

- Los estudiantes leerán “Batidos y ropa vieja” con propósito y comprensión, y responderán preguntas escritas y orales sobre detalles clave del texto. **TEKS 1.4; TEKS 1.6.G**
- Los estudiantes escribirán palabras multisilábicas del Libro de lectura. **TEKS 1.2.C.ii; TEKS 1.2.C.vi**

EVALUACIÓN FORMATIVA

Observación

- Registro anecdótico de fluidez**
 “Batidos y ropa vieja” **TEKS 1.4**

Observación

- Preguntas para comentar**
 “Batidos y ropa vieja” **TEKS 1.6.G**

- TEKS 1.2.B.ii** demuestre y aplique conocimiento fonético al decodificar palabras con sílabas trabadas, tales como “bla”, “bra” y “gla”; dígrafos; y palabras con múltiples patrones de ortografía de sonido, tales como la “c”, “k” y la “q”, y la “s”, “z”, la “c” suave y la “x”; **TEKS 1.11.D.viii** edite borradores usando las convenciones comunes de la lengua española, incluyendo letra mayúscula al comienzo de las oraciones; **TEKS 1.11.D.ix** edite borradores usando las convenciones comunes de la lengua española, incluyendo signos de puntuación al final de las oraciones declarativas, y al comienzo y al final de las oraciones exclamativas e interrogativas; **TEKS 1.4** use la fluidez apropiada (velocidad, precisión y prosodia) cuando lee un texto al nivel de su grado escolar; **TEKS 1.6.G** evalúe los detalles para determinar qué es lo más importante con la asistencia de un adulto; **TEKS 1.2.C.ii** demuestre y aplique conocimiento ortográfico al escribir palabras con patrones comunes, tales como CV, VC, CCV, CVC, VCV, CVCV, CCVCV y CVCCV; **TEKS 1.2.C.vi** demuestre y aplique conocimiento ortográfico al escribir palabras con diptongos, tales como “ai”, “au” y “ie” en quie-ro, na-die y ra-dio, y con hiatos, tal como le-er y rí-o.

VISTAZO A LA LECCIÓN

	Agrupación	Duración	Materiales
Destrezas fundamentales (10 min)			
A calentar motores: – Revisar palabras con grupos de consonantes (Fonética)	Toda la clase	10 min	<input type="checkbox"/> Componente digital 8.1
Gramática (10 min)			
Revisar el uso de los signos de puntuación	Toda la clase/ Individual	10 min	<input type="checkbox"/> Tarjetas de oraciones con errores de ortografía <input type="checkbox"/> Para cada estudiante: un lápiz de color <input type="checkbox"/> Página de actividades 8.1
Lectura (20 min)			
Presentar el capítulo “Batidos y ropa vieja”	Toda la clase	5 min	<input type="checkbox"/> Libro de lectura <i>Todo en familia</i>
Leer “Batidos y ropa vieja”	Toda la clase/ Grupos pequeños	10 min	<input type="checkbox"/> Libro de lectura <i>Todo en familia</i> <input type="checkbox"/> Página de actividades 8.2
Encontrar palabras multisilábicas	Grupos pequeños	5 min	<input type="checkbox"/> Libro de lectura <i>Todo en familia</i> <input type="checkbox"/> Para cada grupo de estudiantes: una hoja de papel y lápiz

PREPARACIÓN PREVIA

Destrezas fundamentales

- Prepárese para proyectar el Componente digital 8.1 para la actividad Revisar palabras con combinaciones de consonantes.

Gramática

- Tenga listas las tarjetas recortables de la Página de actividades RM 8.1. Pegue una tarjeta debajo de la silla de cada estudiante.
- Verifique que los estudiantes tengan a la mano un lápiz de color.
- Prepare la Página de actividades 8.1 para distribuirla a los estudiantes.

Lectura

- Lea previamente el capítulo “Batidos y ropa vieja” para planear la lectura de este día.
- Prepare el Registro de observación de preguntas para comentar que se encuentra en la sección Recursos para el maestro. Describa cómo respondió cada estudiante a las preguntas de la lectura. Asegúrese de escuchar a cada estudiante al menos una vez durante la semana.
- Prepare el Registro anecdótico de fluidez para anotar observaciones de cada estudiante que escuchará durante la lección.
- Prepare la Página de actividades 8.2 para distribuirla a los estudiantes.
- Tenga hojas de papel y lápices para cada grupo de estudiantes; considere cuatro grupos.

Recursos adicionales

- Vea las actividades en Apoyo adicional al final de la lección para más ayuda con la escritura de oraciones declarativas e interrogativas y con las sílabas trabadas.

Lección 8: Repaso: Mezcla de consonantes

Destrezas fundamentales



Enfoque principal: Los estudiantes decodificarán palabras con grupos de consonantes en diferentes posiciones. **TEKS 1.2.B.ii**

A CALENTAR MOTORES (10 MIN)

Revisar palabras con grupos de consonantes



Mantener conversaciones respetuosas

- Antes de comenzar la lección, repase con los estudiantes las normas de comportamiento para mantener conversaciones respetuosas.
- Muestre a los estudiantes el Componente digital 8.1 con palabras con mezcla de consonantes.

➤ Componente digital 8.1

- Lea en voz alta una por una las palabras e invite a los estudiantes a repetirlas después de usted.
- Anime a voluntarios a indicar qué palabras de las que acaban de leer tienen una sílaba trabada (una sílaba trabada tiene dos consonantes distintas juntas, con diferentes sonidos, antes de la vocal). Invite a los estudiantes a decir en voz alta oraciones en las que incluyan las palabras. Recuérdeles que, para participar, deben levantar la mano.
- Anime a voluntarios a indicar qué palabras de las que acaban de leer tienen un dígrafo (un solo sonido representado por dos letras, como *rr* o *ll*). Invite a los estudiantes a decir en voz alta oraciones en las que incluyan las palabras.
- Pida a los estudiantes repasar, en pares, qué es un dígrafo y qué es una sílaba trabada. Por turnos, se harán las siguientes preguntas: ¿Cuál es la característica de una sílaba trabada? (*Una sílaba trabada tiene dos consonantes distintas juntas, con diferentes sonidos, antes de la vocal*). ¿Qué letras se repiten en los dígrafos? (*las consonantes*)

TEKS 1.2.B.ii demuestre y aplique conocimiento fonético al decodificar palabras con sílabas trabadas, tales como “bla”, “bra” y “gla”; dígrafos; y palabras con múltiples patrones de ortografía de sonido, tales como la “c”, “k” y la “q”, y la “s”, “z”, la “c” suave y la “x”.

Desafío

Anime a los estudiantes a reunirse en grupos pequeños para que escriban un trabalenguas con las sílabas trabadas *br*, *tr*, *pr* y *fr*, por ejemplo: *tres fresas frescas*.



Verificar la comprensión

Invite a los estudiantes a mencionar, en voz alta y de forma segmentada, las siguientes palabras: *frío*, *brazo*, *trozo*, *pronto*. Enfatice que estas palabras tienen sílabas trabadas. Repita el procedimiento con palabras que tengan dígrafos (*ardilla*, *palillo*, *perro*).



Conexión bilingüe: En inglés y en español se utilizan sílabas trabadas, por ejemplo, la sílaba trabada *tr*.

Inglés	Español
trace	trazar
try	tratar

Desafío

Escriba en la pizarra las oraciones *_Qué quiere comer hoy mi niña_ / _Nos hiciste batidos_ / _Gracias papi_* y anime a algunos voluntarios a escribir los signos de interrogación (*¿?*) y de exclamación (*¡!*) en las oraciones de la pizarra. Pida al resto del grupo comentar si están correctamente escritos.

Lección 8: Repaso: Mezcla de consonantes

Gramática



Enfoque principal: Los estudiantes colocarán puntos y signos de interrogación en oraciones escritas y escribirán letras mayúsculas al comienzo de cada oración.

📌 **TEKS 1.11.D.viii; TEKS 1.11.D.ix**

REVISAR EL USO DE LOS SIGNOS DE PUNTUACIÓN (10 MIN)



Trabajar en mi espacio

- Recuerde pegar las tarjetas con las oraciones de la Página de actividades RM 8.1 debajo de la silla de los estudiantes.

📌 **TEKS 1.11.D.viii** edite borradores usando las convenciones comunes de la lengua española, incluyendo letra mayúscula al comienzo de las oraciones; **TEKS 1.11.D.ix** edite borradores usando las convenciones comunes de la lengua española, incluyendo signos de puntuación al final de las oraciones declarativas, y al comienzo y al final de las oraciones exclamativas e interrogativas.

- Antes de comenzar la lección, dedique unos minutos para repasar con los estudiantes las normas de comportamiento para trabajar en su espacio. Dígalos que en la siguiente actividad tendrán la oportunidad de practicarlas.
- Pida a los estudiantes que revisen debajo de sus sillas para que encuentren una tarjeta con una oración.
- Pídales que identifiquen cuál es el error que tiene cada oración y que lo corrijan utilizando un color diferente.
- Invite a un voluntario a mostrar su tarjeta y pregunte al resto de la clase cuál es el error en esa oración. Repita con otros voluntarios.
- Distribuya la Página de actividades 8.1. Lea en voz alta las instrucciones y solicite a los estudiantes que la resuelvan de forma individual.
- Invite a dos voluntarios a compartir sus respuestas, y a dos más para que hagan comentarios u ofrezcan sugerencias. Dirija la actividad para que se desarrolle en un ambiente de cordialidad.

Página de actividades 8.1



Apoyo a la enseñanza

Pregunte a los estudiantes cuántos signos de interrogación se usan en inglés al plantear una oración interrogativa y cuántos en español. Los estudiantes deben distinguir que se usan dos signos de interrogación en español y uno en inglés para formar oraciones interrogativas.

Lección 8: Repaso: Mezcla de consonantes

Lectura



Enfoque principal

Los estudiantes leerán “Batidos y ropa vieja” con propósito y comprensión, y responderán preguntas escritas y orales sobre detalles clave del texto.

 **TEKS 1.4; TEKS 1.6.G**

Los estudiantes escribirán palabras multisilábicas del Libro de lectura.

 **TEKS 1.2.C.ii; TEKS 1.2.C.vi**

PRESENTAR EL CAPÍTULO “BATIDOS Y ROPA VIEJA” (5 MIN)

- Pida a los estudiantes que saquen su Libro de lectura *Todo en familia* y prepare la versión digital del capítulo “Batidos y ropa vieja”.
- Mencione a los estudiantes que van a leer el capítulo “Batidos y ropa vieja”.

Libro de lectura



 **TEKS 1.4** use la fluidez apropiada (velocidad, precisión y prosodia) cuando lee un texto al nivel de su grado escolar; **TEKS 1.6.G** evalúe los detalles para determinar qué es lo más importante con la asistencia de un adulto; **TEKS 1.2.C.ii** demuestre y aplique conocimiento ortográfico al escribir palabras con patrones comunes, tales como CV, VC, CCV, CVC, VCV, CVCV, CCVVCV y CVCCV; **TEKS 1.2.C.vi** demuestre y aplique conocimiento ortográfico al escribir palabras con diptongos, tales como “ai”, “au” y “ie” en quie-ro, na-die y ra-dio, y con hiatos, tal como le-er y rí-o.

Apoyo a la enseñanza

Explique a los estudiantes que el Libro de lectura está narrado por Sofi. Haga énfasis en un par de oraciones en las que sea evidente que es ella quien cuenta lo que se desarrolla en la trama.

- Bríndeles un par de minutos para explorar las imágenes del capítulo.
- Anímelos a inferir de qué tratará el capítulo a partir del título y de las imágenes.
- Guíelos para que establezcan de forma grupal un propósito de lectura.
- Luego, revise el vocabulario esencial con los estudiantes.

Vistazo previo al vocabulario esencial

- Antes de leer el capítulo de hoy, repase el siguiente vocabulario con los estudiantes. Puede escribir las palabras en la pizarra o en una cartulina para que los estudiantes las lean. Luego explique su significado y proporcione un ejemplo de las palabras en una oración.

batidos, s. bebidas en la que se licúa agua o leche con fruta
Ejemplo: ¡Nos preparaste batidos!

definitivamente, adv. sin duda alguna
Ejemplo: Definitivamente, él es el mejor cocinero de Miami.

deshilachada, adj. que está hecha de tiras muy finas o delgadas
Ejemplo: Comienzo a saborear la carne deshilachada.

todavía, s. cuando algo continúa o no ha terminado
Ejemplo: El sol todavía brilla un poco.

Tabla de vocabulario para “Batidos y ropa vieja”

Tipo de vocabulario	Palabras específicas del tema	Palabras académicas generales	Palabras de uso diario
Vocabulario esencial	batidos	definitivamente	todavía
Palabras de vocabulario esencial con varios significados		deshilachada	
Expresiones y frases	se me hace la boca agua		

Extensión

La palabra *deshilachada* se conforma del prefijo *des-* (quitar) e *hilacha* (similar a hilo), por lo que en su pronunciación la letra *h* intermedia no suena (/des/ /i/ /la/ /cha/ /da/).



Verificar la comprensión

Solicite a los estudiantes que mencionen oraciones declarativas e interrogativas en las que incluyan las palabras y la expresión estudiadas en la tabla. Corrobore que los planteamientos se correspondan con los significados que se expusieron.

LEER “BATIDOS Y ROPA VIEJA” (10 MIN)

- Comience a leer el capítulo “Batidos y ropa vieja” en voz alta hasta la página 46.
- Cuando note que algunos estudiantes estén listos para leer en voz alta delante del grupo, pida a un voluntario que continúe la lectura de la última página del capítulo. Mientras el voluntario lee, anime a otro estudiante a unirse a la lectura. Después, invite a otros dos y así sucesivamente hasta que se logre una lectura grupal.
- Pídales que presten atención al uso que se hace de las letras mayúsculas al inicio de cada párrafo y después de un punto y seguido. De igual manera, pídale que observen el punto al final de cada oración o párrafo.
- Pida que identifiquen la oración interrogativa que aparece en el capítulo (“¿Qué quiere comer hoy mi niña?”) y que la lean en voz alta. Pregúnteles cómo la reconocieron.



Observación: Registro anecdótico de fluidez

Camine por el salón de clase para poder escuchar a la mayor cantidad posible de estudiantes. Escuche a cada estudiante leer un mínimo de una o dos oraciones en voz alta. Mientras escucha, tome notas sobre la expresión, el fraseo y las pausas al leer en el Registro anecdótico de fluidez en los espacios correspondientes. Busque algún patrón en los errores individuales de un estudiante o de toda la clase.

- Después de leer el capítulo, diga a los estudiantes: “Vamos a responder algunas preguntas sobre los detalles más importantes del capítulo”.
- Lea las siguientes preguntas a los estudiantes y responda junto con ellos, de manera grupal, a cada una de ellas.

Desafío

Anime a los estudiantes a retomar palabras del capítulo anterior “Viernes Culturales”. Pídales repetir dichas palabras en voz alta (*juntas, joyas, junto, vajillas*). Comente que hay palabras en el capítulo “Batidos y ropa vieja” que también contienen la letra *j*. Solicite que identifiquen en este capítulo las palabras con esa consonante (*vieja, bajo, traje*).



Nota cultural

“Ropa vieja” es un platillo de origen cubano. Según la tradición, se dice que su nombre se debe a un hombre pobre que no tenía nada que dar de comer a su familia, por lo que decidió vender su ropa para reunir el dinero suficiente y llevar carne a su hogar.

Preguntas para comentar sobre “Batidos y ropa vieja”

1. **Literal.** ¿Cómo se da cuenta Sofi que están cerca del restaurante de Papi? (*Porque ve un gallo grande con un sombrero*).
2. **Literal.** ¿Qué hace Papi cuando ve llegar a su familia al restaurante? (*Sonríe y les hace un gesto con la mano*).
3. **Para inferir.** ¿En qué momento del día llegan al restaurante: mañana, tarde o noche? (*Llegan en la tarde, porque Sofi dice que el sol todavía brilla un poco*).
4. **Para inferir.** ¿A qué crees que se debe el nombre del platillo “ropa vieja”? (*A que la carne con la que se prepara está deshilachada. Las respuestas pueden ser variadas*).
5. **Evaluativa.** ¿Conoces algún platillo que deba su nombre a la manera en la que se sirve o se prepara? ¿Cuál? (*Las respuestas variarán, según la experiencia de los estudiantes*).
6. ¿Tienen preguntas que les gustaría aclarar para comprender mejor el capítulo?



Observación: Preguntas para comentar

Pida a diferentes estudiantes que respondan a cada pregunta. Haga anotaciones sobre el desempeño de los estudiantes en el Registro de observación de preguntas para comentar. Marque si la pregunta respondida era literal, para inferir o evaluativa.

- Distribuya la Página de actividades 8.2 y solicite a los estudiantes que la resuelvan.
- Si el tiempo lo permite, invite a los estudiantes a hablar sobre sus comidas favoritas con un compañero.

ENCONTRAR PALABRAS MULTISILÁBICAS (5 MIN)

- Solicite a los estudiantes que se organicen en cuatro grupos.
- Asigne a cada grupo una de las siguientes categorías: dígrafos, sílabas trabadas, diptongos e hiatos. Si lo considera necesario, vuelva a mencionar la definición de cada uno.
- Indique que tendrán tres minutos para identificar, en los capítulos que han leído del Libro de lectura, todas las palabras posibles de la categoría asignada.
- Solicite que escriban las palabras en una hoja.

Página de actividades 8.2



- Cuando hayan terminado, pida que intercambien su hoja con la de otro grupo para que validen que las palabras que escribieron correspondan con la categoría asignada.

Fin de la lección

Lección 8: Repaso: Mezcla de consonantes

Apoyo adicional

MÁS APOYO CON LA ESCRITURA DE ORACIONES DECLARATIVAS E INTERROGATIVAS

- Escriba en tarjetas blancas oraciones interrogativas y declarativas a las que les hagan falta signos de puntuación, la inicial mayúscula o los signos de interrogación.
- Ponga dichas tarjetas boca abajo sobre una mesa.
- Invite a dos voluntarios a pasar al frente y tomar, al mismo tiempo, una tarjeta cada uno.
- Pídales que escriban en la pizarra la oración que tomaron, pero corrigiendo lo que sea necesario. Mientras los dos estudiantes escriben, pida al resto de la clase comentar en pares las oraciones para saber si están correctas o si necesitan algún cambio.
- Repita la dinámica hasta que hayan participado todos los estudiantes.

MÁS APOYO CON LAS SÍLABAS TRABADAS

Buscapalabras

- Distribuya a los estudiantes revistas y periódicos para recortar.
- Indique que, de manera individual, busquen diez palabras que tengan sílabas trabadas y las recorten.
- Solicíteles que peguen las palabras en su cuaderno y que escriban una oración por cada una. Anímelos a escribir oraciones declarativas e interrogativas. Después, pídeles que resalten con un color las sílabas trabadas.
- Anímelos a intercambiar su trabajo con sus compañeros para que validen que las palabras recortadas contienen sílabas trabadas y que las oraciones tienen un sentido lógico.

Extensión

El español es el único idioma donde una oración interrogativa y declarativa se escriben igual, por lo que en el siglo XVIII se propuso el uso del signo invertido de interrogación al inicio.

9

EVALUACIÓN DE DESEMPEÑO DEL ESTUDIANTE

Evaluación intermedia de la unidad

ENFOQUE PRINCIPAL DE LA LECCIÓN

Destrezas fundamentales

Los estudiantes reconocerán las grafías *y* y *ll* para /y/ y decodificarán palabras de varias sílabas con esas grafías. **TEKS 1.2.B.ii**

Los estudiantes leerán y escribirán palabras con el sonido /k/ escrito con *c* y *q*.
TEKS 1.2.B.ii; TEKS 1.2.C.i

Los estudiantes leerán y escribirán palabras con el sonido /s/ escrito con *s*, *z* y *c*.
TEKS 1.2.B.ii; TEKS 1.2.C.i

Los estudiantes leerán y escribirán palabras con el sonido /j/ escrito con *g* y con *x*. **TEKS 1.2.B.ii; 1.2.C.i**

Ortografía

Los estudiantes realizarán un ejercicio de dictado en el que se centrarán en las palabras con el sonido /j/ con *ge*, *gi* y sustantivos en plural.

TEKS 1.2.B.ii; TEKS 1.2.B.vi; TEKS 1.2.C.i; TEKS 1.2.C.ii; TEKS 1.11.D.iii; TEKS 1.11.D.x

Gramática

Los estudiantes agregarán *-s* o *-es* al final de los sustantivos para hacerlos plurales. **TEKS 1.3.C; TEKS 1.11.D.iii**





Los estudiantes formarán palabras con los sufijos *-or/-ora*.
TEKS 1.3.C; TEKS 1.2.B.viii; TEKS 1.2.C.vii

Lectura

Los estudiantes releerán “Batidos y ropa vieja” con propósito y comprensión, y relacionarán los personajes con sucesos en la narrativa.

TEKS 1.4; TEKS 1.6.G; TEKS 1.7.C

EVALUACIÓN FORMATIVA

Páginas de actividades 9.1 y 9.2	 TEKS 1.2.B.ii; TEKS 1.2.C.i
Página de actividades 9.3	 TEKS 1.2.B.ii; TEKS 1.2.B.vi; TEKS 1.2.C.i; TEKS 1.2.C.ii; TEKS 1.11.D.iii; TEKS 1.11.D.x
Página de actividades 9.4	 TEKS 1.3.C; TEKS 1.11.D.iii; TEKS 1.2.B.viii; TEKS 1.2.C.vii
Página de actividades 9.5	 TEKS 1.4; TEKS 1.7.C; TEKS 1.6.G

 **TEKS 1.2.B.ii** demuestre y aplique conocimiento fonético al decodificar palabras con sílabas trabadas, tales como “bla”, “bra” y “gla”; dígrafos; y palabras con múltiples patrones de ortografía de sonido, tales como la “c”, “k” y la “q”, y la “s”, “z”, la “c” suave y la “x”; **TEKS 1.2.C.i** demuestre y aplique el conocimiento ortográfico al escribir letras comunes según su sonido correspondiente; **TEKS 1.2.C.ii** demuestre y aplique conocimiento fonético al decodificar palabras que tengan de tres a cuatro sílabas; **TEKS 1.2.C.ii** demuestre y aplique conocimiento ortográfico al escribir palabras con patrones comunes, tales como CV, VC, CCV, CVC, VCV, CVCV, CCVVCV y CVCCV; **TEKS 1.11.D.iii** edite borradores usando las convenciones comunes de la lengua española, incluyendo sustantivos singulares, plurales, comunes y propios, incluyendo los artículos específicos de acuerdo al género; **TEKS 1.11.D.x** edite borradores usando las convenciones comunes de la lengua española, incluyendo escritura correcta de las palabras con patrones ortográficos y reglas ortográficas apropiados para el nivel del grado escolar con la asistencia de un adulto; **TEKS 1.3.C** identifique el significado de las palabras con afijos, incluyendo -s, -es y -or; **TEKS 1.2.B.viii** demuestre y aplique conocimiento fonético al decodificar palabras con prefijos y sufijos comunes; **TEKS 1.2.C.vii** demuestre y aplique conocimiento ortográfico al escribir palabras con prefijos y sufijos comunes; **TEKS 1.4** use la fluidez apropiada (velocidad, precisión y prosodia) cuando lee un texto al nivel de su grado escolar; **TEKS 1.7.C** use evidencia textual para apoyar una respuesta apropiada; **TEKS 1.6.G** evalúe los detalles para determinar qué es lo más importante con la asistencia de un adulto.

VISTAZO A LA LECCIÓN

	Agrupación	Duración	Materiales
Destrezas fundamentales (10 min)			
Evaluación de palabras con los sonidos /y/ y /k/	Individual	5 min	<input type="checkbox"/> Página de actividades 9.1 <input type="checkbox"/> lápices de colores
Evaluación de palabras con los sonidos /s/ y /j/	Individual	5 min	<input type="checkbox"/> Página de actividades 9.2 <input type="checkbox"/> lápices de colores
Ortografía (10 min)			
Evaluación de ortografía	Individual	10 min	<input type="checkbox"/> Página de actividades 9.3
Gramática (10 min)			
Evaluación de sustantivos plurales y con los sufijos <i>-or/-ora</i>	Individual/ Con un compañero	10 min	<input type="checkbox"/> Página de actividades 9.4
Lectura (10 min)			
Evaluación de comprensión	Individual	10 min	<input type="checkbox"/> Libro de lectura <i>Todo en familia</i> <input type="checkbox"/> Página de actividades 9.5 <input type="checkbox"/> Para cada estudiante: tijeras y pegamento

PREPARACIÓN PREVIA

Nota para el maestro

Califique de inmediato todas las partes de la Evaluación intermedia de la unidad que aplicará en este día. De esta manera, podrá escoger actividades de Pausa para que los estudiantes las completen durante los 40 minutos de la Pausa con el objetivo de reforzar ciertas destrezas. Le sugerimos que lleve un récord de los estudiantes que necesitan apoyo adicional para que pueda monitorear su progreso semanalmente antes de la evaluación al final de la unidad.

Destrezas fundamentales

- Identifique las evaluaciones que se utilizarán el día de hoy.
- Prepare las Páginas de actividades para facilitar la distribución y recolección de las evaluaciones. Asegúrese de contar con un paquete de evaluaciones para cada estudiante.
- Tenga claras las instrucciones de cada evaluación para explicar con exactitud cada una de las actividades a los estudiantes.
- Prepare lápices de colores, tijeras y pegamento para que los estudiantes realicen estas evaluaciones.
- Cerciórese de tener a la mano la lista de oraciones de la evaluación de palabras con el sonido /y/.
 1. Cortamos el pan con un *cuchillo*.
 2. Por la mañana *desayuno* fruta y cereal.
 3. No me gustan los *pepinillos*.
- Cerciórese de tener a la mano la lista de palabras de la evaluación de palabras con el sonido /k/.
 1. collar
 2. mosquito
 3. cuchara
 4. queso
 5. cama
- Cerciórese de tener a la mano la lista de palabras de la evaluación de palabras con el sonido /s/.
 1. sal
 2. taza
 3. cepillo

- Cerciórese de tener a la mano la lista de palabras de la evaluación de palabras con el sonido /j/.

1. girasol

2. México

Ortografía

- Asegúrese de contar con la Página de actividades 9.3. Tenga claras las instrucciones de la evaluación para explicar con exactitud la actividad a los estudiantes.
- Para la Evaluación de ortografía use la siguiente oración para el dictado.

Gerardo pinta girasoles y caballos.

Gramática

- Identifique la evaluación que se aplicará el día de hoy. Asegúrese de contar con la Página de actividades 9.4. Tenga claras las instrucciones de la evaluación para explicar con exactitud cada una de las actividades a los estudiantes.

Lectura

- Prepárese para leer el capítulo “Batidos y ropa vieja” del Libro de lectura *Todo en familia*.
- Identifique la evaluación que se aplicará el día de hoy. Asegúrese de contar con la Página de actividades 9.5.
- Asegúrese de que cada estudiante cuenta con tijeras y pegamento para la Página de actividades 9.5.

Recursos adicionales

- Vea las actividades en la sección de Apoyo adicional al final de la lección para más ayuda con las palabras que riman y la comprensión de lectura.

Lección 9: Evaluación intermedia de la unidad

Destrezas fundamentales



Enfoque principal

Los estudiantes reconocerán las grafías *y* y *ll* para /y/ y decodificarán palabras de varias sílabas con esas grafías. **TEKS 1.2.B.ii**

Los estudiantes leerán y escribirán palabras con el sonido /k/ escrito con *c* y *q*.

TEKS 1.2.B.ii; TEKS 1.2.C.i

Los estudiantes leerán y escribirán palabras con el sonido /s/ escrito con *s*, *z* y *c*.

TEKS 1.2.B.ii; TEKS 1.2.C.i

Los estudiantes leerán y escribirán palabras con el sonido /j/ escrito con *g* y con *x*.

TEKS 1.2.B.ii; 1.2.C.i

EVALUACIÓN DE PALABRAS CON LOS SONIDOS /Y/ Y /K/ (5 MIN)

- Distribuya las Página de actividades 9.1. Indíqueles que primero van a trabajar en la Página de actividades 9.1.
- Explíqueles que hay dos actividades que deben realizar de forma individual.
- Indique que en la primera evaluación deben colorear la palabra correcta con *y* o *ll* que completa la oración.
- Lea la primera oración completa como ejemplo de manera pausada y clara:

“Cortamos el pan con un *cuchillo*”.

- Pida a los estudiantes que coloreen la palabra correcta y luego escriban la palabra para completar la oración.
- Lea los demás comienzos de oración y las palabras de los recuadros para que los estudiantes completen las oraciones por su cuenta.
- Al finalizar, continúe con la segunda parte de la evaluación.
- Indique que en la siguiente actividad hay una caja con sílabas con el sonido /k/. Pida que las lean en voz alta.
- Luego pídeles que nombren el objeto de cada imagen mientras completan la palabra con la sílaba que le corresponde.

TEKS 1.2.B.ii demuestre y aplique conocimiento fonético al decodificar palabras con sílabas trabadas, tales como “bla”, “bra” y “gla”; dígrafos; y palabras con múltiples patrones de ortografía de sonido, tales como la “c”, “k” y la “q”, y la “s”, “z”, la “c” suave y la “x”; **TEKS 1.2.C.i** demuestre y aplique el conocimiento ortográfico al escribir letras comunes según su sonido correspondiente.

Página de actividades 9.1





- Resuelva con los estudiantes la primera palabra. Diga: “¿Cuál es el nombre de la imagen 1?” (*collar*), “Completen la palabra con la sílaba de la palabra *collar* que tiene el sonido /k/”. Dé tiempo para que los estudiantes escriban su respuesta y pida que continúen con el resto.

EVALUACIÓN DE PALABRAS CON LOS SONIDOS /S/ Y /J/ (5 MIN)

- Pida a los estudiantes que se dirijan a la Página de actividades 9.2.
- Explique que en la siguiente evaluación deben completar la actividad de manera individual.
- Pida que completen las palabras incompletas, escribiendo correctamente las letras. Luego, solicite que unan cada palabra con la imagen que le corresponde.



Páginas de actividades 9.1 y 9.2. Evaluación de destrezas

Recoja las Páginas de actividades 9.1 y 9.2 para monitorear el progreso de los estudiantes y determinar si es necesario un refuerzo.

Lección 9: Evaluación intermedia de la unidad

Ortografía



Enfoque principal: Los estudiantes realizarán un ejercicio de dictado en el que se centrarán en las palabras con el sonido /j/ con *ge*, *gi* y sustantivos en plural.

📌 **TEKS 1.2.B.ii; TEKS 1.2.B.vi; TEKS 1.2.C.i; TEKS 1.2.C.ii; TEKS 1.11.D.iii; TEKS 1.11.D.x**

EVALUACIÓN DE ORTOGRAFÍA (10 MIN)

- Permita que los estudiantes tengan un descanso activo. Indíqueles que se pongan de pie antes de la siguiente evaluación y pida que cambien de lugar con el compañero de la derecha.

📌 **TEKS 1.2.B.ii** demuestre y aplique conocimiento fonético al decodificar palabras con sílabas trabadas, tales como “bla”, “bra” y “gla”; dígrafos; y palabras con múltiples patrones de ortografía de sonido, tales como la “c”, “k” y la “q”, y la “s”, “z”. la “c” suave y la “x”; **TEKS 1.2.B.vi** demuestre y aplique conocimiento fonético al decodificar palabras que tengan de tres a cuatro sílabas; **TEKS 1.2.C.i** demuestre y aplique el conocimiento ortográfico al escribir letras comunes según su sonido correspondiente; **TEKS 1.2.C.ii** demuestre y aplique conocimiento ortográfico al escribir palabras con patrones comunes, tales como CV, VC, CCV, CVC, VCV, CVCV, CCVCV y CVCCV; **TEKS 1.11.D.iii** edite borradores usando las convenciones comunes de la lengua española, incluyendo sustantivos singulares, plurales, comunes y propios, incluyendo los artículos específicos de acuerdo al género; **TEKS 1.11.D.x** edite borradores usando las convenciones comunes de la lengua española, incluyendo escritura correcta de las palabras con patrones ortográficos y reglas ortográficas apropiados para el nivel del grado escolar con la asistencia de un adulto.

- Distribuya la Página de actividades 9.3 a cada estudiante.
- Explíqueles que en la siguiente evaluación usted va a dictarles una oración.
- Realice la evaluación de ortografía usando la oración proporcionada en Preparación previa.

Página de actividades 9.3



Página de actividades 9.3: Evaluación de ortografía

Recoja la página de actividades 9.3 para calificar la evaluación y determinar si es necesario un refuerzo.

Lección 9: Evaluación intermedia de la unidad

Gramática



Enfoque principal

Los estudiantes agregarán -s o -es al final de los sustantivos para hacerlos plurales. **TEKS 1.3.C; TEKS 1.11.D.iii**

Los estudiantes formarán palabras con los sufijos -or/-ora. **TEKS 1.3.C; TEKS 1.2.B.viii; TEKS 1.2.C.vii**

EVALUACIÓN DE SUSTANTIVOS PLURALES Y CON LOS SUFIJOS -OR/-ORA (10 MIN)

- Distribuya la Página de actividades 9.4 a cada estudiante y lea las instrucciones en voz alta.
- Lea la primera lista de palabras en voz alta.
- Explíqueles que deberán añadir a cada palabra la terminación -s o -es para formar el plural de cada palabra.
- Luego, pida a los estudiantes que lean las oraciones y las palabras en paréntesis. A continuación, pida que escriban la palabra correcta para completar cada oración usando el sufijo -or, o bien el sufijo -ora, según corresponda.

Página de actividades 9.4



TEKS 1.3.C identifique el significado de las palabras con afijos, incluyendo -s, -es y -or; **TEKS 1.11.D.iii** edite borradores usando las convenciones comunes de la lengua española, incluyendo sustantivos singulares, plurales, comunes y propios, incluyendo los artículos específicos de acuerdo al género; **TEKS 1.2.B.viii** demuestre y aplique conocimiento fonético al decodificar palabras con prefijos y sufijos comunes; **TEKS 1.2.C.vii** demuestre y aplique conocimiento ortográfico al escribir palabras con prefijos y sufijos comunes.



Página de actividades 9.4: Evaluación de gramática

Recoja la Página de actividades 9.4 y use las instrucciones para el análisis proporcionadas en Recursos para el maestro para calificar la evaluación y determinar si es necesario un refuerzo.

Lección 9: Evaluación intermedia de la unidad

Lectura



Enfoque principal: Los estudiantes releerán “Batidos y ropa vieja” con propósito y comprensión, y relacionarán los personajes con sucesos en la narrativa.

TEKS 1.4; TEKS 1.6.G; TEKS 1.7.C

EVALUACIÓN DE COMPRENSIÓN (10 MIN)

- Solicite a los estudiantes que regresen a su lugar y explique que van a realizar la siguiente actividad de forma individual.
- Pida que abran sus Libros de lectura en el capítulo “Batidos y ropa vieja”. Pídales que vuelvan a leer el capítulo en silencio.
- Distribuya la Página de actividades 9.5 a los estudiantes. Asegúrese de que cada estudiante tenga tijeras y pegamento.
- Lea las instrucciones en voz alta. Luego lea las cuatro oraciones en voz alta.
- Pregunte a los estudiantes si hay alguna palabra que no conozcan y aclare su significado.
- Dígalos que deben recortar los nombres de los personajes y pegarlos junto a las oraciones correctas.

Página de actividades 9.5



Página de actividades 9.5: Evaluación de comprensión

Recoja la Página de actividades 9.5 y use las instrucciones para el análisis que se encuentran en Recursos para el maestro para calificar las evaluaciones y determinar si se necesitará un refuerzo.

TEKS 1.4 use la fluidez apropiada (velocidad, precisión y prosodia) cuando lee un texto al nivel de su grado escolar; **TEKS 1.7.C** use evidencia textual para apoyar una respuesta apropiada; **TEKS 1.6.G** evalúe los detalles para determinar qué es lo más importante con la asistencia de un adulto.

Lección 9: Evaluación intermedia de la unidad

Apoyo adicional

MÁS AYUDA CON PALABRAS QUE RIMAN

Pares de rimas

- Recorte las tarjetas de palabras que riman entre sí de la Página de actividades RM 9.1.
- Pida a los estudiantes que formen una fila frente a usted y entrégueles una tarjeta a cada uno.
- Dígales que no pueden leer la palabra hasta que usted les indique.
- Explíqueles que van a leer su palabra y entre sus compañeros van a buscar al que tenga la tarjeta con la palabra que rime con la suya.
- Ponga un ejemplo, diga: “Si yo tengo una tarjeta con la palabra *gato*, voy a buscar a mi compañero con una palabra que rime, por ejemplo, *pato*”.
- Pida que lean su tarjeta en voz alta y comiencen la actividad. Permita que todos los estudiantes encuentren al compañero que tiene la tarjeta que rima con la suya.
- Al finalizar, cada par lee sus palabras en voz alta.

MÁS AYUDA CON LA COMPRESIÓN DE LECTURA

Ayúdame a entender

- Lea con los estudiantes el capítulo “Batidos y ropa vieja”. Hagan una lectura en eco: usted lea primero cada oración y luego los estudiantes la deben volver a leer en voz alta, todos juntos, hasta terminar el capítulo.
- Al finalizar, pida que se sienten en círculo en el centro del salón de clase.
- Lea en voz alta la primera pregunta de la Página de actividades RM 9.2.
- Pida a los estudiantes que entre todos seleccionen la respuesta correcta.
- Pídeles que identifiquen en el Libro de lectura la página en la que está la respuesta.
- Repita el proceso con el resto de las preguntas.

Pausa 1

Este es el final de la primera mitad de la Unidad 7. Debe hacer una pausa en este punto y dedicar tiempo a repasar el material aprendido durante las últimas ocho lecciones de la unidad. Los estudiantes pueden hacer cualquier combinación de los ejercicios de esta lista, en cualquier orden. Los ejercicios están ordenados de acuerdo con los objetivos de la unidad. Los ejercicios que formaron parte de las lecciones solo se mencionan en esta lista con la referencia de sus respectivas lecciones. El resto de los ejercicios tienen descripciones completas.

Es posible que algunos estudiantes necesiten practicar diferentes objetivos. Si lo considera necesario, organice a los estudiantes en pequeños grupos para que realicen ejercicios específicos.

La lectura del capítulo decodificable destinado a la pausa tiene dos objetivos. Por un lado, esta puede ser una lectura de repaso para que los estudiantes que lo necesiten puedan enfocarse en la revisión de las destrezas y habilidades enseñadas hasta ese punto en la unidad, como practicar la lectura con precisión, ritmo y expresión. Y, por otro lado, esta lectura se puede destinar a enriquecer los conocimientos de aquellos estudiantes que hayan demostrado un dominio de las habilidades cubiertas. En este último caso, el enfoque de la lectura puede profundizar en temas como identificar verbos y sustantivos.

GUÍA DE TEMAS PARA LA PAUSA

Leer cuentos decodificables

Releer el capítulo “Viernes Culturales”

Dos voces Página 127

Responder preguntas sobre el capítulo “Viernes Culturales”

Preguntas de comprensión Página 128

Más ayuda con palabras multisilábicas

Apoyo adicional

Lección 1

Veo, veo palabras multisilábicas Página 128

Atrapa, atrapa Página 129

Más ayuda con sustantivos singulares y plurales	Apoyo adicional Lección 3
Los marcianitos	Página 129
Más ayuda con las letras y y ll para /y/	Apoyo adicional Lección 2
Un ratón muy confundido	Página 130
Más ayuda con los sufijos -or/-ora	Apoyo adicional Lección 2
¿Qué hago?	Página 131
Más ayuda con palabras que riman	Apoyo adicional Lección 3
Animas rimas	Página 131
Más ayuda con las palabras con el sonido /k/ escrito con c y q	Apoyo adicional Lección 4
Conejos saltarines	Página 132
Más ayuda con leer y escribir palabras con el sonido /s/ escrito con s, z y c	Apoyo adicional Lección 5
¿Con qué letra se escribe?	Página 133
Más ayuda con leer y escribir palabras con el sonido /j/ escrito con g en ge, gi	Apoyo adicional Lección 6
Toca la sílaba	Página 134
Más ayuda con escribir palabras con el sonido /j/ escrito con j y con x	Apoyo adicional Lección 7
Arriba-abajo	Página 134

LEER CUENTOS DECODIFICABLES

Presentar los capítulos de la primera mitad de la Unidad

En esta sección de la Pausa 1, se trabajará con la relectura de un capítulo del Libro de lectura. Observe la tabla con atención y elija cuál conviene más a sus estudiantes de acuerdo con los aspectos que considere necesarios repasar. Considere que algunos capítulos ya se han trabajado como relectura; si lo desea, puede utilizar alguno para reforzar algún aspecto en particular, pero se sugiere que utilice aquellos que solo se han leído una vez.

Establezca dinámicas más centradas en el estudiante; por ejemplo: trabajar en grupos pequeños o con un compañero para hacer la recapitulación de los hechos narrados en el capítulo elegido; trabajar aspectos de fluidez pidiendo a los estudiantes que se turnen leyendo las páginas pares y nones de tal manera que puedan leer el capítulo dos o tres veces más; hacer una lectura coral modificando el tono de voz para que ellos lo repliquen, o permitirles que elijan qué capítulo les gustó más para que compartan algunos de sus pasajes favoritos con sus compañeros.

Nota: Abajo de esta tabla puede encontrar algunas sugerencias de actividades generales que puede utilizar con cualquier capítulo que decida releer con los estudiantes.

Capítulo del libro <i>Todo en familia</i>	Destrezas fundamentales y de comprensión	Palabras del capítulo	Apoyo adicional	TEKS
"Un nuevo día"	Sustantivos plurales y palabras multisilábicas Leer con propósito y comprensión, y responder preguntas acerca del capítulo.	admiración canción manguera primavera regar salsa símbolo	Segmentando palabras Página 30 ¿Y si son muchos? Página 31	TEKS 1.2.B.vi TEKS 1.3.C TEKS 1.11.D.iii TEKS 1.7.C
"Papi y Mami"	Sufijos <i>-or/-ora</i> Leer el capítulo con propósito y comprensión, y responder preguntas sobre detalles clave del texto.	cuchillo desayuno folleto frasco licuadora	Manos arriba, manos abajo Página 43	TEKS 1.3.C TEKS 1.2.B.viii TEKS 1.2.C.vii TEKS 1.6.G

Capítulo del libro <i>Todo en familia</i>	Destrezas fundamentales y de comprensión	Palabras del capítulo	Apoyo adicional	TEKS
“Tío Ale”	Palabras que riman Leer el capítulo con propósito y comprensión, y responder preguntas orales y escritas sobre los detalles clave del texto.	aguacero caminar contenta divertido guiñar paraguas refrán	Rimas en movimiento Página 55	TEKS 1.2.A.v TEKS 1.2.A.vi TEKS 1.2.A.i TEKS 1.3.C TEKS 1.11.D.iii TEKS 1.6.G TEKS 1.7.C
“Mis tías”	El sonido /s/ escrito con las letras s, z, c Leer el capítulo con propósito y comprensión, y responder preguntas sobre los detalles clave del texto. Conectar elementos del texto a su propia experiencia.	dulce entusiasmada esta intelectual sorpresa	Palabras que empiezan con el sonido /s/ Página 76	TEKS 1.2.A.v TEKS 1.2.A.vi TEKS 1.2.B.ii TEKS 1.2.C.i TEKS 1.4 TEKS 1.6.G TEKS 1.7.C TEKS 1.6.E TEKS 1.2.A.vii TEKS 1.2.B.vi
“Viernes culturales”	El sonido /j/ escrito con las letras j y x Leer el capítulo con propósito y comprensión, y responder preguntas sobre los detalles clave del texto. Leer y formar palabras multisilábicas del capítulo.	maracas puesto ritmo sacudir vajilla	Elige la letra correcta Página 102	TEKS 1.2.B.ii TEKS 1.2.C.i TEKS 1.4 TEKS 1.8.C TEKS 1.8.D TEKS 1.2.A.vii TEKS 1.2.B.vi
“Batidos y ropa vieja”	Mezcla de consonantes Leer el capítulo con propósito y comprensión, y responder preguntas escritas y orales sobre detalles clave del texto. Escribir palabras multisilábicas del Libro de lectura.	batidos definitivamente deshilachada todavía	Buscapalabras Página 113	TEKS 1.2.B.ii TEKS 1.4 TEKS 1.6.G TEKS 1.2.C.ii TEKS 1.2.C.vi

RELEER EL CAPÍTULO “VIERNES CULTURALES”

Dos voces

- Haga una copia para cada grupo de dos compañeros de la Página de actividades RM P1.1 y distribúyalo.
- Explique a los estudiantes que van a leer el capítulo “Viernes Culturales” del Libro de lectura *Todo en familia*.

- Explíqueles que uno de ellos debe leer las cajas de texto con el número 1, mientras que otro estudiante las que tienen el número 2.
- Si el tiempo lo permite, invite a los estudiantes a comentar con su compañero qué les gustó del capítulo y por qué.
- Cuando terminen, pídeles que hagan un dibujo en el recuadro debajo del texto titulado “Disfrutando de la Calle Ocho” de Sofi, Mami y las tías disfrutando de la festividad de los Viernes Culturales en la Calle Ocho. Invítelos a mirar las ilustraciones en el Libro de lectura. Guíelos en el proceso si tienen dudas sobre qué dibujar.

RESPONDER PREGUNTAS SOBRE EL CAPÍTULO “VIERNES CULTURALES”

Preguntas de comprensión

- Distribuya a los estudiantes la Página de actividades P1.1.
- Pida a los estudiantes que resuelvan la página de actividades seleccionando la respuesta correcta.
- Al concluir, pida a algunos voluntarios que compartan sus respuestas para cada pregunta.
- Revisen las respuestas y, si algún estudiante seleccionó en alguna pregunta una opción diferente, pregúntele por qué eligió esa opción.
- Pida a los estudiantes que corrijan las respuestas que tengan equivocadas.

MÁS AYUDA CON PALABRAS MULTISILÁBICAS

Veo, veo palabras multisilábicas

- Distribuya a los estudiantes la Página de actividades P1.2.
- Explique que en la actividad hay cuatro oraciones incompletas del capítulo “Viernes Culturales”. Dígales que usted va a volver a leer el capítulo “Viernes Culturales” y ellos deberán escuchar con mucha atención y en silencio para identificar la palabra de la caja que las completa.
- Invite a los estudiantes a leer en voz alta las palabras de la caja.
- Pida que cuando identifiquen una palabra la escriban en el espacio en blanco, y que luego levanten la mano para leer la oración completa con su ayuda.
- Lea de forma clara y pausada el capítulo “Viernes Culturales” y pida que de manera individual resuelvan la página de actividades.
- De ser necesario, vuelva a leer el capítulo y eleve el tono de voz en las secciones en las que lea las oraciones de la actividad.

Página de
actividades P1.1



Página de
actividades P1.2



Atrapa, atrapa

- Pida a los estudiantes que se sienten en un círculo.
- Tenga a la mano una pelota pequeña, un muñeco pequeño de peluche o una madeja de estambre que los estudiantes puedan lanzarse sin que se hagan daño.
- Dígales que van a leer palabras multisilábicas.
- Explique que, cuando tengan el objeto en las manos, deberán leer en voz alta la palabra que usted escriba en la pizarra. Con cada sílaba que pronuncien, deberán pasarse la pelota de una mano a otra. Al terminar, lanzarán el objeto a un compañero para que repita la actividad con la palabra que le toque.

Escriba una palabra de la lista cuando sea el turno de cada estudiante. Permita que todos participen en la actividad.

caminamos	primavera	canciones	cepillo	sorpresa
intelectual	caminando	collares	manguera	cubanos
restaurante	español	mexicana	maracas	cultural

MÁS AYUDA CON SUSTANTIVOS SINGULARES Y PLURALES

Los marcianitos

- Pida a los estudiantes que se sienten en un círculo en el salón de clase.
- Dé un número a cada uno agregando el nombre “marcianito”. Por ejemplo: “Marcianito número 1, marcianito número 2, etc.”.
- Diga a los estudiantes que deben recordar muy bien su número.
- Cuando todos los estudiantes tengan asignado un número, explíqueles que usted va a escribir un sustantivo en singular en la pizarra y le pedirá a un marcianito que agregue -es o -s al final para hacerlo plural y leerlo en voz alta.
- Dé un ejemplo a los estudiantes, escriba el sustantivo *amigo* en la pizarra. Diga: “Si yo digo ‘Marcianito número 5’, el estudiante que sea el marcianito número 5 debe levantarse y agregar -s o -es para formar el plural en voz alta. En este caso agregamos una -s y leemos *amigos*. Después, ese estudiante dice ‘¿Qué piensas, Marcianito #?’ con el número del marcianito que sea el siguiente en participar”.

- Inicie la actividad y utilice la siguiente lista de sustantivos:

Singular	Plural
-s	
tesoro	tesoros
planta	plantas
hoja	hojas
casa	casas
juguete	juguetes
-es	
reloj	relojes
color	colores
olor	olores
jardín	jardines
canción	canciones

- Asegúrese de que todos los estudiantes participen en la actividad.

MÁS AYUDA CON LAS LETRAS Y Y LL PARA /Y/

Un ratón muy confundido

- Dibuje en el pizarrón la silueta de dos ratones, uno con la letra Y y otro con la grafía LL dentro. Después, escriba a un lado de la pizarra la siguiente lista de palabras escritas incorrectamente:
 1. siya (*silla*)
 2. desalluno (*desayuno*)
 3. pepiniyos (*pepinillos*)
 4. llo (*yo*)
 5. coyar (*collar*)
 6. apollar (*apoyar*)
 7. eya (*ella*)
 8. cayada (*callada*)
 9. cepiyo (*cepillo*)
 10. olle (*oye*)
- Diga: “El Señor Ratón estuvo practicando escribir palabras con y y ll pero se siente confundido porque no sabe si las escribió bien o mal. ¿Quiéren ayudarlo a revisar su lista de palabras y modificar lo que sea necesario?”
- Lea la primera palabra de la lista y pida a los estudiantes que la repitan después de usted.

- Diga: “Algo está mal con esta palabra. ¿Quién me puede ayudar a escribir la palabra correctamente?”. Invite a un estudiante a escribir correctamente la palabra debajo del ratón correcto (Y o LL). Después, pida a los estudiantes que la lean todos juntos.
- Repita el proceso con el resto de las palabras. Pida a los estudiantes que escuchen con atención y guarden silencio mientras sus compañeros participan.
- Al finalizar, diga a los estudiantes que el Señor Ratón está muy agradecido con ellos por su ayuda.

MÁS AYUDA CON LOS SUFIJOS -OR/-ORA

¿Qué hago?

- Recorte las tarjetas de verbos y palabras con *-or* y *-ora* de la Página de actividades RM P1.2.
- Pida a los estudiantes que formen una fila frente a usted y entrégueles una tarjeta a cada uno.
- Dígales que no pueden leer la palabra hasta que usted les indique.
- Explíqueles que su tarjeta tiene un verbo o una palabra con *-or* o con *-ora* y ellos deberán buscar al compañero que tenga la tarjeta con una palabra de la misma familia de palabras que la suya.
- Proponga un ejemplo, diga: “Si yo tengo la tarjeta con la palabra *mezclador*, voy a identificar que mi palabra termina con *-or* y después voy a buscar a un compañero que tenga el verbo de la misma familia de palabras. En este caso sería *mezclar*.”
- Pida que lean su tarjeta en voz alta y comiencen la actividad. Permita que todos los estudiantes encuentren a al compañero que tiene el verbo o la palabra con *-or* o bien con *-ora*.
- Al finalizar, cada par leerá sus palabras en voz alta.

MÁS AYUDA CON PALABRAS QUE RIMAN

Animas rimas

- Recorte las palabras de la Página de actividades RM P1.3 y coloque una tarjeta en el escritorio de los estudiantes que considere que tienen una mayor capacidad lectora.

- Escriba las siguientes palabras en la pizarra:

1. araña	4. tías
2. color	5. vela
3. mesa	6. maíz
- Pida a los estudiantes que tienen una tarjeta que la tomen y formen una fila frente a sus compañeros. El resto de los estudiantes deberá permanecer en silencio y escuchando con atención.
- Diga: “En la pizarra están escritas seis palabras y sus compañeros tienen cinco palabras. Sus compañeros van a leer en voz alta sus tarjetas y entre todos van a encontrar la palabra de la pizarra con la que rima. Sobrará una palabra en la pizarra”.
- Pida al primer estudiante de la fila que lea en voz alta su palabra y pregunte: “¿La palabra rima con *gato*?”. Repita la pregunta con cada una de las palabras de la pizarra hasta que identifiquen la rima correcta.
- Cuando los estudiantes identifiquen la rima, ayúdelos a pegar la tarjeta frente a la palabra con la que rima.
- Repita el proceso con el resto de las palabras.
- Conceda un tiempo a los estudiantes para que junto con un compañero piensen en una oración en la que puedan utilizar las palabras que riman. Proponga ejemplos como:
 1. Una araña sube la montaña.
 2. El doctor tiene un color.
 3. La mesa huele a fresa.

MÁS AYUDA CON LAS PALABRAS CON EL SONIDO /K/ ESCRITO CON C Y Q

Conejos saltarines

- Dibuje en la pizarra una línea vertical que divida la pizarra en dos secciones. Escriba en el lado derecho la letra *q*, y en el lado izquierdo la letra *c*.
- Pida a los estudiantes que formen una fila frente a la línea dibujada en la pizarra y se imaginen que son conejitos que saltan.
- Explíqueles que usted va a leer en voz alta palabras con el sonido /k/. Los estudiantes deberán saltar al lado izquierdo si la palabra se escribe con *c* y al lado derecho si la palabra se escribe con *q*.
- Recuerde a los estudiantes que deben saltar como si fueran conejitos.

- Utilice la siguiente lista de palabras:

C	Q
Cuba	queso
café	mosquito
casa	paquete
cama	raqueta
computadora	mantequilla

MÁS AYUDA CON LEER Y ESCRIBIR PALABRAS CON EL SONIDO /S/ ESCRITO CON S, Z Y C

¿Con qué letra se escribe?

- Haga una copia de las tarjetas de letras de la Página de actividades RM P1.4 y recórtelas. Considere que en la actividad van a participar grupos compuestos por dos estudiantes, y cada grupo debe tener un juego de tarjetas.
- Pida a los estudiantes que formen grupos de dos participantes y distribuya las tarjetas de letras.
- Diga: “Les voy a leer unas palabras con el sonido /s/ y ustedes deben identificar si la palabra se escribe con s, c o z. En sus tarjetas tienen escritas estas letras. Después de que yo diga una palabra, deben decidir con su compañero cuál es la letra correcta y, cuando estén listos, levanten la tarjeta para que pueda verla”.
- Verifique que los estudiantes comprendieron la instrucción con el siguiente ejemplo: “Vamos a empezar. La primera palabra es *sol*: ¿Con qué letra se escribe *sol*?” (Los estudiantes deberán levantar la letra que consideren correcta. En este caso sería la tarjeta con la letra s).
- Repita el proceso con el resto de las palabras del siguiente cuadro:

S	Z	C
sol	feliz	cebolla
sonrisa	azúcar	cena
sorpresa	plaza	cocina

MÁS AYUDA CON LEER Y ESCRIBIR PALABRAS CON EL SONIDO /j/ ESCRITO CON G EN GE, GI

Toca la sílaba

- Escriba en la pizarra las sílabas *ge* y *gi*.
- Divida a los estudiantes en dos grupos y pida que formen una fila frente a la pizarra.
- Diga: “En la siguiente actividad voy a leer en voz alta una palabra con el sonido /j/ escrito con *ge* o *gi*. El primero de la fila que toque en la pizarra la sílaba correcta con la que se escribe consigue un punto para su equipo. Si su compañero no toca la sílaba correcta, ambos pasan al final de la fila para dar oportunidad a todos sus compañeros de participar”.
- Inicie la actividad y utilice la siguiente lista de palabras:

ge	gi
gemelos	colegio
gema	girasol
genio	página
gelatina	magia
gente	imagina

- En caso de que los estudiantes respondan incorrectamente, repita la palabra unos turnos después hasta que lo hagan correctamente.
- Si lo considera correcto, puede decir otras palabras con el sonido /j/ para ponerles una “trampa”, por ejemplo: *jirafa*, *México* o *tijeras*.

MÁS AYUDA CON ESCRIBIR PALABRAS CON EL SONIDO /j/ ESCRITO CON J Y CON X

Arriba-abajo

- Pida a los estudiantes que se pongan de pie y formen un círculo en el salón de clase.
- Diga: “Les voy a leer unas palabras con el sonido /j/ y ustedes deben identificar si la palabra se escribe con *j* o con *x*. Cuando la palabra se escriba con *j*, den un salto en su lugar; si la palabra se escribe con *x*, pónganse de cuclillas”.

- Después de cada palabra, pida a los estudiantes que regresen a su posición normal.
- Pida a los estudiantes que escuchen con mucha atención e inicie con la actividad con las palabras del siguiente cuadro:

J	X
vajilla	mexicana
joya	México
trabajo	

- Repita la palabra varias veces para que todos los estudiantes identifiquen la respuesta correcta.
- Identifique las palabras con las que los estudiantes tengan mayor dificultad y escríbalas en la pizarra. Anímelos a formar oraciones con ellas.

10

GRAMÁTICA

Sufijos *-ito/-ita*

ENFOQUE PRINCIPAL DE LA LECCIÓN

Destrezas fundamentales

Los estudiantes leerán, pronunciarán y escribirán palabras de una y dos sílabas.

✚ **TEKS 1.2.C.ii; TEKS 1.2.A.vii**

Gramática

Los estudiantes identificarán los sufijos *-ito/-ita*.

✚ **TEKS 1.3.C; TEKS 1.2.B.viii; TEKS 1.2.C.vii**

Ortografía

Los estudiantes realizarán un ejercicio de dictado y se enfocarán en los sufijos

✚ *-ito/-ita*. **TEKS 1.2.B.viii; TEKS 1.2.C.vii; TEKS 1.11.D.x**

Lectura

Los estudiantes leerán “Parque del Dominó” con propósito y comprensión, y

✚ responderán preguntas sobre detalles clave del capítulo. **TEKS 1.4; TEKS 1.7.C**

✚ Los estudiantes se centrarán en la narrativa en primera persona. **TEKS 1.10.E**

EVALUACIÓN FORMATIVA

Observación

Preguntas para comentar

✚ “Parque del Dominó” **TEKS 1.7.C; TEKS 1.10.E**

✚ **TEKS 1.2.C.ii** demuestre y aplique conocimiento ortográfico al escribir palabras con patrones comunes, tales como CV, VC, CCV, CVC, VCV, CVCV, CCVCV y CVCCV; **TEKS 1.2.A.vii** demuestre conciencia fonológica al manipular sílabas en las palabras; **TEKS 1.3.C** identifique el significado de las palabras con afijos, incluyendo -s, -es y -or; **TEKS 1.2.B.viii** demuestre y aplique conocimiento fonético al decodificar palabras con prefijos y sufijos comunes; **TEKS 1.2.C.vii** demuestre y aplique conocimiento ortográfico al escribir palabras con prefijos y sufijos comunes; **TEKS 1.11.D.x** edite borradores usando las convenciones comunes de la lengua española, incluyendo escritura correcta de las palabras con patrones ortográficos y reglas ortográficas apropiados para el nivel del grado escolar con la asistencia de un adulto; **TEKS 1.4** use la fluidez apropiada (velocidad, precisión y prosodia) cuando lee un texto al nivel de su grado escolar; **TEKS 1.7.C** use evidencia textual para apoyar una respuesta apropiada; **TEKS 1.10.E** escuche y experimente textos en primera y tercera persona.

VISTAZO A LA LECCIÓN

	Agrupación	Duración	Materiales
Destrezas fundamentales (5 min)			
A calentar motores: – Cadenas de palabras (Fonética)	Grupos pequeños	5 min	<input type="checkbox"/> Tarjetas grandes de sílabas para <i>pi, do, ma, to, no, mo</i>
Gramática (10 min)			
Identificar los sufijos <i>-ito/-ita</i>	Toda la clase	10 min	<input type="checkbox"/> Componente digital 10.1
Ortografía (10 min)			
Dictado día 1 (Fonética)	Toda la clase/ Individual	10 min	<input type="checkbox"/> Para cada estudiante: cuaderno de dictado, lápiz y lápiz de distinto color <input type="checkbox"/> Componente digital 1.3
Lectura (15 min)			
Presentar el capítulo “Parque del Dominó”	Toda la clase	5 min	<input type="checkbox"/> Libro de lectura <i>Todo en familia</i> <input type="checkbox"/> Componente digital 10.2
Leer “Parque del Dominó”	Toda la clase/ Individual	10 min	<input type="checkbox"/> Componente digital 10.3 <input type="checkbox"/> Página de actividades 10.1

PREPARACIÓN PREVIA

Destrezas fundamentales

- Prepare las Tarjetas grandes de sílabas para *pi, do, ma, to, no, mo*.
- Para la actividad, cada grupo de estudiantes deberá tener una hoja de papel en blanco.

Gramática

- Prepare el Componente digital 10.1 para proyectarlo con toda la clase.

Ortografía

- Verifique que los estudiantes tengan a la mano su cuaderno de dictado, un lápiz y un lápiz de distinto color.
- Prepare el Componente digital 1.3 con ejemplos de “Marcas de corrección” para presentarlos ante todo el grupo.

Lectura

- Prepare el Componente digital 10.2 con la palabra común para proyectarlo a toda la clase.
- Lea previamente el capítulo “Parque del Dominó” para planear la lectura de este día. Puede tener lista también la versión digital.
- Tenga a la mano el Registro de observación de Preguntas para comentar que se encuentra en los Recursos para el maestro para registrar las calificaciones de la evaluación del grupo. Anote los resultados obtenidos durante el número de sesiones necesarias para obtener la evaluación de todos los estudiantes.
- Prepare la Página de actividades 10.1.

Recursos adicionales

- Vea las actividades en Apoyo adicional al final de la lección para más ayuda con los sufijos *-ito/-ita*.

Lección 10: Gramática: Sufijos *-ito/-ita*

Destrezas fundamentales



Enfoque principal: Los estudiantes leerán, pronunciarán y escribirán palabras de una y dos sílabas. **TEKS 1.2.C.ii; TEKS 1.2.A.vii**

A CALENTAR MOTORES (5 MIN)

Cadenas de palabras

- Organice a los estudiantes en grupos pequeños de tres o cuatro integrantes y prepárese para usar las Tarjetas grandes de sílabas que preparó previamente para *pi*, *do*, *ma*, *to*, *no*, *mo*.
- Explique a los estudiantes que el día de hoy van a crear palabras de dos o tres sílabas.
- Reparta entre los estudiantes las tarjetas para *to*, *ma*, *no*, *mo* y muéstreles las sílabas *pi* y *do*.
- Explique que combinarán las sílabas para formar palabras.
- Con las tarjetas para *pi* y *do* forme la palabra *pido*.
- Diga a los grupos que vean sus tarjetas y formen una nueva palabra usando las sílabas de la palabra *pido*, por ejemplo: *todo*.
- Pida a los estudiantes que digan la nueva palabra: *todo*
- Quite la tarjeta para la sílaba *pi* y añada la que es para la sílaba *to*. Diga: "Si decía *pido*, ¿qué dice ahora?"
- Pregunte a los estudiantes si quitó la primera sílaba, la segunda o la última de la palabra *pido* para formar la palabra *todo*.
- Siga los mismos pasos con las demás sílabas para formar palabras nuevas:

pido > todo > tomo > mono > mano
- Por último, solicite a cada grupo de estudiantes que un integrante del equipo pase a escribir alguna de las palabras en la pizarra.

Tarjetas grandes de sílabas



TEKS 1.2.C.ii demuestre y aplique conocimiento ortográfico al escribir palabras con patrones comunes, tales como CV, VC, CCV, CVC, VCV, CVCV, CCVCV y CVCCV; **TEKS 1.2.A.vii** demuestre conciencia fonológica al manipular sílabas en las palabras.

Lección 10: Gramática: Sufijos *-ito/-ita*

Gramática



Enfoque principal: Los estudiantes identificarán los sufijos *-ito/-ita*.

 **TEKS 1.3.C; TEKS 1.2.B.viii; TEKS 1.2.C.vii**

IDENTIFICAR LOS SUFIJOS *-ITO/-ITA* (10 MIN)



Escuchar con atención

- Explique a los estudiantes que hoy conocerán los sufijos *-ito/-ita*.
- Explique que los sufijos *-ita/-ito* forman sustantivos y adjetivos con valor diminutivo, es decir, que son más pequeños; también se usan para hablarle con afecto a las personas queridas (*niñita*), o bien, para expresarse cariñosamente sobre las cosas (*camita*).
- Presente el Componente digital 10.1 y lea en voz alta las palabras, dando mayor entonación a los sufijos *-ito/-ita*.

➤ Componente digital 10.1

- mesa → mesita
- carro → carrito
- Enseguida pida a los estudiantes que se pongan de pie y que caminen despacio en círculo.
- Mientras van caminando, explique que leerá algunas palabras de “Parque del Dominó”, pida que escuchen con atención y cuando oigan palabras con *-ito/-ita -itas* deberán agacharse haciéndose pequeños, luego deberán volver a levantarse y caminar normalmente.
- Realice la lectura dando mayor entonación a los sufijos para ayudarlos a identificar el momento en el que tienen que agacharse.

solito poquito niñitas suavcita tacitas camita

- Pida a dos voluntarios que escriban las palabras que aparecen en el Componente digital 10.1 en la pizarra y luego que otros compañeros encierren en un círculo los sufijos *-ita/-ito*.

 **TEKS 1.3.C** identifique el significado de las palabras con afijos, incluyendo *-s*, *-es* y *-or*; **TEKS 1.2.B.viii** demuestre y aplique conocimiento fonético al decodificar palabras con prefijos y sufijos comunes; **TEKS 1.2.C.vii** demuestre y aplique conocimiento ortográfico al escribir palabras con prefijos y sufijos comunes.



Verificar la comprensión

Observe al grupo mientras caminan en círculo y monitoree el progreso de los estudiantes en el momento en el que menciona los sufijos *-ito/-ita*, *-itas*.



Conexión bilingüe: Explique a los estudiantes que mientras en español los sufijos más comunes para los diminutivos son *-ito*, *-ita*, en inglés los diminutivos se forman comúnmente con el prefijo *mini-* o con sufijos como *-let* e *-y*.

Español	Inglés
carrito	<i>minicar</i>
gotita	droplet
cerdito	piggy

Extensión

En español, la palabra *palomita*, por ejemplo, se refiere no solo a una paloma pequeña, sino a las palomitas de maíz (*popcorn*). Es decir, el sufijo *-ita* no solo se relaciona con el tamaño pequeño sino que pasa a formar parte de su significado, es decir, se lexicaliza.



Nota cultural

En Cuba es común que se utilicen diminutivos como *saltico* y *ratico*. Se forman con *-ico/-ica* si la última sílaba de la palabra comienza con *t*, como *salto* y *rato*.

Lección 10: Gramática: Sufijos *-ito/-ita*

Ortografía



Enfoque principal: Los estudiantes realizarán un ejercicio de dictado y se enfocarán en los sufijos *-ito/-ita*. **TEKS 1.2.B.viii; TEKS 1.2.C.vii; TEKS 1.11.D.x**

TEKS 1.2.B.viii demuestre y aplique conocimiento fonético al decodificar palabras con prefijos y sufijos comunes;
TEKS 1.2.C.vii demuestre y aplique conocimiento ortográfico al escribir palabras con prefijos y sufijos comunes;
TEKS 1.11.D.x edite borradores usando las convenciones comunes de la lengua española, incluyendo escritura correcta de las palabras con patrones ortográficos y reglas ortográficas apropiados para el nivel del grado escolar con la asistencia de un adulto.

Revisar el dictado

- Pida a los estudiantes que cambien su lápiz por un lápiz de color.
- Escriba en la pizarra la fecha, el título y la oración del dictado.
- Pida a los estudiantes que busquen y señalen con un círculo las palabras con los sufijos *-ito*, *-ita* en la oración. Luego, pídale que pronuncien la palabra (*camita*) en voz alta.
- Todos juntos corregirán su trabajo usando las marcas de corrección.

➤ Componente digital 1.3

- Pídale que compartan con un compañero algo que hayan hecho bien y cuál es el objetivo que quieren conseguir en su próximo dictado.
- Escriba en la pizarra las siguientes oraciones para ayudar a facilitar esta conversación:
- “Una cosa que logré fue _____”. “En el próximo dictado puedo mejorar en _____”.
- Al terminar indique que deben guardar todos los materiales que usaron.

Desafío

Diga a los estudiantes las palabras *caja* y *oso*, y pídale que con un compañero formen los diminutivos de estas palabras. Luego, pida voluntarios que digan sus palabras en voz alta. Cada vez que digan una palabra en diminutivo, el resto del grupo deberá poner la palma de su mano sobre su cabeza haciéndose pequeños.

Lección 10: Gramática: Sufijos *-ito/-ita*

Lectura



Enfoque principal

Los estudiantes leerán “Parque del Dominó” con propósito y comprensión, y

➤ responderán preguntas sobre detalles clave del capítulo. **TEKS 1.4; TEKS 1.7.C**

➤ Los estudiantes se centrarán en la narrativa en primera persona. **TEKS 1.10.E**

PRESENTAR EL CAPÍTULO “PARQUE DEL DOMINÓ” (5 MIN)



Cuidar los libros

- Pida a los estudiantes que saquen su Libro de lectura *Todo en familia*. Puede mostrar la versión digital.
- Explique a los estudiantes que leerán el capítulo “Parque del Dominó”.

Libro de lectura



➤ **TEKS 1.4** use la fluidez apropiada (velocidad, precisión y prosodia) cuando lee un texto al nivel de su grado escolar; **TEKS 1.7.C** use evidencia textual para apoyar una respuesta apropiada; **TEKS 1.10.E** escuche y experimente textos en primera y tercera persona.



Nota cultural

Aunque se sabe que el dominó proviene de la antigua China, en Europa se hizo conocido por primera vez en Italia. Se cree que el nombre “dominó” se deriva del parecido de las fichas con una especie de disfraz que se usaba en el carnaval de Venecia y que estaba formado por una túnica con capucha negra y una máscara blanca.

- Pídeles que abran su libro en el capítulo “Parque del Dominó”.
- Muestre la versión digital.
- Invítelos a establecer un propósito para la lectura del capítulo. Hágales preguntas para ayudarlos a elegir: “¿Quieren saber más sobre Sofí y su familia? ¿Quieren saber cómo es el Parque del Dominó?”.
- Invítelos a observar las ilustraciones. Pídeles que digan lo que creen que aprenderán del capítulo.
- Mencione que, para comenzar con la lectura, conocerán la palabra común y el vocabulario nuevo.

Palabra común: *hacía*

El capítulo “Parque del Dominó” del libro *Todo en familia* incluye la siguiente palabra común que los estudiantes pueden identificar y practicar mientras leen.

Palabra común	Página del libro
hacía	52

- Muestre el Componente digital 10.2 con la palabra común.
- Señale la palabra *hacía*.
- Demuestre cómo se pronuncia la palabra *hacía* e invite a varios estudiantes a pronunciarla en voz alta.
- Proporcione algunos ejemplos del Libro de lectura con oraciones sencillas que contengan la palabra común, por ejemplo, “Hacía tiempo”.
- Si el tiempo lo permite, invite a los estudiantes a tomar turnos con un compañero para decir oraciones que contengan la palabra *hacía*, mientras usted camina por el salón de clase escuchando y ayudando a los estudiantes según sea necesario.
- Puede escribir la palabra común en una tarjeta y añadirla al muro de palabras comunes.

➤ Componente digital 10.2

hacía

Vistazo previo al vocabulario esencial

- Antes de leer el capítulo de hoy, repase el siguiente vocabulario con los estudiantes. Puede escribir las palabras en la pizarra o en una cartulina para que los estudiantes las lean. Luego explique su significado y proporcione un ejemplo de las palabras en una oración.

animar, v. decidir hacer algo o darle ánimos a alguien

Ejemplo: Tía Celeste me anima con una idea.

bostezar, v. inspiración y espiración lenta por la boca, por estar aburrido o tener sueño

Ejemplo: Hablo un ratito con tío Ale, hasta que comienzo a bostezar.

ficha, s. piezas pequeñas y delgadas, que se usan en algunos juegos como el dominó

Ejemplo: Cada persona tiene una hilera de fichas enfrente.

mural, s. pintura, dibujo o decoración que se hace sobre un muro

Ejemplo: En el parque hay murales de muchos colores.

ratito, s. diminutivo de rato, momento corto

Ejemplo: Sofi y Mami platicaron un ratito.

saltito, s. diminutivo de brinco o salto

Ejemplo: Sofí y su tía dan saltitos en el parque.

solito, s. diminutivo de solo, que es único o no tiene compañía

Ejemplo: Papi se queda solito en el restaurante.

suavecita, s. diminutivo de suave, liso y blando

Ejemplo: La tía de Sofi tiene una voz suavecita.

Tabla de vocabulario para “Parque del Dominó”			
Tipo de vocabulario	Palabras específicas del tema	Palabras académicas generales	Palabras de uso diario
Vocabulario esencial	ficha ratico saltico solito suavecita	bostezar murales	
Palabras de vocabulario esencial con varios significados		animar	
Expresiones y frases	dejarlo solito ha oscurecido mi cielo		

LEER “PARQUE DEL DOMINÓ” (10 MIN)

- Presente a los estudiantes el Componente digital 10.3 con la imagen del Parque Máximo Gómez o Parque del Dominó. Mencione que se encuentra en la Pequeña Habana, en Miami, y es muy popular porque ahí la gente se reúne a jugar dominó. Pregunte también si conocen ese juego o si en su familia lo han jugado.

➤ Componente digital 10.3

- Comience a leer “Parque del Dominó” en voz alta. Lea una oración y pida que la repitan después de usted, procurando usar el mismo ritmo y entonación para lograr una lectura en eco de la primera página del capítulo.
- Al terminar la primera página continúe usted leyendo el resto del capítulo en voz alta, al finalizar la lectura repita la lectura en eco con la última página del capítulo.
- Después, comente las siguientes preguntas con la clase y pregunte en qué página encontraron la respuesta.

Preguntas para comentar sobre “Parque del Dominó”

1. **Literal.** ¿Cómo se llama la calle por donde caminan Sofi, su mami y sus tías? (*Calle Ocho*) ¿En qué página encontraron la respuesta? (*página 50*)
2. **Para inferir.** ¿Por qué Sofi no quiere dejar solito a Papi? (*Acepte respuestas razonables que se apoyen en la información del texto, por ejemplo: porque lo va a extrañar, o para ayudarlo con el restaurante*). ¿En qué página encontraron la respuesta? (*página 50*)

Apoyo a la enseñanza

Si durante la lectura en eco nota que hay estudiantes que están listos para leer en voz alta delante del grupo, pida a un voluntario que continúe con la lectura. Mientras el voluntario lee, anime a otro estudiante a unirse a la lectura. Después, invite a otros dos y así sucesivamente hasta que se logre una lectura grupal.

3. **Literal.** ¿Qué hacen Sofi, Mami y sus tías en el camino de fichas gigantes? (Se ponen a dar salticos). ¿En qué página encontraron la respuesta? (página 52)
4. **Evaluativa.** ¿Por qué crees que Sofi piensa pedirle al tío Ale que le enseñe a jugar dominó?" (Acepte respuestas razonables que se apoyen en la información del texto, por ejemplo: porque él sabe jugar muy bien). ¿En qué página encontraron la respuesta? (página 54)
5. **Para inferir.** ¿Por qué crees que sonrío el tío Ale al ver a Sofi, Mami y las tías? (Acepte respuestas razonables que se apoyen en la información del texto, por ejemplo: porque le da gusto verlas). ¿En qué página encontraron la respuesta? (página 56)



Observación: Preguntas para comentar

Pida a algunos estudiantes que respondan las preguntas. Asegúrese de monitorear el progreso de los estudiantes cada semana y haga anotaciones de su desempeño en el Registro de observación de preguntas para comentar. Marque si la pregunta respondida es literal, para inferir o evaluativa.

- Al finalizar la lectura, explique a los estudiantes que cuando uno de los personajes principales es quien habla de sí mismo o narra lo que le está pasando o cómo se siente, se dice que la narrativa está en primera persona, y si es un observador externo que habla de los personajes de la historia pero no forma parte de ella, es decir, no es un personaje, se dice que está narrado en tercera persona.
- Por último, distribuya la Página de actividades 10.1 y pregunte a los estudiantes quién está contando la historia en el capítulo que acaban de leer, guíelos para responder que es la misma Sofí quien narra su visita al Parque del Dominó. Pida que marquen la respuesta en la página de actividades y dibujen al personaje.



Verificar la comprensión

Observe el desempeño de los estudiantes al participar en la pregunta para reconocer quién cuenta la historia. Determine si lograron identificar que la narrativa la hace el personaje de Sofi (en primera persona).

Desafío

Pida a los estudiantes que comenten con un compañero lo que les gusta hacer cuando van al parque. Enseguida pida a un voluntario que comparta lo que le gusta hacer con toda la clase. Ayúdelo a narrar en primera persona. Luego dibuje en la pizarra a una niña y pida a otro voluntario que cuente una historia sobre lo que le gusta hacer a esa niña en el parque. Ayúdelo a narrar en tercera persona.

Página de actividades 10.1



Lección 10: Gramática: Sufijos *-ito/-ita*

Apoyo adicional

MÁS AYUDA CON LOS SUFIJOS *-ITO/-ITA*

Palabras con *-s, -ito, -ita*

- Explique a los estudiantes que escribirán y completarán palabras que tengan sílabas con *-s, -ito* o *-ita*.
- A continuación, distribuya la Página de actividades RM 10.1 y asegúrese de que cada estudiante tenga un lápiz.
- Lea las instrucciones y pida a un estudiante que explique lo que tienen que hacer usando sus propias palabras.

MÁS AYUDA CON LOS SUFIJOS *-ITO/-ITA*

Formando pares

- Organice a los estudiantes en grupos pequeños.
- Recorte previamente y luego distribuya las cartitas de la Página de actividades RM 10.2 para cada grupo.
- Indique que en esta actividad formarán pares de palabras, y una de las palabras debe llevar los sufijos *-ito, -ita*.
- Al terminar de distribuir las palabras, pida que las acomoden de tal forma que puedan verlas todas.
- Pida a un voluntario que comparta un ejemplo con una palabra con sufijo que ya tenga localizada.
- Dé tiempo suficiente para que formen los pares de palabras.
- Enseguida, solicite que compartan los pares que encontraron.
- Anímelos a decir otras palabras que conozcan con sufijos *-ito, -ita*.

CÓDIGO BÁSICO

Palabras con *h* muda

ENFOQUE PRINCIPAL DE LA LECCIÓN

Destrezas fundamentales

Los estudiantes leerán y escribirán palabras con *h* muda. **TEKS 1.2.B.iii; TEKS 1.2.C.iii**

Ortografía

Los estudiantes realizarán un ejercicio de dictado y se enfocarán en palabras

con *h* muda. **TEKS 1.2.B.iii; TEKS 1.2.C.iii; TEKS 1.11.D.x**

Gramática

Los estudiantes repasarán cómo formar sustantivos en plural.

TEKS 1.3.C; TEKS 1.11.D.iii

Lectura

Los estudiantes leerán “Sábado en casa” con propósito y comprensión, y responderán preguntas sobre detalles clave del capítulo.

TEKS 1.6.D; TEKS 1.6.E; TEKS 1.7.C

EVALUACIÓN FORMATIVA

Observación

Preguntas para comentar

“Sábado en casa”

TEKS 1.6.D; TEKS 1.6.E; TEKS 1.7.C

TEKS 1.2.B.iii demuestre y aplique conocimiento fonético al decodificar palabras con la letra “h” que es silenciosa y palabras que usan las sílabas “que”, “qui”, “gue”, “gui”, “güe” y “güi”; **TEKS 1.2.C.iii** demuestre y aplique el conocimiento ortográfico al escribir palabras con “h” silenciosa; dígrafos consonánticos, tales como “ch”, “rr” y “ll”, y sílabas trabadas, tales como “bla”, “bra”, “gla” y “gra”; **TEKS 1.11.D.x** edite borradores usando las convenciones comunes de la lengua española, incluyendo escritura correcta de las palabras con patrones ortográficos y reglas ortográficas apropiados para el nivel del grado escolar con la asistencia de un adulto; **TEKS 1.3.C** identifique el significado de las palabras con afixos, incluyendo -s, -es y -or; **TEKS 1.11.D.iii** edite borradores usando las convenciones comunes de la lengua española, incluyendo sustantivos singulares, plurales, comunes y propios, incluyendo los artículos específicos de acuerdo al género; **TEKS 1.6.D** cree imágenes mentales para profundizar la comprensión con la asistencia de un adulto; **TEKS 1.6.E** haga conexiones relacionadas con experiencias personales, ideas de otros textos y la sociedad con la asistencia de un adulto; **TEKS 1.7.C** use evidencia textual para apoyar una respuesta apropiada.

VISTAZO A LA LECCIÓN

	Agrupación	Duración	Materiales
Destrezas fundamentales (10 min)			
A calentar motores: – Palabras con <i>h</i> muda	Toda la clase	10 min	<input type="checkbox"/> Página de actividades 11.1
Ortografía (10 min)			
Dictado día 2 (Fonética)	Toda la clase/ Individual	10 min	<input type="checkbox"/> Para cada estudiante: cuaderno de dictado, lápiz y lápiz de distinto color <input type="checkbox"/> Componente digital 1.3
Gramática (5 min)			
Formar sustantivos en plural	Toda la clase	5 min	<input type="checkbox"/> Página de actividades 11.2
Lectura (15 min)			
Presentar el capítulo “Sábado en casa”	Toda la clase	5 min	<input type="checkbox"/> Libro de lectura <i>Todo en familia</i>
Leer “Sábado en casa”	Toda la clase/ Grupos pequeños	10 min	<input type="checkbox"/> Libro de lectura <i>Todo en familia</i> <input type="checkbox"/> Página de actividades 11.3
Material para llevar a casa			
Capítulo para llevar a casa: “Sábado en casa”			<input type="checkbox"/> Página de actividades 11.4

PREPARACIÓN PREVIA

Destrezas fundamentales

- Para la actividad A calentar motores, Palabras con *h* muda, prepare la Página de actividades 11.1.

Ortografía

- Verifique que los estudiantes tengan a la mano su cuaderno de dictado, un lápiz y un lápiz de distinto color.
- Prepare el Componente digital 1.3 con ejemplos de “Marcas de corrección” para presentarlos ante todo el grupo.

Gramática

Para la actividad Formar sustantivos en plural prepare la Página de actividades 11.2.

Lectura

- Lea con anticipación el capítulo “Sábado en casa” para planear la lectura de este día.
- Verifique que los estudiantes tengan listo el Libro de lectura *Todo en familia* para la lectura.
- Prepare la Página de actividades 11.3 para distribuirla entre los estudiantes.
- Tenga a la mano el Registro de observación de Preguntas para comentar que se encuentra en los Recursos para el maestro para registrar las calificaciones de la evaluación del grupo. Anote los resultados obtenidos durante el número de sesiones necesarias para obtener la evaluación de todos los estudiantes.

Recursos adicionales

Vea las actividades en Apoyo adicional al final de la lección para más ayuda con palabras con la *h* muda y la comprensión de la lectura.

Lección 11: Código básico: Palabras con *h* muda

Destrezas fundamentales



Enfoque principal: Los estudiantes leerán y escribirán palabras con *h* muda.

TEKS 1.2.B.iii; TEKS 1.2.C.iii

A CALENTAR MOTORES (10 MIN)

Palabras con *h* muda

- Explique a los estudiantes que revisarán palabras con *h* muda. Pregúnteles qué es lo que saben acerca de la *h* en español y comente con ellos que en español la *h* no tiene sonido.
- Escriba en la pizarra las siguientes palabras: *hija*, *hora*.
- Lea las palabras en voz alta y pida a los estudiantes que las repitan.
- Hágalos notar que la *h* no representa ningún sonido en estas palabras, pero que aunque no tenga sonido es importante escribir las palabras correctamente (con la *h*).
- Distribuya la Página de actividades 11.1 y pida que se preparen para responder.
- Una vez que respondan la Página de actividades, entre todos pronuncien cada palabra en voz alta.
- Recoja la Página de actividades y revise las respuestas de los estudiantes.

Extensión

Las palabras *jalar* y *halar* a menudo se usan como sinónimos y, en algunas regiones de habla hispana, es común pronunciar *jalar* (con /j/) aun cuando se escribe *halar* (con *h*).

Página de actividades 11.1



Desafío

Pida a los estudiantes que pronuncien las palabras *hamburguesa* y *helicóptero*. Para recordar la ausencia del sonido en la pronunciación, puede pedirles que pongan su dedo índice sobre sus labios antes de pronunciarlas para recordar que la *h* es muda.

TEKS 1.2.B.iii demuestre y aplique conocimiento fonético al decodificar palabras con la letra "h" que es silenciosa y palabras que usan las sílabas "que", "qui", "gue", "gui", "güe" y "güi"; **TEKS 1.2.C.iii** demuestre y aplique el conocimiento ortográfico al escribir palabras con "h" silenciosa; dígrafos consonánticos, tales como "ch", "rr" y "ll", y sílabas trabadas, tales como "bla", "bra", "gla" y "gra".

Lección 11: Código básico: Palabras con *h* muda

Ortografía



Enfoque principal: Los estudiantes realizarán un ejercicio de dictado y se

enfocarán en palabras con *h* muda. **TEKS 1.2.B.iii; TEKS 1.2.C.iii; TEKS 1.11.D.x**

LECTURA DÍA 2 (10 MIN)



Manejar los útiles escolares



Dictado

Presentar el dictado

- Recuerde a los estudiantes que ayer leyeron y escribieron una oración en el dictado con el título “En casa”.
- Dígales que en esta oración se enfocaron en el sufijo *-ita* y que ahora se enfocarán en palabras con *h* muda.
- Lea el dictado a un ritmo y expresión normal mientras los estudiantes escuchan.

En casa

Sofi se va a la camita ahora.

Repetir el dictado

- Lea de nuevo el título del dictado y pídale que lo repitan.
- Lea el dictado otra vez, agrupando las palabras, y pídale que las repitan.
- Si lo considera necesario, cuente con los estudiantes las palabras que hay en la oración (7).

TEKS 1.2.B.iii demuestre y aplique conocimiento fonético al decodificar palabras con la letra “h” que es silenciosa y palabras que usan las sílabas “que”, “qui”, “gue”, “gui”, “güe” y “güi”; **TEKS 1.2.C.iii** demuestre y aplique el conocimiento ortográfico al escribir palabras con “h” silenciosa; dígrafos consonánticos, tales como “ch”, “rr” y “ll”, y sílabas trabadas, tales como “bla”, “bra”, “gla” y “gra”; **TEKS 1.11.D.x** edite borradores usando las convenciones comunes de la lengua española, incluyendo escritura correcta de las palabras con patrones ortográficos y reglas ortográficas apropiados para el nivel del grado escolar con la asistencia de un adulto.

Dictar la oración

- Los estudiantes abrirán su cuaderno de dictado y tendrán un lápiz listo para empezar a escribir.
- Para comenzar el dictado, lea el título en partes. Los estudiantes escucharán y escribirán.
- Lea la oración en partes. Los estudiantes escucharán y escribirán.
- Para comenzar, diga la primera palabra de la oración (*Sofi*).
- Para terminar, diga la última palabra de la oración (*ahora*). Dicte la puntuación.
- Repita el mismo proceso para el resto del dictado y supervise el ejercicio.
- Al terminar de escribir la oración, léanla juntos en voz alta y dé a los estudiantes la oportunidad para que hagan los cambios necesarios.

Revisar el dictado

- Pida a los estudiantes que cambien su lápiz por un lápiz de color.
- Escriba en la pizarra la fecha, el título y la oración del dictado.
- Pida a los estudiantes que encierren en un círculo la palabra con *h* muda (*ahora*). Luego, pídale que la repitan en voz alta después de usted.
- Todos juntos corregirán su trabajo usando las marcas de corrección.

➤ Componente digital 1.3

- Pídeles que compartan con un compañero algo que hayan hecho bien y cuál es el objetivo que quieren conseguir en su próximo dictado.
- Escriba en la pizarra las siguientes oraciones para ayudar a facilitar esta conversación:
- “Una cosa que logré fue _____”. “En el próximo dictado puedo mejorar en _____”.
- Al terminar indique que deben guardar todos los materiales que usaron.

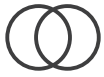

Conexión bilingüe: En inglés no es común que la *h* sea muda. Hay palabras que al pronunciarlas en inglés emiten un sonido suave. Por ejemplo las palabras *hotel* y *hospital*. Se puede llevar la mano a la boca para sentir el soplo que provoca la *h*. En español la *h* no debe sonar. Pronuncie las palabras en español y pida a toda la clase que escuchen con atención y las pronuncien después de usted para que noten la diferencia.

Inglés (not silent)	Español (muda)
hotel	hotel
hospital	hospital

Lección 11: Código básico: Palabras con *h* muda

Gramática



Enfoque principal: Los estudiantes repasarán cómo formar sustantivos en plural.

 **TEKS 1.3.C; TEKS 1.11.D.iii**

FORMAR SUSTANTIVOS EN PLURAL (5 MIN)

- Explique a los estudiantes que practicarán cómo formar sustantivos en plural.
- Diga: “Recuerden que un sustantivo nombra objetos, lugares, animales o personas y pueden ser plurales o singulares. Cuando el sustantivo está en plural, agregamos al final *-s* o *-es*. Por ejemplo, si digo *gato* ¿está en singular o plural? (*singular*). Y si queremos decir que son varios, ¿qué hacemos?”. (*Agregamos una -s al final para decir gatos*).
- A continuación distribuya la Página de actividades 11.2 y lea la instrucción en voz alta.
- Lea también cada sustantivo en singular de la página de actividades en voz alta:

taza

mesa

árbol

ficha

 **TEKS 1.3.C** identifique el significado de las palabras con aijos, incluyendo *-s*, *-es* y *-or*; **TEKS 1.11.D.iii** edite borradores usando las convenciones comunes de la lengua española, incluyendo sustantivos singulares, plurales, comunes y propios, incluyendo los artículos específicos de acuerdo al género.



- Diga a los estudiantes que resuelvan la actividad de manera individual, completando las palabras en singular y también en plural, con -s o -es.
- Al terminar, pida voluntarios que digan las palabras en plural en voz alta, confirmando si agregaron -s o -es. Después, diga a todo el grupo que repita cada palabra, haciendo los ajustes necesarios en caso de que haya errores:

taza - tazas
mesa - mesas
árbol - árboles
ficha - fichas



Verificar la comprensión

Cuando los voluntarios digan si usaron -s o -es, pida al resto de la clase que levanten el pulgar si respondieron lo mismo que sus compañeros. Recoja la Página de actividades 11.2 y verifique que los estudiantes completaron correctamente las palabras para formar plurales.

Lección 11: Palabras con *h* muda

Lectura



Enfoque principal: Los estudiantes leerán “Sábado en casa” con propósito y comprensión, y responderán preguntas sobre detalles clave del capítulo.

 **TEKS 1.6.D; TEKS 1.6.E; TEKS 1.7.C**

PRESENTAR EL CAPÍTULO “SÁBADO EN CASA” (5 MIN)



Cuidar los libros

- Pida a los estudiantes que saquen su Libro de lectura *Todo en familia*. (También puede mostrarles la versión digital.)
- Explique que hoy leerán el capítulo “Sábado en casa”.

 **TEKS 1.6.D** cree imágenes mentales para profundizar la comprensión con la asistencia de un adulto; **TEKS 1.6.E** haga conexiones relacionadas con experiencias personales, ideas de otros textos y la sociedad con la asistencia de un adulto; **TEKS 1.7.C** use evidencia textual para apoyar una respuesta apropiada.



- Pídeles que saquen su Libro de lectura *Todo en familia* y lo abran en el capítulo “Sábado en casa”. Puede proyectar la versión digital.
- Invítelos a establecer un propósito para la lectura del capítulo. Hágales preguntas para ayudarlos a elegir: “¿Quieren saber más sobre Sofi y su familia?”, “¿Quieren saber qué hace ella en casa los sábados?”.
- Lea en voz alta el título “Sábado en casa” y luego pida al grupo que todos juntos lean el título.
- Pídeles que describan sobre qué piensan que se trata el capítulo al conocer el título y ver la ilustración de la página siguiente. Solicite al menos tres voluntarios para que comenten.
- Invítelos a observar el resto de las ilustraciones y a que lean los subtítulos. Pídeles que digan lo que creen que aprenderán en este capítulo.
- Mencione que para comenzar con la lectura, antes conocerán nuevo vocabulario.

Vistazo previo al vocabulario esencial

- Antes de leer el capítulo de hoy, repase el siguiente vocabulario con los estudiantes. Puede escribir las palabras en la pizarra o en una cartulina para que los estudiantes las lean. Luego explique su significado y proporcione un ejemplo de las palabras en una oración.

celebrar, v. hacer una fiesta o evento para festejar algo

Ejemplo: Celebraremos el cumpleaños de la tía Celeste en la playa.

hondo, adj. profundo

Ejemplo: En el plato hondo, Papi bate el huevo.

horas, s. medidas de tiempo que equivalen a 60 minutos

Ejemplo: El papá de Sofi trabaja muchas horas.

insistir, v. repetir algo varias veces, mantener el mismo comportamiento

Ejemplo: Yo insisto en ayudar a Mami.

Tabla de vocabulario para “Sábado en casa”

Tipo de vocabulario	Palabras específicas del tema	Palabras académicas generales	Palabras de uso diario
Vocabulario esencial	celebrar	hondo insistir	horas
Palabras de vocabulario esencial con varios significados			
Expresiones y frases	con ganas un pasito para acá, dos pasitos para allá		

LEER “SÁBADO EN CASA” (10 MIN)

- Para leer el capítulo “Sábado en casa” explique a los estudiantes que usted va a leer en voz alta la primera página del capítulo y que ellos leerán la segunda página con usted en coro.
- Continúe usted con la lectura de la página 62 en voz alta. Pida a los estudiantes que lean la última página del capítulo en coro con usted o que unos estudiantes voluntarios hagan la lectura en voz alta.



Trabajar en grupos pequeños

- Al terminar de leer el capítulo organice a los estudiantes en grupos pequeños.
- Pídales que cierren los ojos y recuerden cómo celebran los cumpleaños en su familia. Dígales que sientan los olores, huelan la comida, oigan la música y las conversaciones, o vean en su mente a los invitados. Pregúnteles si en su casa hacen una fiesta con canciones y baile o si compran un pastel y apagan las velas. También puede pedirles que imaginen que pasan un día en la playa celebrando un cumpleaños. Pida que conversen con su grupo sobre lo que recordaron y luego dé la palabra a algunos estudiantes para que compartan sus respuestas.
- Enseguida, haga las siguientes preguntas en voz alta, pida que vayan identificando sus respuestas en el capítulo y que comenten si han tenido experiencias parecidas. No olvide preguntar en qué página encontraron la respuesta.

Apoyo a la enseñanza

Pida a los estudiantes que con el compañero de al lado recuerden las palabras con *h* que aparecen en la lectura.

Dígales que pueden apoyarse con mímica, por ejemplo, para *hora* podrían señalar su muñeca con el dedo. Pida voluntarios que representen las palabras y otros que las escriban en la pizarra.

Preguntas para comentar sobre “Sábado en casa”

1. **Literal.** ¿Quién bajó a la cocina mientras Mami y Papi estaban hablando? (Sofi) En qué página encontraron la respuesta? (página 58)
2. **Literal.** ¿Dónde piensan celebrar el cumpleaños de la tía Celeste? (en la playa) ¿En qué página encontraron la respuesta? (página 60)
3. **Para inferir.** ¿Por qué Sofi observa cómo prepara Papi el revoltillo para el desayuno? (Acepte respuestas razonables que se apoyen en la información del texto, por ejemplo: porque le gusta ver cómo cocina su papá o porque quiere aprender). ¿En qué página encontraron la respuesta? (página 62)
4. **Para inferir.** ¿Por qué el papá de Sofi echa varios huevos en un plato hondo para preparar el revoltillo? (Acepte respuestas razonables que se apoyen en la información del texto, por ejemplo: para que no se derramen, o porque prepara suficiente revoltillo para desayunar los tres juntos). ¿En qué página encontraron la respuesta? (página 62)
5. **Literal.** ¿Qué hacen Sofi y su Mami mientras limpian y barren? (Mueven los pies al ritmo de la música). ¿En qué página encontraron la respuesta? (página 64)
6. **Evaluativa.** ¿Por qué piensan que eligieron la playa para celebrar el cumpleaños de la tía Celeste? (Acepte respuestas razonables que se apoyen en la información del texto, por ejemplo: porque es divertido, porque les gusta nadar). ¿En qué página encontraron la respuesta? (página 60).
7. ¿Tienen preguntas que les gustaría aclarar para comprender mejor el capítulo?



Observación: Preguntas para comentar

Pida a diferentes estudiantes que respondan a cada pregunta. Haga anotaciones sobre el desempeño de los estudiantes en el Registro de observación de preguntas para comentar. Marque si la pregunta respondida era literal, para inferir o evaluativa.

- Distribuya la Página de actividades 11.3 mientras comentan sus experiencias.
- Anímelos a decir cómo pasan los sábados en su casa, en qué ayudan y si escuchan música mientras realizan la limpieza o con cualquier actividad que hagan ese día.
- Pídales que respondan la pregunta y, si el tiempo lo permite, que dibujen su desayuno favorito.



Nota cultural

El revoltillo es uno de los desayunos típicos en muchos países. En Cuba el revoltillo está hecho de una mezcla de huevo con jamón y cebolla, o puré y otras verduras.

Página de actividades 11.3





Verificar la comprensión

Recoja la Página de actividades 11.3 y pida voluntarios que describan el desayuno que más les gusta, y si tiene alguna semejanza con el revoltillo que prepara el papá de Sofi.

Fin de la lección

Material para llevar a casa

CAPÍTULO PARA LLEVAR A CASA: “SÁBADO EN CASA”

Pida a los estudiantes que se lleven a casa la Página de actividades 11.4 y lean en voz alta el capítulo “Sábado en casa” con un miembro de su familia o tutor.

Página de actividades 11.4



Lección 11: Código básico: Palabras con *h* muda

Apoyo adicional

MÁS AYUDA CON LA H MUDA

Gesto de silencio

- Para realizar esta actividad, pida a los estudiantes que se sienten en círculo.
- Escriba en papelitos las siguientes palabras:
hondo amigo
huella aceite
helicóptero ayudar
- Ponga los papelitos en una bolsa.
- Pida voluntarios para tomar los papelitos y leerlos en voz alta a sus compañeros.
- En cada palabra deberán indicar a los demás estudiantes si lleva *h* o no.

- Si lleva *h*, harán un gesto que represente silencio, como llevarse el dedo a la boca para representar la *h* muda.
- Por último, pida que escriban las palabras con *h* muda en una hoja.

MÁS AYUDA CON LA COMPRENSIÓN DE LECTURA

Lectura entre pares

- Para esta actividad utilizarán el Libro de lectura *Todo en familia*.
- Organice a los estudiantes para que trabajen con un compañero.
- Pida que elijan alguno de los capítulos que leyeron previamente y que se preparen para leerle un párrafo en voz alta; pueden moverse de su lugar y buscar un espacio en el salón de clase en el que se sientan más cómodos.
- Cada estudiante tendrá su turno para leer.
- Al finalizar la lectura, pídale que comenten sobre lo que leyeron. Puede sugerir algunas preguntas como: “¿Qué te recuerda el cuento?”, “¿Te ha sucedido algo similar?”, “¿En qué te hace pensar la lectura?”.
- Invítelos a hacer más preguntas y a compartirlas con todo el grupo.
- Por último, pregunte cómo se sintieron leyendo a su compañero y si descubrieron algo nuevo en la parte del capítulo que releeron.

12

GRAMÁTICA

Palabras
compuestas

ENFOQUE PRINCIPAL DE LA LECCIÓN

Destrezas fundamentales

Los estudiantes escucharán, identificarán y segmentarán palabras con el

- ✚ sonido /k/. **TEKS 1.2.A.iv; TEKS 1.2.B.ii**
- ✚ Los estudiantes decodificarán palabras compuestas. **TEKS 1.2.B.vii**

Lectura

Los estudiantes leerán el capítulo “Preparativos” con propósito y comprensión, y completarán oraciones basadas en la trama de la historia.

- ✚ **TEKS 1.4; TEKS 1.6.F; TEKS 1.7.D**
- ✚ Los estudiantes escribirán palabras multisilábicas. **TEKS 1.2.C.ii**

EVALUACIÓN FORMATIVA

Observación

Registro anecdótico de fluide

- ✚ **TEKS 1.4**

Página de actividades 12.2

Preguntas sobre el capítulo

- ✚ “Preparativos” **TEKS 1.6.F**

- ✚ **TEKS 1.2.A.iv** demuestre conciencia fonológica al segmentar palabras habladas en sílabas individuales; **TEKS 1.2.B.ii** demuestre y aplique conocimiento fonético al decodificar palabras con sílabas trabadas, tales como “bla”, “bra” y “gla”; dígrafos; y palabras con múltiples patrones de ortografía de sonido, tales como la “c”, “k” y la “q”, y la “s”, “z”, la “c” suave y la “x”; **TEKS 1.2.B.vii** demuestre y aplique conocimiento fonético al usar el conocimiento de palabras base para decodificar palabras compuestas comunes; **TEKS 1.4** use la fluidez apropiada (velocidad, precisión y prosodia) cuando lee un texto al nivel de su grado escolar; **TEKS 1.6.F** haga inferencias y use evidencia para apoyar la comprensión con la asistencia de un adulto; **TEKS 1.7.D** vuelva a contar textos de manera que mantengan su significado; **TEKS 1.2.C.ii** demuestre y aplique conocimiento ortográfico al escribir palabras con patrones comunes, tales como CV, VC, CCV, CVC, VCV, CVCV, CCVCV y CVCCV.

VISTAZO A LA LECCIÓN

	Agrupación	Duración	Materiales
Destrezas fundamentales (15 min)			
A calentar motores: – Sonidos aislados: Palabras con el sonido /k/	Toda la clase	5 min	
Formar palabras compuestas	Toda la clase	10 min	<input type="checkbox"/> Componente digital 12.1 <input type="checkbox"/> Tarjetas grandes de sílabas para <i>ca, co, cu, que</i> y <i>qui</i> <input type="checkbox"/> Página de actividades 12.1
Lectura (25 min)			
Presentar el capítulo “Preparativos”	Toda la clase	5 min	<input type="checkbox"/> Libro de lectura <i>Todo en familia</i> <input type="checkbox"/> Página de actividades 12.2
Leer “Preparativos”	Grupos pequeños	15 min	<input type="checkbox"/> Libro de lectura <i>Todo en familia</i>
Escribir palabras multisilábicas	Grupos pequeños	5 min	<input type="checkbox"/> hoja de papel en blanco y lápiz <input type="checkbox"/> Tarjetas pequeñas de sílabas para <i>pre, pa, ra, ti, vos, di, ver, ti, re, mos</i>

PREPARACIÓN PREVIA

Destrezas fundamentales

- Para la rutina de Sonidos aislados, piense en una lista de seis palabras, algunas con el sonido /k/ y otras que no lo contengan. Por ejemplo: *cesta-queso, casa-pasa, color-sabor, cenar-comprar*.
- Prepárese para proyectar el Componente digital 12.1.
- Para la actividad de Formar palabras compuestas, tenga preparadas las Tarjetas grandes de sílabas para *ca, co, cu, que, qui*.
- Prepare la Página de actividades 12.1 para distribuirla a los estudiantes.

Lectura

- Prepare la Página de actividades 12.2.
- Prepare el Registro anecdótico de fluidez de cada estudiante que escuchará durante la lección para anotar observaciones.
- Haga las copias que necesite de las Tarjetas pequeñas de sílabas y recórtelas.

Recursos adicionales

- Vea las actividades en Apoyo adicional al final de la lección para más ayuda con palabras compuestas y comprensión de la lectura.

Lección 12: Gramática: Palabras compuestas

Destrezas fundamentales



Enfoque principal

Los estudiantes escucharán, identificarán y segmentarán palabras con el

sonido /k/. **TEKS 1.2.A.iv; TEKS 1.2.B.ii**

Los estudiantes decodificarán palabras compuestas. **TEKS 1.2.B.vii**

A CALENTAR MOTORES (5 MIN)



Sonidos aislados: Palabras con el sonido /k/



Escuchar con atención

- Explique a los estudiantes que usted mencionará diferentes pares de palabras, unas con el sonido /k/ y otras con un sonido diferente.
- Antes de mencionar las palabras, promueva un ambiente relajado entre los estudiantes: solicite que se pongan de pie, estiren sus brazos y piernas, y giren su cabeza de un lado a otro, de forma suave.
- Invítelos a sentarse en sus lugares y a cerrar los ojos. Si esto los hace sentir incómodos, dé la opción de mirar un punto fijo en el piso, con el objetivo de que su vista no los distraiga de los sonidos que escucharán.
- Pídales que levanten la mano cuando identifiquen el sonido. Mencione pares de palabras, una con el sonido que deben identificar y otra con un sonido similar (por ejemplo, *cesta-queso*, *casa-pasa*, *color-sabor*, *cenar-comprar*). Hágalo de forma clara y pausada.
- Enseguida, siga el protocolo de mezclar y segmentar sílabas para que los estudiantes mezclen y luego segmenten las palabras con el sonido clave. Anote los nombres de los estudiantes que no identifiquen los sonidos para apoyarlos de forma personal.

TEKS 1.2.A.iv demuestre conciencia fonológica al segmentar palabras habladas en sílabas individuales; TEKS 1.2.B.ii demuestre y aplique conocimiento fonético al decodificar palabras con sílabas trabadas, tales como "bla", "bra" y "gla"; dígrafos; y palabras con múltiples patrones de ortografía de sonido, tales como la "c", "k" y la "q", y la "s", "z", la "c" suave y la "x"; TEKS 1.2.B.vii demuestre y aplique conocimiento fonético al usar el conocimiento de palabras base para decodificar palabras compuestas comunes.



Desafío

Pida a los estudiantes que investiguen algunas palabras compuestas en las que aparezcan estas palabras: *lavar* (por ejemplo, *lavacoches*) *abrir* (por ejemplo, *abrelatas*); *sacar* (por ejemplo, *sacapuntas*).

FORMAR PALABRAS COMPUESTAS (10 MIN)

- Projete el Componente digital 12.1 y pida a los estudiantes que observen las imágenes. Lean conjuntamente los nombres segmentando las palabras en dos, tal y como están divididas por color (*lava-platos*, *tela-araña*, *quita-manchas*, *super-mercado*, *balon-cesto*, *pasa-manos*, *cumple-años*, *rompe-cabezas*).

➤ **Componente digital 12.1**

- Pida que identifiquen aquellas palabras segmentadas que conozcan. Pídeles que levanten la mano cuando hayan reconocido alguna. Inste a aquellos que levantaron la mano a mencionar una oración utilizando esa palabra.
- Explique que las palabras del Componente digital 12.1 son conocidas como palabras compuestas y que son la suma de dos o más palabras base, que al unirse forman una palabra diferente.
- Después, pídeles leer otra vez las palabras del Componente digital. Indíqueles leer y separar cada base de las palabras. Luego, solicíteles mezclarlas para formar una palabra nueva.
- Después, muestre las Tarjetas grandes de sílabas para *ca*, *co*, *cu*, *que* y *qui*, y pida a los estudiantes que mencionen las palabras del Componente digital 12.1 que tengan alguna de estas sílabas (*quitamanchas*, *supermercado*, *cumpleaños*, *rompecabezas*).
- Enseguida, distribuya la Página de actividades 12.1. Indíqueles que encierren cada palabra base en un círculo. Muestre el Componente digital 12.1 para que vean otros ejemplos de palabras compuestas.
- Revise de manera individual las actividades de cada estudiante y apoye a quien lo requiera.



Conexión bilingüe: El orden de las palabras que componen las palabras compuestas varía tanto en inglés como en español. Por lo general, en español, cuando hay un verbo más un sustantivo, se coloca en primer lugar el verbo, mientras que en inglés se coloca en segundo término, por ejemplo:

Español	Inglés
lava + platos	dish + washer
rasca + cielos	sky + scrapper
saca + corchos	cork + screw

Lección 12: Gramática: Palabras compuestas

Lectura



Enfoque principal

Los estudiantes leerán el capítulo “Preparativos” con propósito y comprensión, y completarán oraciones basadas en la trama de la historia.

📌 **TEKS 1.4; TEKS 1.6.F; TEKS 1.7.D**

📌 Los estudiantes escribirán palabras multisilábicas. **TEKS 12.C.ii**

PRESENTAR EL CAPÍTULO “PREPARATIVOS” (5 MIN)



Cuidar los libros

- Asegúrese de que cada estudiante tenga su Libro de lectura *Todo en familia* listo.
- Ahora, diga a los estudiantes que van a escuchar el capítulo del Libro de lectura *Todo en familia* titulado “Preparativos”.
- Señale el título del capítulo y léalo en voz alta. Recuerde a los estudiantes que el título nos ayuda a saber de qué trata la historia.
- Pregunte a los estudiantes: “¿De qué creen que se trata el capítulo?” (*El capítulo trata sobre hacer preparativos para un evento*).
- Explíqueles que “Preparativos” trata sobre los preparativos que Mami debe hacer para el cumpleaños de tía Celeste.

Vistazo previo al vocabulario esencial

- Antes de leer el capítulo de hoy, repase el siguiente vocabulario con los estudiantes. Puede escribir las palabras en la pizarra o en una cartulina para que los estudiantes las lean. Luego explique su significado y proporcione un ejemplo de las palabras en una oración.

color, s. tonalidad que ve nuestro ojo

Ejemplo: Tiene el color del mar.

Libro de lectura



Desafío

Pregunte a los estudiantes si saben qué es un “pasamanos”. Muestre la imagen de la página 67 y señale el pasamanos de las escaleras. Enseguida, indíqueles ponerse de pie y localizar algún pasamanos dentro del colegio, bajo su supervisión. Anímelos a encontrar otras palabras compuestas (*sacapuntas, lavamanos, portalibros*) en la escuela.

📌 **TEKS 1.4** use la fluidez apropiada (velocidad, precisión y prosodia) cuando lee un texto al nivel de su grado escolar; **TEKS 1.6.F** haga inferencias y use evidencia para apoyar la comprensión con la asistencia de un adulto; **TEKS 1.7.D** vuelva a contar textos de manera que mantengan su significado; **TEKS 1.2.C.ii** demuestre y aplique conocimiento ortográfico al escribir palabras con patrones comunes, tales como CV, VC, CCV, CVC, VCV, CVCV, CCVCV y CVCCV.

contestar, v. responder una pregunta
Ejemplo: —Me parece muy buena idea —contesta ella.

quitamanchas, s. producto que sirve para limpiar
Ejemplo: Quita las manchitas del mantel con un quitamanchas.

retrato, s. fotografía enmarcada
Ejemplo: Endereza los retratos.

sacudir, v. moverse rápidamente de un lado a otro
Ejemplo: El perro sacudió su cuerpo para secarse.

Tabla de vocabulario para “Preparativos”			
Tipo de vocabulario	Palabras específicas del tema	Palabras académicas generales	Palabras de uso diario
Vocabulario esencial	quitamanchas	contestar sacudir	color
Palabras de vocabulario esencial con varios significados		retrato	
Expresiones y frases	ir de compras Me pongo contenta.		

LEER “PREPARATIVOS” (15 MIN)

- Divida a los estudiantes en cuatro grupos. Procure que en cada uno haya, por lo menos, un estudiante que tenga desarrollada su habilidad lectora.
- Lea en voz alta el capítulo “Preparativos”. Haga pausas breves en comas y puntos y seguidos; por el contrario, haga pausas mayores en puntos y aparte; asimismo, exagere la entonación de las oraciones interrogativas y exclamativas.
- Mientras usted lee en voz alta, pida a los estudiantes que con su dedo índice sigan la lectura del capítulo.
- Después, asigne una página del capítulo “Preparativos” a cada uno de los cuatro grupos y pida que las lean por turnos, en coro.
- Antes de pasar a las preguntas, solicite a los diferentes equipos volver a contar lo que leyeron, no de manera literal, pero manteniendo el sentido del texto.

Libro de lectura





Observación: Registro anecdótico de fluidez

Camine por el salón de clase para escuchar a la mayor cantidad posible de estudiantes. Mientras escucha, tome notas sobre la expresión, el fraseo y las pausas al leer en el Registro anecdótico de fluidez en los espacios correspondientes. Busque algún patrón en los errores individuales de un estudiante o de toda la clase. Asegúrese de monitorear el progreso de todos los estudiantes.

- Cuando finalicen, haga una pregunta a cada grupo relacionada con el contenido que leyeron. Para reforzar el objetivo de la lección, anime a los estudiantes a completar las frases que usted induzca:
 - Grupo 1, p. 66: “¿Quién tiene la casa como un sol?” (*Mami tiene la casa como un sol*).
 - Grupo 2, p. 68: “Después de que Sofi jugó con David...” (*Mami le pide a Sofi que la acompañe al supermercado*).
 - Grupo 3, p. 70: “¿Dónde compraron un pastel de color azul?” (*en el supermercado*)
 - Grupo 4, p. 72: “¿Dónde se celebrará la fiesta?” (*en la playa*)
- Luego, pida a los estudiantes que identifiquen todas las palabras compuestas en el capítulo y anímelos a explicar su significado.
- Después, distribuya la Página de actividades 12.2 y oriente a los estudiantes durante el ejercicio.



Verificar la comprensión

En el capítulo “Preparativos” nunca se menciona el nombre de Sofi, la protagonista. Para verificar su comprensión lectora, pregunte: “¿Quién está contando la historia?” (*Sofi*). Motíuelos a inferir con base en las imágenes del capítulo. Aproveche este momento para hablarles del narrador en primera persona (*Sofi es la narradora en primera persona, pues escuchamos la historia mediante la voz de este personaje*).

Página de actividades 12.2



Apoyo a la enseñanza

Escriba en la pizarra alguna de las siguientes palabras compuestas: *quitamanchas, lavaplatos, telaraña, pasamanos, baloncesto, supermercado*. Pida a un estudiante que pase al frente y subraye las dos palabras que la componen.

Extensión

Muchas palabras compuestas en español tienen formas singulares y plurales que son iguales, por ejemplo:

Singular	Plural
El abrecartas	Los abrecartas
El cascanueces	Los cascanueces
El lavaplatos	Los lavaplatos
El espantapájaros	Los espantapájaros
El paracaídas	Los paracaídas
El rompecabezas	Los rompecabezas



Nota cultural

Miami-Dade es el condado donde viven Sofi y su familia. En este condado de Miami, Florida, también se encuentra Little Havana, el barrio donde se ubica la Calle Ocho. Calle Ocho es conocida por su influencia cubana y por su festival de música anual.

ESCRIBIR PALABRAS MULTISILÁBICAS (5 MIN)



Trabajar en grupos pequeños

- Organice a los estudiantes en grupos pequeños de tres a cuatro integrantes y proporcioneles las Tarjetas pequeñas de sílabas.
- Pida que en grupos revisen nuevamente el capítulo “Preparativos” y busquen palabras que tengan cinco sílabas y que no sean palabras compuestas (por ejemplo, *preparativos* y *divertiremos*). Asigne a los equipos las dos primeras o dos últimas páginas del capítulo.
- Una vez que las hayan encontrado, indíqueles que en grupos formen las palabras *preparativos* y *divertiremos* con las Tarjetas pequeñas de sílabas.
- Pida que dejen sobre sus mesas las palabras formadas con las Tarjetas pequeñas de sílabas e indíqueles que se pongan de pie y revisen las palabras que conformaron otros grupos. Anímelos a que comenten sus impresiones entre ellos.
- Finalice esta actividad proporcionándoles un lápiz y un papel. Invítelos a escribir las palabras que formaron.
- Revise que hayan escrito correctamente las palabras y apoye de manera individual a quienes lo requieran.



Verificar la comprensión

Pida a los integrantes que cierren los ojos mientras uno de ellos quita una de las tarjetas de las palabras que conformaron con las Tarjetas pequeñas de sílabas. Enseguida pídale que abran los ojos y mencionen la sílaba que falta.

Fin de la lección

Lección 12: Gramática: Palabras compuestas

Apoyo adicional

MÁS AYUDA CON PALABRAS COMPUESTAS

Memorama de palabras compuestas

- Distribuya la Página de actividades 12.3 y pida a los estudiantes que lean las palabras y observen las imágenes.
- Solicite que en pares unan las palabras con una línea. Después indique que trabajarán con otro par de compañeros para unir las palabras formadas con la imagen correspondiente. Esto dará pauta a que los compañeros comenten sus impresiones.
- Al final, solicite que escriban las palabras compuestas en su cuaderno.
- Supervise que los estudiantes conformen correctamente las palabras y que las enlacen con la imagen apropiada.

MÁS AYUDA CON LA COMPRESIÓN DE LA LECTURA

Completar organizador gráfico

- Muestre a los estudiantes la Página de actividades 12.4. Si es posible, proyéctela mientras explica el modo en que trabajarán este organizador gráfico.
- Divida a los estudiantes en grupos pequeños y distribuya una página por equipo. Indíqueles que usarán el organizador para volver a contar el capítulo "Preparativos". Cada uno de ellos dirá en voz alta la respuesta o frase para un dedo, con ayuda de sus compañeros.
- Revisen de manera grupal las respuestas que proporcionaron y corrijan de ser necesario.

Apoyo a la enseñanza

Pida a los estudiantes que se pongan de pie y cierren los ojos. Explíqueles que usted va a leer una lista de palabras compuestas del capítulo en voz alta. Mencione primero la palabra base y después la palabra compuesta completa: los estudiantes deben hacer un salto por cada "palabra base" que escuchen y dos saltos por la palabra compuesta completa.

13

CÓDIGO BÁSICO

Oraciones declarativas, interrogativas y exclamativas; narrativa personal

ENFOQUE PRINCIPAL DE LA LECCIÓN

Destrezas fundamentales

- ✚ Los estudiantes formarán y usarán palabras compuestas. **TEKS 1.2.B.vii**
- ✚ Los estudiantes repasarán palabras con varios patrones de ortografía. **TEKS 1.2.B.ii**

Gramática

Los estudiantes distinguirán entre oraciones declarativas, interrogativas y exclamativas, e identificarán la puntuación y el uso de mayúsculas.

- ✚ **TEKS 1.11.D.viii; TEKS 1.11.D.ix**

Escritura

Los estudiantes comentarán el propósito de una narrativa personal y leerán un ejemplo. Luego, llenarán un organizador gráfico describiendo los diferentes

- ✚ elementos de la narrativa personal. **TEKS 1.1.A; TEKS 1.1.C; TEKS 1.6.E; TEKS 1.12.A; TEKS 1.2.B.ii**

EVALUACIÓN FORMATIVA

Página de actividades 13.1

Repasar patrones de ortografía

- ✚ **TEKS 1.2.B.ii**

- ✚ **TEKS 1.2.B.vii** demuestre y aplique conocimiento fonético al usar el conocimiento de palabras base para decodificar palabras compuestas comunes; **TEKS 1.2.B.ii** demuestre y aplique conocimiento fonético al decodificar palabras con sílabas trabadas, tales como "bla", "bra" y "gla"; dígrafos; y palabras con múltiples patrones de ortografía de sonido, tales como la "c", "k" y la "q", y la "s", "z", la "c" suave y la "x"; **TEKS 1.11.D.viii** edite borradores usando las convenciones comunes de la lengua española, incluyendo letra mayúscula al comienzo de las oraciones; **TEKS 1.11.D.ix** edite borradores usando las convenciones comunes de la lengua española, incluyendo signos de puntuación al final de las oraciones declarativas, y al comienzo y al final de las oraciones exclamativas e interrogativas; **TEKS 1.1.A** escuche activamente, haga preguntas relevantes para clarificar información y conteste preguntas usando respuestas de múltiples palabras; **TEKS 1.1.C** comparta información e ideas que se enfoquen en el tópico que está en discusión, hablando claramente a una velocidad apropiada y usando las convenciones del lenguaje; **TEKS 1.6.E** haga conexiones relacionadas con experiencias personales, ideas de otros textos y la sociedad con la asistencia de un adulto; **TEKS 1.12.A** dicte o redacte textos literarios, incluyendo narraciones personales y poesía.

VISTAZO A LA LECCIÓN

	Agrupación	Duración	Materiales
Destrezas fundamentales (10 min)			
A calentar motores: – Formar palabras compuestas (Conciencia fonológica)	Toda la clase	5 min	<input type="checkbox"/> Componente digital 13.1
Repasar patrones de ortografía	Grupos pequeños	5 min	<input type="checkbox"/> Componente digital 13.2 <input type="checkbox"/> Página de actividades 13.1
Gramática (10 min)			
Repasar oraciones declarativas, interrogativas y exclamativas	Toda la clase	10 min	<input type="checkbox"/> Página de actividades 13.2
Escritura (20 min)			
¿Qué es una narrativa personal?	Toda la clase	20 min	<input type="checkbox"/> Componente digital 13.3 <input type="checkbox"/> Páginas de actividades 13.3, 13.4 <input type="checkbox"/> hoja de papel en blanco

PREPARACIÓN PREVIA

Destrezas fundamentales

- Prepare el Componente digital 13.1 para la actividad de A calentar motores, para conocer diversas palabras compuestas.
- Para la sección de Repasar patrones de ortografía, tenga presente las palabras que escribirá en la pizarra, cuyo sonido es /s/.

/s/		
casa	vecino	azul

- Prepare el Componente digital 13.2 y la Página de actividades 13.1 para la actividad Repasar patrones de ortografía.

Gramática

- Prepare la Página de actividades 13.2 para la actividad Repasar oraciones declarativas, interrogativas y exclamativas.

Escritura

- Prepare el Componente digital 13.3 que incluye un ejemplo de una narrativa personal, “Vamos a la playa”, basada en la trama del Libro de lectura *Todo en familia*.
- Tenga preparada la Página de actividades 13.3 en donde los estudiantes encerrarán en un círculo los verbos en el ejemplo de una narrativa personal.
- Para la actividad de encontrar los verbos en presente, prepare previamente una tabla como la siguiente:

Título	Párrafo 1	Párrafo 2	Párrafo 3	Párrafo 4	Párrafo 5
Vamos	es Miro está creo es Bajo saludo da dice es es	prepara dice tiene puede pide	despedimos voy salimos llegamos saco juego es	encontramos cuenta excavan quieren	compra regresamos encanta

- Tenga preparada la Página de actividades 13.4 en donde los estudiantes completarán el organizador gráfico, de acuerdo con el ejemplo de la narrativa personal “Vamos a la playa”.
- Prepare una hoja de papel en blanco, para que los estudiantes escriban una oración o una frase que describa de manera muy general el día especial sobre el que harán su narrativa personal.
- Utilice la Rúbrica de escritura que se incluye en los Documentos para la planificación como herramienta para evaluar el trabajo final de los estudiantes. Además, se puede aplicar el Registro de escritura que se encuentra en los Recursos para el maestro, de manera opcional, de acuerdo con el tiempo del que disponga.

Recursos adicionales

- Vea las actividades en Apoyo adicional al final de la lección para más ayuda con distinguir preguntas y exclamaciones y los elementos de una narrativa personal.

Lección 13: Código básico: Oraciones declarativas, interrogativas y exclamativas; narrativa personal

Destrezas fundamentales



Enfoque principal

- Los estudiantes formarán y usarán palabras compuestas. **TEKS 1.2.B.vii**
- Los estudiantes repasarán palabras con varios patrones de ortografía. **TEKS 1.2.B.ii**

A CALENTAR MOTORES (5 MIN)



Escuchar con atención

Formar palabras compuestas

- Mencione a los estudiantes que practicarán más palabras compuestas.
- Recuérdelos que las palabras compuestas son la suma de dos o más palabras base, que al unirse forman una palabra diferente.
- Escriba en la pizarra las palabras *guardabosques*, *autolavado* y *salvavidas*.
- Si tiene oportunidad, encierre cada palabra base en un círculo.
- Si considera que dispone de tiempo suficiente, lleve a cabo una dinámica con los estudiantes: lea la primera palabra base y solicite que levanten hacia el techo la mano izquierda; luego, lea la segunda palabra base, y pida que levanten la mano derecha también hacia el cielo, de tal modo que ambas manos queden levantadas paralelamente sin tocarse. Al final, lea la palabra compuesta, para que los estudiantes, con ambas manos levantadas, las junten provocando un aplauso.
- Explique a los estudiantes las palabras compuestas que anotó en la pizarra. Puede mencionar lo siguiente: “Las siguientes palabras son compuestas: *guardabosques*, que es la persona que cuida los bosques, es la unión de las palabras *guardar* y *bosque*. *Autolavado* que es el lugar en el que se lavan los autos, es una palabra compuesta por la unión de las palabras *auto* y *lavado*”.

- TEKS 1.2.B.vii** demuestre y aplique conocimiento fonético al usar el conocimiento de palabras base para decodificar palabras compuestas comunes; **TEKS 1.2.B.ii** demuestre y aplique conocimiento fonético al decodificar palabras con sílabas trabadas, tales como “bla”, “bra” y “gla”; dígrafos; y palabras con múltiples patrones de ortografía de sonido, tales como la “c”, “k” y la “q”, y la “s”, “z”, la “c” suave y la “x”.

- Diga: “*Salvavidas*, que es la persona que salva la vida de quienes pueden estar ahogándose, es una palabra compuesta por la unión de las palabras *salvar* y *vida*”. Comente a los estudiantes que ahora conocerán otros ejemplos de palabras compuestas.

➤ **Componente digital 13.1**

- Projete el Componente digital 13.1 para mostrar otros ejemplos de palabras compuestas.
- Forme con los estudiantes, de tres maneras distintas, las palabras compuestas del Componente digital.
- En el primer caso diga: “Si sumamos la palabra *espanta* y la palabra *pájaros*, el resultado es *espantapájaros*”.
- En el segundo caso, pregunte: “¿Cuál es el resultado de sumar las palabras *gira* y *sol*?”. Invítelos a participar y espere mientras los estudiantes dicen alguna respuesta. En caso de que no contesten, diga que el resultado de sumar las palabras *gira* y *sol* es la palabra compuesta *girasol*.
- En el tercer caso, señale el dibujo de la palabra *abre*, y pida a los estudiantes que digan la palabra; después, señale el dibujo de las *latas* y pida que digan la palabra en voz alta. Finalmente pregunte a los estudiantes el resultado de la suma de las palabras *abre* y *latas*; espere su respuesta, y en caso de que no contesten, diga que el resultado es la palabra *abrelatas*.
- Valore la posibilidad de repetir la dinámica, mencionada al inicio de esta sección, de subir las manos en las palabras base, y aplaudir al pronunciar las palabras compuestas. Diga, por ejemplo: “Levanten la mano izquierda cuando diga la primera palabra, luego, levanten la mano derecha cuando diga la segunda palabra. Por último, vamos a decir la nueva palabra que se forma al mismo tiempo que aplaudimos”.



Verificar la comprensión

Compruebe la comprensión de las palabras compuestas. Pida a los estudiantes que muestren dificultad para identificar la construcción de este tipo de palabras que presten mucha atención al Componente Digital 13.1 y observen que dos palabras base “componen” una palabra compuesta.

Apoyo a la enseñanza

Pida a los estudiantes que, en una hoja de papel en blanco, separen la palabra compuesta *guardarropa*, al dibujar las dos palabras base y escribir las palabras debajo de ellas, tal como en el Componente digital 13.1.

Desafío

Comente con los estudiantes que hay más palabras compuestas que no han visto en clase. Réúnelos en equipos de cuatro personas y pídeles que intenten escribir otras palabras compuestas que no se hayan mencionado.

REPASAR PATRONES DE ORTOGRAFÍA (5 MIN)

- Diga a los estudiantes que repasarán los sonidos /y/, /s/, /k/ y /j/. Para ello, dígalos en voz alta y solicite que los repitan después de usted.
- Menciónelos que hay palabras en las que se pronuncian esos sonidos, pero que se escriben con diferentes letras.
- Escriba en la pizarra una tabla con las siguientes palabras, obtenidas del capítulo “Preparativos”, que leyeron en la lección 12, por si requiere volver a visitar el Libro de lectura con sus estudiantes.

/s/		
casa	vecino	azul

- Pida a los estudiantes que lean en voz alta cada palabra junto con usted, y pídeles que pronuncien con más fuerza el sonido /s/, que se escribe con diferentes letras: c, s, z.
- Ahora, mencione que verán ejemplos de otras palabras que tienen sonidos iguales, pero se escriben con diferentes letras. Projete el Componente digital 13.2 para mostrar a los estudiantes otros ejemplos de los sonidos /y/, /k/ y /j/.



Nota cultural

En muchos países hispanohablantes de América Latina, las letras s, z y algunas combinaciones de c y x producen el mismo sonido; sin embargo, en España, país de donde proviene el idioma español, cada una de estas letras produce un sonido diferente.

► Componente digital 13.2

- Pronuncie el sonido /y/ y pida a sus estudiantes que lo repitan después de usted, extendiendo el sonido por lo menos cinco segundos.
- Luego coménteles que verán las imágenes y dirán su nombre, pero cuando lleguen al sonido /y/, darán una palmada.
- Las imágenes están acomodadas de tal modo que la primera columna coincida la letra con la representación gráfica del sonido, por ejemplo, *playa* con /y/. La segunda columna es donde cambia la letra, pero el sonido se mantiene, por ejemplo, *gallo* con sonido /y/. Esto, con el fin de que sea evidente para los estudiantes el cambio de letra, pero no de sonido.
- Lea la palabra *playa*, después señale la ilustración de la palabra. Ahora, señale la ilustración de la palabra *gallo* y pida a los estudiantes que vean el dibujo y lean la palabra, para que ellos pronuncien el sonido /y/, escrito con ll. Pídeles que cuando escuchen el sonido /y/ den una palmada.
- Repita esta dinámica para el sonido /k/ con las palabras *koala* y *casa*, y para el sonido /j/, con las palabras *jirafa* y *refrigerador*. Pídeles que cuando escuchen los sonidos /k/ y /j/ den una palmada.

- Pida a los estudiantes que saquen la Página de actividades 13.1 e indíqueles que la resuelvan de manera individual.



Verificar la comprensión

Supervise el desempeño de los estudiantes mientras completan las palabras de la actividad. Recoja la Página de actividades 13.1 y observe cuál conjunto de letras les resulta más difícil colocar para un mismo sonido, para reforzar con ellos su conocimiento.



Lección 13: Código básico: Oraciones declarativas, interrogativas y exclamativas; narrativa personal

Gramática



Enfoque principal: Los estudiantes distinguirán entre oraciones declarativas, interrogativas y exclamativas, e identificarán la puntuación y el uso de mayúsculas.

 **TEKS 1.11.D.viii; TEKS 1.11.D.ix**

REPASAR ORACIONES DECLARATIVAS, INTERROGATIVAS Y EXCLAMATIVAS (10 MIN)

- Comente a los estudiantes que repasarán oraciones declarativas, interrogativas y exclamativas, y que además pondrán en práctica el uso de letras mayúsculas y signos de puntuación.
- Escriba en la pizarra la siguiente oración: *El perro juega en la tierra.*
- Pida a los estudiantes que la lean en voz alta al mismo tiempo que usted. Señale la primera letra de la primera palabra (*E*), y dígales que al inicio de una oración siempre se escribe una letra mayúscula.
- Ahora, escriba en la pizarra la siguiente pregunta: *¿Cuál es tu color favorito?* Lea la pregunta en voz alta, enfatizando el tono. Después, señale la primera letra de la primera palabra (*C*), y recuérdelos que las oraciones siempre comienzan con una letra mayúscula.
- Señale los signos de interrogación (*¿?*), y dígales que esos signos significan que se está haciendo una pregunta; siempre que los vean deberán recordar que están viendo una pregunta y que se solicita una respuesta.

 **TEKS 1.11.D.viii** edite borradores usando las convenciones comunes de la lengua española, incluyendo letra mayúscula al comienzo de las oraciones; **TEKS 1.11.D.ix** edite borradores usando las convenciones comunes de la lengua española, incluyendo signos de puntuación al final de las oraciones declarativas, y al comienzo y al final de las oraciones exclamativas e interrogativas.

Página de actividades 13.2



Desafío

Pida a los estudiantes que levanten la mano para que, de manera voluntaria, digan cinco oraciones exclamativas que expresen cada uno de los siguientes sentimientos: alegría, sorpresa, enojo, tristeza y miedo. Valore si los pasa al frente a escribir en la pizarra la oración que mencionaron.

- De forma voluntaria, pida a un estudiante que responda a la pregunta, compartiendo cuál es su color favorito.
- Escriba en la pizarra la siguiente exclamación: *¡Me gusta aprender español!* Nuevamente léala en voz alta, enfatizando la exclamación para que se distinga la diferencia con las oraciones anteriores. Una vez más, pida que presten atención a la primera letra de la primera palabra (*M*), y recuérdelos que toda oración comienza con una letra mayúscula.
- Señale los signos de exclamación (*¡!*), y explique a los estudiantes que el nombre de esos signos es de exclamación y que se utilizan para expresar sentimientos y emociones; coménteles que estos pueden indicar alegría, miedo, sorpresa o enojo.

Extensión

Para ampliar la comprensión de las oraciones exclamativas, es importante considerar que estas no solo se utilizan para expresar claramente emociones, también pueden servir para enfatizar una indicación u orden, y por eso también se les llama *oraciones imperativas*.

- Pida a los estudiantes que saquen la Página de actividades 13.2
- Indíqueles que deberán agregar los signos que hagan falta según corresponda, así como las letras mayúsculas al inicio de cada oración.
- Lea en voz alta la primera oración: “¿Cómo te llamas?”. Incluya la *C* que ellos deberán escribir, con entonación de pregunta, y pida a los estudiantes que digan si hace falta algún signo y cuál es; espere un momento para que participen, y en caso de que no digan que faltan los signos de interrogación, usted comparta la respuesta. Pregunte también cómo deberían escribir la primera letra, si les cuesta trabajo responder, recuérdelos que las oraciones se escriben con mayúscula inicial.
- Ahora, lea la siguiente oración: “¡Feliz cumpleaños!”. Incluya la *F* que ellos deberán encerrar en un círculo, con una entonación adecuada, y nuevamente pídeles que digan cuál es el signo que hace falta. Explíqueles que esta oración expresa alegría, y si aún no mencionan que esa es una oración que necesita signos de exclamación, usted comparta la respuesta. No olvide recordarles sobre la mayúscula inicial.
- Lea la tercera oración en voz alta: “osos comen frutas y peces”, sin incluir el artículo *Los*, para agregar un grado de dificultad. Comente que esa oración no expresa pregunta o sentimientos, por lo que el signo final debería ser otro diferente a los de exclamación e interrogación. Comente que ellos deberán adivinar la letra inicial.
- Finalmente, pídeles que completen el resto de las oraciones de la actividad.



Verificar la comprensión

Verifique que a los estudiantes les haya quedado clara la diferencia entre los tres tipos de oraciones. Pida a los estudiantes que dibujen en el aire los signos de puntuación que corresponden a cada tipo de oración.

Lección 13: Código básico: Oraciones declarativas, interrogativas y exclamativas; narrativa personal

Escritura



Enfoque principal: Los estudiantes comentarán el propósito de una narrativa personal y leerán un ejemplo. Luego, llenarán un organizador gráfico describiendo los diferentes elementos de la narrativa personal. **TEKS 1.1.A; TEKS 1.1.C;**

TEKS 1.6.E; TEKS 1.12.A TEKS 1.2.B.ii

¿QUÉ ES UNA NARRATIVA PERSONAL? (20 MIN)

Nota: A lo largo de cuatro lecciones (13 a 16), sus estudiantes planearán y escribirán una narrativa personal conjugada en tiempo presente. Para comenzar con el proyecto, durante esta primera lección, identificarán los elementos de una narrativa personal y comenzarán eligiendo un día especial sobre el que escribirán.



Escuchar con atención

- Previo al inicio de la actividad, comente a los estudiantes que a partir de hoy y durante los siguientes tres días, cada uno va a planear, escribir, editar y publicar un texto llamado *narrativa personal* en el que van a contar lo que les sucedió en un día especial con su familia. (Si observa que algún estudiante tiene dificultades para elegir una anécdota con su familia o alguien de su familia, dígales que pueden pensar en algo que hicieron con algún amigo).

TEKS 1.1.A escuche activamente, haga preguntas relevantes para clarificar información y conteste preguntas usando respuestas de múltiples palabras; **TEKS 1.1.C** comparta información e ideas que se enfoquen en el tópico que está en discusión, hablando claramente a una velocidad apropiada y usando las convenciones del lenguaje; **TEKS 1.6.E** haga conexiones relacionadas con experiencias personales, ideas de otros textos y la sociedad con la asistencia de un adulto; **TEKS 1.12.A** dicte o redacte textos literarios, incluyendo narraciones personales y poesía; **TEKS 1.2.B.ii** demuestre y aplique conocimiento fonético al decodificar palabras con sílabas trabadas, tales como "bla", "bra" y "gla"; dígrafos; y palabras con múltiples patrones de ortografía de sonido, tales como la "c", "k" y la "q", y la "s", "z", la "c" suave y la "x".

- Explique lo que es una narrativa personal, diga: “Una narrativa personal es una historia que describe algo personal desde el punto de vista del autor. Es una historia propia de alguien. Una narrativa personal puede describir un recuerdo, una situación difícil, un viaje especial u otra experiencia personal. Y se cuenta en primera persona”.
- Pregunte a los estudiantes qué significa cuando un texto está escrito en primera persona. (*Significa que la persona que está narrando también es el personaje principal o protagonista de la historia*).
- Explique a los estudiantes que una narrativa personal nos puede enseñar mucho sobre las experiencias importantes de alguien, desde su punto de vista, y así aprendemos más sobre quién es esa persona.
- Para ejemplificar la definición, recuerde con los estudiantes el Libro de lectura *Todo en familia*, y diga: “Si Sofi fuera una persona en la vida real, este cuento podría ser una narrativa personal de ella, porque se trata de sus experiencias personales con su familia”.
- Comente que una narrativa personal tiene los elementos de un cuento, como título, escenario, personajes y trama.
- Para ayudar con la explicación, muestre el Componente digital 13.3, que contiene un texto parecido a una narrativa personal narrada en tiempo presente, en la que el personaje de Sofi de *Todo en familia* nos cuenta su día en la playa. Tenga en cuenta que la historia está basada en el Libro de lectura, pero no es parte de él.

➤ **Componente digital 13.3**

- Si el tiempo lo permite, proporcione un ejemplo de una narrativa personal suya, quizás escribiéndola en la pizarra para los estudiantes.
- Lea de nuevo las páginas 66 y 68 del capítulo “Preparativos” para que con los estudiantes identifiquen cuatro características que les ayudarán a redactar su narrativa: la voz en primera persona, el orden en que suceden las acciones, el escenario y los personajes.
 - Para la voz en primera persona, mencione el párrafo que inicia “Yo le digo que sí...” y pregunte a los estudiantes: “¿Quién dice esta frase?” (*Sofi*). Comente que al decir “Yo”, Sofi da a entender que ella narra y además participa en la historia.
 - Aproveche el primer párrafo de la página 66 donde Sofi narra cómo Mami limpia la casa para mostrar el orden en una narrativa. Para que a los estudiantes se les facilite comprender este tema, puede copiar las

acciones del párrafo en la pizarra y agregar algunas palabras que dan orden, por ejemplo: primero saca los platos, luego sacude una telaraña, después limpia los pasamanos, al final quita las manchas.

- Por último, para que los estudiantes identifiquen el escenario y los personajes, pregunte: “¿En dónde suceden las acciones que narra Sofi?” (*dentro de la casa y en el patio*), “¿Quiénes participan en la historia?” (*Sofi, Mami, Papi y David*).
- Proporcione a los estudiantes una copia de la Página de actividades 13.3 que contiene el mismo texto que el Componente digital 13.3, para que cada estudiante tenga la oportunidad de seguir la lectura y encerrar en un círculo los verbos en presente.
- Explique al grupo que a continuación conocerán e identificarán juntos los elementos de un cuento que tiene el ejemplo de una narrativa personal “Vamos a la playa”. A continuación, lea en voz alta el texto “Vamos a la playa” del Componente digital 13.3 y pida a los estudiantes que sigan la lectura en silencio en la Página de actividades 13.3.
- Durante la lectura, identifique los siguientes elementos en el Componente digital: tema y título (*Vamos a la playa*), escenarios (*casa de Sofi y playa*), personajes (*Sofi, Mami y Papi*) y trama (*Sofi y Mami se divierten en la playa*). Es importante que, al identificar a los personajes, le recuerde al grupo que son los mismos personajes del Libro de lectura, para que recuerden que se trata sobre Sofi, y que es ella quien narra en primera persona, por lo que no aparece su nombre.
- Hágalos notar el uso de verbos en presente, pues Sofi narra lo que sucede justo en el momento en que suceden las cosas.
- Pida a los estudiantes que encierren en un círculo los verbos en presente de la Página de actividades 13.3. Si lo cree conveniente, haga una tabla como la siguiente:

Página de actividades 13.3



Título	Párrafo 1	Párrafo 2	Párrafo 3	Párrafo 4	Párrafo 5
Vamos	es Miro está creo es Bajo saludo da dice es es	prepara dice tiene puede pide	despedimos voy salimos llegamos saco juego es	encontramos cuenta excavan quieren	compra regresamos encanta

Página de actividades 13.4



- Una vez que hayan terminado el análisis del texto, juegue con los estudiantes a encontrar las dos letras escondidas. Dígales: “Sofi escondió en dos palabras el sonido /s/ solo escrito con las letras c y z. ¿Quién las puede encontrar?”. (*abrazo, dice*)
- Mientras los estudiantes las buscan, borre el ejercicio de los verbos.
- Escriba las siguientes preguntas y oraciones en la pizarra:
 - ¿Cuál es el título de la narrativa personal de Sofi?
 - ¿Dónde sucede la historia de Sofi?
 - ¿Quiénes son los personajes?
 - ¿Cuál es el tema de la historia? ¿Qué pasa primero, luego y al final?
- A continuación, pida que se reúnan en pares y reparta a cada uno la Página de actividades 13.4.
- Lea las preguntas y luego diga: “Este organizador gráfico nos va a ayudar a identificar los elementos de la narrativa personal de Sofi. Respondan las preguntas en los círculos correspondientes. Recuerden que ya identificamos las respuestas mientras leíamos la narrativa”.
- Pida que los estudiantes respondan oralmente las preguntas que escribió en la pizarra. Dé tiempo a que comenten con un compañero sus respuestas e identifiquen los elementos del organizador gráfico.
- Invítelos a compartir sus respuestas con el resto del grupo y apóyelos a completar la Página de actividades correctamente. Recuérdeles que uno de los personajes es además el narrador (*Sofi*).
- Por último, explique que deben pensar en un día especial que hayan tenido con un familiar, tutor o amistad. Pida que lo comenten con su compañero y que luego lo escriban en una hoja de papel en blanco en una sola oración o frase, que usted guardará, y que utilizarán durante las siguientes sesiones.
- Formule oraciones que les ayuden a elegir un tema y escríbalas en la pizarra. Por ejemplo: “¿Qué te gusta hacer con tu familia, tutor o amistades?”, “¿Quién es la persona más divertida de tu familia, tutor o amigos?”, “¿Cuál es el lugar al que más te gusta ir con tu familia, tutor o amigos?”.

Nota: Recoja las Páginas de actividades 13.3 y 13.4 y la hoja de papel donde escribieron el día especial con su familia, tutor o amigos, pues los utilizarán en las siguientes sesiones del proyecto de escritura.

Lección 13: Código básico: Oraciones declarativas, interrogativas y exclamativas; narrativa personal

Apoyo adicional

MÁS AYUDA CON DISTINGUIR ORACIONES INTERROGATIVAS Y EXCLAMATIVAS

Pregunta y exclama

- Escriba en la pizarra preguntas y exclamaciones en tiras de oraciones.
- Proporcione a los estudiantes signos de interrogación y puntos dibujados en palitos de helado, pequeños pedazos de papel o pequeñas notas adhesivas.
- Lea las oraciones declarativas para los estudiantes y pídale que muestren la puntuación que creen que necesitan.
- Compruebe la comprensión y repita según sea necesario en grupos más pequeños.

MÁS AYUDA CON LOS ELEMENTOS DE UNA NARRATIVA PERSONAL

Colorea tu narrativa

- Escriba en tiras de papel oraciones en primera o tercera persona en tiempo presente que pudieran pertenecer a una narrativa, por ejemplo, *Yo camino hacia mi escuela* y *Ella camina hacia su escuela*.
- Reparta las tiras entre los estudiantes y pídale que las coloren con azul si es una narrativa en primera persona o con amarillo, si es en tercera persona.

14

REPASO

Sonidos /d/ y /t/, y sufijos; planear una narrativa personal

ENFOQUE PRINCIPAL DE LA LECCIÓN

Destrezas fundamentales

Los estudiantes identificarán y segmentarán palabras con los sonidos /t/ y /d/.

✚ **TEKS 1.2.A.iv**

Los estudiantes relacionarán raíces de palabras con los sufijos *-or*, *-ora*, *-ito* e *-ita*.

✚ **TEKS 1.2.B.viii; TEKS 1.2.C.vii**

Escritura

Los estudiantes planearán una narrativa personal usando un organizador gráfico, luego dibujarán y escribirán a partir de él.

✚ **TEKS 1.1.C; TEKS 1.6.E; TEKS 1.11.A; TEKS 1.12.A**

✚ **TEKS 1.2.A.iv** demuestre conciencia fonológica al segmentar palabras habladas en sílabas individuales; **TEKS 1.2.B.viii** demuestre y aplique conocimiento fonético al decodificar palabras con prefijos y sufijos comunes; **TEKS 1.2.C.vii** demuestre y aplique conocimiento ortográfico al escribir palabras con prefijos y sufijos comunes; **TEKS 1.1.C** comparta información e ideas que se enfoquen en el tópico que está en discusión, hablando claramente a una velocidad apropiada y usando las convenciones del lenguaje; **TEKS 1.6.E** haga conexiones relacionadas con experiencias personales, ideas de otros textos y la sociedad con la asistencia de un adulto; **TEKS 1.11.A** planifique un primer borrador generando ideas para escribir, tales como dibujar y hacer una lluvia de ideas; **TEKS 1.12.A** dicte o redacte textos literarios, incluyendo narraciones personales y poesía.

VISTAZO A LA LECCIÓN

	Agrupación	Duración	Materiales
Destrezas fundamentales (15 min)			
A calentar motores: – Sonidos aislados (Conciencia fonológica)	Toda la clase	5 min	<input type="checkbox"/> Tarjetas grandes de letras para <i>d y t</i>
Formar palabras con los sufijos <i>-or/-ora, -ito/ita</i> .	Con un compañero	10 min	<input type="checkbox"/> Página de actividades 14.1 <input type="checkbox"/> tijeras y pegamento
Escritura (25 min)			
Repaso de la narrativa personal	Toda la clase	5 min	<input type="checkbox"/> Páginas de actividades 13.3, 13.4
Explorar el tema	Con un compañero/ Individual	10 min	<input type="checkbox"/> hoja de papel con la anécdota escrita el día anterior <input type="checkbox"/> lápices de colores
Planear una narrativa personal	Toda la clase/ Individual	10 min	<input type="checkbox"/> Componentes digitales 14.1, 14.2 <input type="checkbox"/> Página de actividades 14.2 <input type="checkbox"/> lápices de colores

PREPARACIÓN PREVIA

Destrezas fundamentales

- Para la rutina de Sonidos aislados, piense en una lista de seis palabras, algunas que contengan el sonido /t/ y el sonido /d/ y otras que no los contengan. Por ejemplo: *taza, masa; bota, dedo; moneda, loro*.
- Prepare la Página de actividades 14.1 para la actividad Unir palabras con los sufijos *-or, -ora, -ito, -ita*.
- Asegúrese de que todos los estudiantes tengan tijeras y pegamento para la actividad Unir palabras con los sufijos *-or, -ora, -ito, -ita*.

Escritura

- Proporcione la Página de actividades 13.3, de la narrativa personal “Vamos a la playa”, para que tenga ese texto como modelo.
- Tenga preparada la Página de actividades 13.4 para entregarla a cada estudiante en el momento que se indique.
- Presente el Componente digital 14.1 con la lista de verificación, para que los estudiantes conozcan qué debe incluir su narrativa personal.
- Recupere las hojas de papel de la sesión anterior donde los estudiantes escribieron la anécdota sobre la que harán su narrativa.
- Tenga preparada la Página de actividades 14.2 en donde los estudiantes completarán un organizador gráfico sobre su narrativa personal.
- Verifique que todos los estudiantes tengan lápices de colores para ilustrar su anécdota.
- Presente el Componente digital 14.2 con Preguntas que ayudarán a los estudiantes a completar su organizador gráfico.
- Utilice la Rúbrica de escritura que se incluye en los Documentos para la planificación como herramienta para evaluar el trabajo final de los estudiantes. Además, se puede aplicar el Registro de escritura que se encuentra en los Recursos para el maestro, de manera opcional, de acuerdo con el tiempo del que disponga.

Recursos adicionales

- Vea las actividades de Apoyo adicional para más ayuda con la identificación, pronunciación y escritura de los sonidos /t/ y /d/.

Lección 14: Repaso: Sonidos /d/ y /t/, y sufijos; planear una narrativa personal

Destrezas fundamentales



Enfoque principal

Los estudiantes identificarán y segmentarán palabras con los sonidos /t/ y /d/.

 **TEKS 1.2.A.iv**

Los estudiantes relacionarán raíces de palabras con los sufijos *-or*, *-ora*, *-ito* e *-ita*.

 **TEKS 1.2.B.viii; TEKS 1.2.C.vii**

A CALENTAR MOTORES (5 MIN)



Escuchar con atención



Sonidos aislados

- Muestre la Tarjeta grande de letras para *t* y pida que toda la clase pronuncie el fonema /t/ en voz alta.
- Explique a los estudiantes que usted mencionará diferentes pares de palabras, unas con el sonido /t/ y otras con un sonido diferente.
- Antes de mencionar las palabras, promueva un ambiente relajado entre los estudiantes: solicite que se pongan de pie, estiren sus brazos y piernas, y giren su cabeza de un lado a otro, de forma suave.
- Invítelos a sentarse en sus lugares y a cerrar los ojos. Si esto los hace sentir incómodos, dé la opción de mirar un punto fijo en el piso, con el objetivo de que su vista no los distraiga de los sonidos que escucharán.
- Pídales que levanten la mano cuando identifiquen el sonido /t/.
- Mencione pares de palabras, unas con el sonido que deben identificar /t/, y otras con un sonido similar. Hágalo de forma clara, pausada y segmentando en sílabas (*taza*, *masa*; *bota*).

 **TEKS 1.2.A.iv** demuestre conciencia fonológica al segmentar palabras habladas en sílabas individuales; **TEKS 1.2.B.viii** demuestre y aplique conocimiento fonético al decodificar palabras con prefijos y sufijos comunes; **TEKS 1.2.C.vii** demuestre y aplique conocimiento ortográfico al escribir palabras con prefijos y sufijos comunes.

Tarjetas grandes de letras



Nota cultural

En España, el sonido /tl/ se pronuncia separando la *t* de la *l* en sílabas, mientras que en América Latina, especialmente en México y parte de Centroamérica, en donde se usan palabras de origen náhuatl, se enfatiza la pronunciación de esta combinación consonántica en una sílaba.

Apoyo a la enseñanza

Para apoyar la correcta articulación al momento de pronunciar sílabas con *t*, pida a los estudiantes que imiten a un perro con sed, con la lengua fuera; que ahora coloquen su lengua entre sus dientes y que suelten aire por la boca. Cuando dominen ese sonido, pídeles que añadan vocales para pronunciar /ta/, /te/, /ti/.

- Enseguida, siga el protocolo de mezclar y segmentar sílabas para que los estudiantes mezclen y luego segmenten las palabras con el sonido clave /t/: *taza, bota*.
- Repita la dinámica con el sonido /d/ y las palabras *dedo, moneda, loro*.
- Tome nota de los estudiantes que no identifiquen los sonidos para apoyarlos de forma personal.

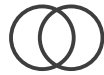

Conexión bilingüe: En español, los verbos que terminan con *-ar* como *pintar, donar* y *motivar* tienen una forma de pasado que incluye el sonido /d/, mientras que en inglés este pasado se forma agregando los sonidos /t/ y /d/ al final de la palabra.

Español	Inglés
pintado	painted
donado	donated
motivado	motivated

FORMAR PALABRAS CON LOS SUFIJOS -OR/-ORA, -ITO/-ITA (10 MIN)



Cuidar los útiles escolares

- Pida a los estudiantes que trabajen con un compañero.
- Indague si recuerdan qué son los sufijos. Si no lo recuerdan, explíqueles que un sufijo es un conjunto de letras que por sí solas generalmente no tienen significado, pero que si se agregan a algunas palabras, las modifican de tal manera que cambian su significado.
- Recuérdeles que ellos ya conocen los sufijos *-or, -ora* (Lección 2 de esta unidad), *-ito, -ita* (lecciones 10 y 11 de esta unidad).
- Diga: “Los sufijos *-or* en masculino y *-ora* en femenino se usan para formar el sustantivo que realiza la acción, como una persona o una herramienta, y los sufijos *-ito* en masculino e *-ita* en femenino forman sustantivos y adjetivos con valor diminutivo, es decir, que son de menor tamaño o más pequeños. A veces se usan *-ito* e *-ita* para expresar cariño, también”.
- Indíqueles que saquen la Página de actividades 14.1, tijeras y pegamento.

Página de actividades 14.1



- Lea las instrucciones y coménteles que verán cuatro imágenes. Pídale que conversen con el otro integrante de su equipo sobre cuál es el significado de cada una. Luego formarán las palabras con las piezas del rompecabezas.
- Pida que recorten las piezas de rompecabezas. Diga: “Recuerden que cuando trabajamos con tijeras, debemos tener mucho cuidado y trabajar despacio”.
- Explique que algunas piezas tienen sílabas con sufijos (-or, -ora, -ito, -ita). Diga: “Deben unir las sílabas para que la raíz quede bien con el sufijo para formar una palabra según lo que ven en la imagen”.
- Dé tiempo suficiente para que completen la actividad.
- Ahora pida que escriban debajo de cada imagen la palabra que formaron con las piezas del rompecabezas.
- Pida que con su compañero digan en voz alta las palabras que formaron y que describan el significado de cada una de ellas.



Verificar la comprensión

Después de que los estudiantes terminen la Página de actividades 14.1, pídale que compartan con la clase las palabras que escribieron debajo de cada imagen.

Lección 14: Repaso de los sonidos /d/ y /t/, y sufijos, planear una narrativa personal

Escritura



Enfoque principal: Los estudiantes planearán una narrativa personal usando un organizador gráfico, luego dibujarán y escribirán a partir de él.

TEKS 1.1.C; TEKS 1.6.E; TEKS 1.11.A; TEKS 1.12.A

REPASO DE LA NARRATIVA PERSONAL (5 MIN)



Trabajar en mi espacio

- Inicie la actividad recordando a los estudiantes que el día anterior (Lección 13) aprendieron qué es una narrativa personal. Hoy comenzarán a planear una narrativa personal propia, la cual terminarán en la Lección 16.

TEKS 1.1.C comparta información e ideas que se enfoquen en el tópico que está en discusión, hablando claramente a una velocidad apropiada y usando las convenciones del lenguaje; TEKS 1.6.E haga conexiones relacionadas con experiencias personales, ideas de otros textos y la sociedad con la asistencia de un adulto; TEKS 1.11.A planifique un primer borrador generando ideas para escribir, tales como dibujar y hacer una lluvia de ideas; TEKS 1.12.A dicte o redacte textos literarios, incluyendo narraciones personales y poesía.

Desafío

Pida a algunos estudiantes que pasen a la pizarra a escribir las palabras *constructor*, *doctora*, *sillita*, *perrito*. Los estudiantes sentados observarán la escritura y mostrarán un pulgar arriba si es correcta o un pulgar hacia abajo si es incorrecta.



- Proporcione a cada estudiante la Página de actividades 13.3 con la narrativa personal “Vamos a la playa”, y la Página de actividades 13.4 con el organizador gráfico, que trabajaron en la lección anterior.
- Recuerde con ellos las preguntas que respondieron en el organizador gráfico del ejemplo de la narrativa personal y coménteles que esas mismas preguntas deberán poder responderse una vez que terminen su narrativa personal. Así sabrán que lo hicieron correctamente.

EXPLORAR EL TEMA (10 MIN)

- Entregue a los estudiantes la hoja de papel en la que escribieron una oración sobre lo que quieren narrar.
- Vuelva a reunirlos en pares para que platiquen con un compañero sobre la experiencia personal que quieran contar en su narrativa personal. Pídales que hablen más acerca del tema y cómo les gustaría ilustrarlo.
- Luego, dígales que es hora de hacer un dibujo que ilustre el tema y el cuento que eligieron para su narrativa personal. Reparta una hoja de papel en blanco y crayolas o lápices de colores a los estudiantes.
- Camine por el salón de clase mientras dibujan y hágales preguntas sobre sus cuentos personales.

PLANEAR UNA NARRATIVA PERSONAL (10 MIN)

- Presente a los estudiantes la lista de verificación del Componente digital 14.1.

➤ Componente digital 14.1

- En la lista de verificación se presentan los elementos que deberá incluir su narrativa personal.
- Revise con los estudiantes cada una de las siete preguntas de la lista de verificación y descubra con ellos que el ejemplo “Vamos a la playa” cumple con cada una de ellas, para que sepan cómo debe quedar la versión final de su narrativa personal.
- Las primeras dos preguntas (1, 2) se refieren al contenido que debe abordar la narrativa, por eso principalmente mencionan su experiencia.
- Las siguientes dos (3, 4) corresponden a la estructura. Revise con ellos, sobre todo, el orden en que está acomodado el texto.

- Las últimas cuatro (4-7) hacen referencia a las convenciones de la lengua española. Para revisar estas preguntas, puede decir a los estudiantes: “Cuando redactamos un texto, es muy importante escribir correctamente las mayúsculas, los signos de exclamación y los puntos finales. Identifiquemos juntos estos elementos en el texto”.
- Reparta la Página de actividades 14.2.
- Pida que utilicen sus dibujos para escribir sobre lo que incluirá su cuento personal en un organizador gráfico como el que completaron durante la Lección 13.
- En la Página de actividades 14.2 señale en el organizador gráfico las palabras *primero*, *luego* y *al final*. Comente que van a escribir los eventos más importantes de su cuento personal en estas tres secciones.
- Explique que al escribir, pueden usar sustantivos tanto singulares como plurales. Por ejemplo, si en su narrativa personal quieren contar que juegan en el parque, hay una diferencia entre narrar un juego o varios juegos.
- Para apoyar a los estudiantes a completar su organizador gráfico, presente el Componente digital 14.2.

➤ Componente digital 14.2

- Diga en voz alta las preguntas y pida voluntarios para responderlas, para que los estudiantes que se sientan más seguros sobre lo que van a contar compartan sus respuestas. Esto puede ayudar a que los demás compañeros, al escucharlos, se les ocurran nuevas ideas sobre sus narrativas.
- Recoja tanto el organizador gráfico que completaron como la hoja de papel con el dibujo, porque los van a utilizar en las siguientes sesiones.
- En el Registro de escritura en los Recursos para el maestro usted puede registrar el progreso de los estudiantes tras tener un breve intercambio con ellos, mientras redactan su borrador. Esta evaluación es opcional, de acuerdo con el tiempo que disponga durante la lección.



Verificar la comprensión

Después de que los estudiantes terminen la Página de actividades 14.2, pídeles que compartan con un compañero los elementos que debe tener su narrativa (*escenario*, *personajes*, *una trama con principio, medio y final*).

Página de actividades 14.2



Apoyo a la enseñanza

El Libro de lectura *Todo en familia* tiene ejemplos de textos narrativos que describen un lugar, por ejemplo en el capítulo “Un nuevo día” en las páginas 2 y 6. Organice a los estudiantes en pares y pida que lo lean para que encuentren las características del organizador gráfico que ya revisaron en la Página de actividades 14.2.

Desafío

Solicite que revisen en el organizador gráfico los tres momentos en lo que van a dividir su narrativa personal (*primero*, *luego*, *al final*) y pida que los ilustren, para que también se basen en ellos cuando redacten su borrador.

**Lección 14: Repaso de los sonidos /d/ y /t/, y sufijos;
planear una narrativa personal**

Apoyo adicional

MÁS AYUDA CON PALABRAS CON SONIDO /T/

La letra *t* con otras letras

- Pida a los estudiantes que se sienten en el punto de reunión del salón de clase.
- Explique que realizarán una actividad para mezclar el sonido /t/ con otros sonidos.
- Pídales que piensen en una palabra con la sílaba *ta*. Diga: “*Ta*, como en *tarea*. Ahora ustedes digan una palabra con la sílaba *te*. Puede estar al inicio, en medio o al final de la palabra”.
- Escuche sus respuestas y pida que repitan “*te* como en...”.
- Repita la dinámica con todas las combinaciones de sonidos de la tabla.
- Aquí se dan algunos ejemplos de las palabras que podrían decir por cada combinación de /t/ con otros sonidos.

sonido	palabra
/ta/	tarea
/te/	elefante
/ti/	tigre
/tl/	atleta
/to/	alto
/tr/	extraño
/tu/	estudiar

MÁS AYUDA CON PALABRAS CON SONIDO /T/ Y /D/

Completar oraciones con los sonidos /t/ y /d/

- Haga una copia de la Página de actividades RM 14.1 y entregue una a cada estudiante.
- Pida a los estudiantes que lean las oraciones sin la respuesta y que lean en voz alta las opciones de respuestas entre paréntesis, haciendo énfasis en la diferencia de sonidos entre /t/ y /d/.
- Recuerde a los estudiantes que cuando cambiamos el sonido entre /t/ y /d/ también cambiamos el significado de la palabra.
- Indique que elijan entre las opciones del paréntesis la palabra que completa mejor la oración y la escriban en la línea.
- Guíe a los estudiantes para elegir la opción correcta. Pregunte: “¿La oración tiene sentido si elegimos la primera opción o la segunda?”.
- Complete todas las oraciones junto con los estudiantes, recordándoles la diferencia de sonidos entre /t/ y /d/.

15

REPASO

Diptongos y sonido /j/; escribir una narrativa personal

ENFOQUE PRINCIPAL DE LA LECCIÓN

Destrezas fundamentales

- Los estudiantes mezclarán y segmentarán palabras oralmente, incluidas las palabras con diptongos. **TEKS 1.2.A.v; TEKS 1.2.A.vi**

- Los estudiantes leerán y escribirán palabras con el sonido /j/.
TEKS 1.2.B.ii; TEKS 1.2.C.ii

Ortografía

- Los estudiantes realizarán un ejercicio de dictado, enfocándose en palabras con diptongos. **TEKS 1.2.B.iv; TEKS 1.2.C.vi; TEKS 1.11.D.ix**

Escritura

- Los estudiantes utilizarán el organizador gráfico de la lección anterior y una plantilla de redacción para completar un borrador de una narrativa personal.
TEKS 1.11.B.i; TEKS 1.11.B.ii; TEKS 1.12.A

EVALUACIÓN FORMATIVA

Página de actividades 15.3 Borrador de la narrativa personal

- TEKS 1.11.B.i; TEKS 1.11.B.ii; TEKS 1.12.A**

- TEKS 1.2.A.v** demuestre conciencia fonológica al mezclar sílabas habladas complejas, incluyendo sílabas trabadas, para formar palabras multisilábicas; **TEKS 1.2.A.vi** demuestre conciencia fonológica al segmentar palabras habladas en sílabas, incluyendo palabras con sílabas trabadas; **TEKS 1.2.B.ii** demuestre y aplique conocimiento fonético al decodificar palabras con sílabas trabadas, tales como "bla", "bra" y "gla"; dígrafos; y palabras con múltiples patrones de ortografía de sonido, tales como la "c", "k" y la "q"; y la "s", "z", la "c" suave y la "x"; **TEKS 1.2.C.ii** demuestre y aplique conocimiento ortográfico al escribir palabras con patrones comunes, tales como CV, VC, CCV, CVC, VCV, CVCV, CCVCV y CVCCV; **TEKS 1.2.B.iv** demuestre y aplique conocimiento fonético al decodificar palabras con diptongos, tales como "ai", "au" y "ei"; **TEKS 1.2.C.vi** demuestre y aplique conocimiento ortográfico al escribir palabras con diptongos, tales como "ai", "au" y "ie" en quie-ro, na-die y ra-dío, y con hiatos, tal como le-er y rí-o; **TEKS 1.11.D.ix** edite borradores usando las convenciones comunes de la lengua española, incluyendo signos de puntuación al final de las oraciones declarativas, y al comienzo y al final de las oraciones exclamativas e interrogativas; **TEKS 1.11.B.i** desarrolle borradores en forma oral, pictórica o escrita al organizar un texto siguiendo una estructura; **TEKS 1.11.B.ii** desarrolle borradores en forma oral, pictórica o escrita al desarrollar una idea con detalles específicos y relevantes; **TEKS 1.12.A** dicte o redacte textos literarios, incluyendo narraciones personales y poesía.

VISTAZO A LA LECCIÓN

	Agrupación	Duración	Materiales
Destrezas fundamentales (15 min)			
A calentar motores: – Mezclar y segmentar sílabas (Conciencia fonológica)	Toda la clase	5 min	<input type="checkbox"/> Componente digital 15.1
Palabras con el sonido /j/ con ge y gi, y x	Toda la clase	10 min	<input type="checkbox"/> Página de actividades 15.1
Ortografía (10 min)			
Dictado día 1 (Fonética)	Toda la clase/ Individual	10 min	<input type="checkbox"/> Para cada estudiante: cuaderno de dictado, lápiz y lápiz de distinto color <input type="checkbox"/> Componente digital 1.3
Escritura (15 min)			
Escribir un borrador	Individual/ Con un compañero	15 min	<input type="checkbox"/> Componente digital 13.3 <input type="checkbox"/> Páginas de actividades 13.4, 14.2, 15.2, 15.3

PREPARACIÓN PREVIA

Destrezas fundamentales

- Identifique las imágenes del Componente digital 15.1 (*flauta, buitre, iguana, murciélago*) y prepárese para presentarlo a los estudiantes durante la rutina de Mezclar y segmentar sílabas.
- Prepare la Página de actividades 15.1 para distribuirla a los estudiantes.

Ortografía

- Verifique que los estudiantes tengan a la mano su cuaderno de dictado, un lápiz y un lápiz de distinto color.
- Prepare el Componente digital 1.3 con ejemplos de “Marcas de corrección” para presentarlos ante todo el grupo.

Escritura

- Copie en una cartulina el organizador gráfico que completó con los estudiantes en la Página de actividades 13.4. Previo a la actividad, identifique las características de la narrativa personal que va a trabajar con los estudiantes.
- Tenga preparado el Componente digital 13.3, con el ejemplo de narrativa en primera persona.
- Tenga preparada la Página de actividades 14.2 para entregarla de nuevo a los estudiantes.
- Recupere la hoja de papel en la que dibujaron la escena que van a narrar.
- Prepare la Página de actividades 15.2 en la que se encuentra una lista de verificación para analizar la narrativa “Vamos a la playa”.
- Tenga preparada la Página de actividades 15.3 en la cual los estudiantes encontrarán la plantilla para escribir su narrativa personal en un párrafo con título.
- Utilice la Rúbrica de escritura que se incluye en los Documentos para la planificación como herramienta para evaluar el trabajo final de los estudiantes. Además, se puede aplicar el Registro de escritura que se encuentra en los Recursos para el maestro, de manera opcional, de acuerdo con el tiempo del que disponga.

Recursos adicionales

- Vea las actividades en Apoyo adicional al final de la lección para más ayuda con mezclar y segmentar, y con la narrativa personal.

Lección 15: Repaso: Diptongos y sonido /j/; escribir una narrativa personal

Destrezas fundamentales



Enfoque principal

Los estudiantes mezclarán sílabas y segmentarán palabras oralmente, incluidas

las palabras con diptongos. **TEKS 1.2.A.v; TEKS 1.2.A.vi**

Los estudiantes leerán y escribirán palabras con el sonido /j/.

TEKS 1.2.B.ii; TEKS 1.2.C.ii

A CALENTAR MOTORES (5 MIN)



Ir al punto de reunión



Mezclar y segmentar sílabas

- Antes de comenzar la lección, dedique unos minutos para repasar con los estudiantes las normas de comportamiento para que sepan cómo ir al punto de reunión.
- En esta sección, los estudiantes practicarán la rutina académica de Mezclar y segmentar sílabas con palabras de dos, tres y cuatro sílabas.
- Muestre las imágenes de las palabras del Componente digital 15.1 (*flauta*, *buitre*, *iguana*, *murciélago*).

Componente digital 15.1

- Indique a los estudiantes que mezclen las sílabas de las palabras, y que luego las segmenten, siguiendo el protocolo y los gestos de la rutina:

flauta flau-ta

iguana i-gua-na

buitre bui-tre

murciélago mur-cié-la-go

Para mezclar

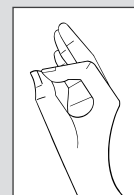

Para segmentar

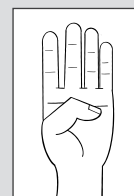

TEKS 1.2.A.v demuestre conciencia fonológica al mezclar sílabas habladas complejas, incluyendo sílabas trabadas, para formar palabras multisilábicas; **TEKS 1.2.A.vi** demuestre conciencia fonológica al segmentar palabras habladas en sílabas, incluyendo palabras con sílabas trabadas; **TEKS 1.2.B.ii** demuestre y aplique conocimiento fonético al decodificar palabras con sílabas trabadas, tales como "bla", "bra" y "gla"; dígrafos; y palabras con múltiples patrones de ortografía de sonido, tales como la "c", "k" y la "q", y la "s", "z", la "c" suave y la "x"; **TEKS 1.2.C.ii** demuestre y aplique conocimiento ortográfico al escribir palabras con patrones comunes, tales como CV, VC, CCV, CVC, VCV, CVCV, CCVCV y CVCCV.



Verificar la comprensión

Solicite que le demuestren cómo segmentar con palmadas la palabra *lluvia* teniendo en cuenta el diptongo. Pida a un voluntario que segmente otra palabra de su elección que tenga diptongo.

Desafío

Pida a diferentes voluntarios que digan una palabra con el mismo diptongo que *flauta*, *buitre*, *iguana* y *murciélago*. La clase podrá decir si la palabra, en efecto, contiene el mismo diptongo.

Página de actividades 15.1



PALABRAS CON EL SONIDO /J/ CON GE Y GI , Y X (10 MIN)

- Escriba en la pizarra algunas palabras con *j*, *ge*, *gi* y *x*. Considere: *jueves*, *gelatina*, *girasol*, *México*.
- Lea en voz alta las palabras que escribió. Después, deletree una por una y pida a los estudiantes que las repitan después de usted.
- Señale la palabra *gelatina* y pregunte: “¿Qué pasaría si sustituyo la *g* por la *j*? ¿Cómo se leería la palabra?”. Tenga en cuenta que los estudiantes la pronunciarán de la misma forma.
- Repita la dinámica con las palabras *girasol* y *México*; en esta última sustituyendo la *x* por la *j*.
- Recuerde a los estudiantes que, aunque la *j*, la *g* y la *x* son letras diferentes, en algunos casos tienen el mismo sonido.
- Distribuya la Página de actividades 15.1.
- Pida a los estudiantes que observen con atención las imágenes. Revise con ellos las ilustraciones y solicite que mencionen el nombre de cada una. Pida que las encuentren en la columna derecha y solicite que unan con líneas las imágenes con las palabras.



Verificar la comprensión

Escriba en la pizarra palabras con errores ortográficos que impliquen el uso de *j*, *ge*, *gi* y *x*. Señale una por una y pregunte a los estudiantes si está bien escrita o cómo debería corregirse. Por ejemplo, *gabón*, *jenio*, *majia*, *jilófono*.

Extensión

El sonido /j/ puede escribirse con *j* y *g*:

- Antes de *a, o, u* se escribe la *j*: *ja-jo-ju*
- Antes de *e, i* se escribe la *j* o la *g*: */je-ji / ge-gi*

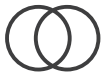

Conexión bilingüe: Aunque el sonido /j/ no existe en inglés, hay uno parecido escrito con *h*, ya que en inglés no siempre es muda, y se pronuncia como una aspiración.

Español	Inglés
jamón	hamburger
jefe	help
jirafa	hit

Lección 15: Repaso: Diptongos y sonido /j/; escribir una narrativa personal

Ortografía



Enfoque principal: Los estudiantes realizarán un ejercicio de dictado,

enfocándose en palabras con diptongos. **TEKS 1.2.B.iv; TEKS 1.2.C.vi; TEKS 1.11.D.ix**

DICTADO DÍA 1 (10 MIN)



Manejar los útiles escolares



Dictado

- Antes de comenzar la lección, dedique unos minutos para repasar con los estudiantes las normas de comportamiento para manejar los útiles escolares. Dígales que en la siguiente actividad tendrán la oportunidad de practicarlas.

TEKS 1.2.B.iv demuestre y aplique conocimiento fonético al decodificar palabras con diptongos, tales como "ai", "au" y "ei"; **TEKS 1.2.C.vi** demuestre y aplique conocimiento ortográfico al escribir palabras con diptongos, tales como "ai", "au" y "ie" en *quie-ro*, *na-die* y *ra-dio*, y con hiatos, tal como *le-er* y *rí-o*; **TEKS 1.11.D.ix** edite borradores usando las convenciones comunes de la lengua española, incluyendo signos de puntuación al final de las oraciones declarativas, y al comienzo y al final de las oraciones exclamativas e interrogativas.

Apoyo a la enseñanza

Pegue en distintas partes del aula hojas con la imagen de una palabra (por ejemplo, *familia*) y, debajo de esta, una flecha.

Debajo de esta flecha, trace un cuadrado por cada sílaba de la palabra (tres cuadrados: *fa-mi-lia*). Sobre cada cuadrado, coloque una bolita de plastilina. Indique a los estudiantes que, con un compañero, digan la palabra de forma mezclada mientras deslizan su dedo por la flecha; luego, que la digan de forma segmentada mientras aplastan una bolita al pronunciar cada sílaba.

Presentar el dictado

- Diga a los estudiantes: “Hemos estado leyendo el Libro de lectura *Todo en familia*. Hoy voy a dictarles una oración acerca de la familia”.
- Resalte que en la oración que van a escribir verán palabras con diptongos y signos de interrogación.
- Lea el dictado a un ritmo y expresión normal mientras los estudiantes escuchan.

¿Quieres leer?

¿Quieres leer un cuento a tu familia?

Repetir el dictado

- Lea de nuevo el título del dictado y pídale que lo repitan.
- Lea el dictado otra vez, agrupando las palabras y pídale que las repitan.
- Si lo considera necesario, cuente con los estudiantes las palabras que hay en cada oración (7).

Dictar la oración

- Los estudiantes abrirán su cuaderno de dictado y tendrán un lápiz listo para empezar a escribir.
- Para comenzar el dictado, lea el título en partes. Los estudiantes escucharán y escribirán.
- Lea la oración en partes. Los estudiantes escucharán y escribirán.
- Para comenzar, diga la primera palabra de la oración (*Quieres*).
- Para terminar, diga la última palabra de la oración (*familia*). Dicte la puntuación.
- Repita el mismo proceso para el resto del dictado y supervise el ejercicio.
- Al terminar de escribir la oración, léanla juntos en voz alta y dé a los estudiantes la oportunidad para que hagan los cambios necesarios.

Revisar el dictado

- Pida a los estudiantes que cambien su lápiz por un lápiz de color.
- Escriba en la pizarra la fecha, el título y la oración del dictado.

- Indique a los estudiantes que identifiquen los diptongos que tiene la oración (*Quieres, cuento, familia*).
- Todos juntos corregirán su trabajo usando las marcas de corrección del Componente digital 1.3.

➤ Componente digital 1.3

- Pídeles que compartan con un compañero algo que hayan hecho bien y cuál es el objetivo que quieren conseguir en su próximo dictado.
- Escriba en la pizarra las siguientes oraciones para ayudar a facilitar esta conversación: “Una cosa que logré fue _____”. “En el próximo dictado puedo mejorar en _____”.
- Al terminar indique que deben guardar todos los materiales que usaron.

Lección 15: Repaso: Diptongos y sonido /j/; escribir una narrativa personal

Escritura



Enfoque principal: Los estudiantes utilizarán el organizador gráfico de la lección anterior y una plantilla de redacción para completar un borrador de una narrativa personal. **TEKS 1.11.B.i; TEKS 1.11.B.ii; TEKS 1.12.A**

ESCRIBIR UN BORRADOR (15 MIN)

- Comente a los estudiantes que este es el tercer día de trabajo de su proyecto de escritura y que lo terminarán en la siguiente sesión. Recuérdeles que en la sesión anterior colocaron la información de su anécdota en un organizador gráfico, y que ahora van a iniciar con el borrador.
- Dígales que antes de que escriban su párrafo sobre una narrativa personal van a recordar juntos las características que debe tener.
- Muestre el Componente Digital 13.3, para que los estudiantes recuerden la narrativa en primera persona.

➤ Componente digital 13.3

- Coloque en la pizarra la cartulina que preparó con el organizador gráfico que trabajaron en la Página de actividades 13.4.

➤ **TEKS 1.11.B.i** desarrolle borradores en forma oral, pictórica o escrita al organizar un texto siguiendo una estructura; **TEKS 1.11.B.ii** desarrolle borradores en forma oral, pictórica o escrita al desarrollar una idea con detalles específicos y relevantes; **TEKS 1.12.A** dicte o redacte textos literarios, incluyendo narraciones personales y poesía.

Página de actividades 15.2



Página de actividades 14.2



Página de actividades 15.3



- Con ayuda del organizador gráfico y de la narrativa en primera persona “Vamos a la playa”. Pregunte:
 - ¿Por qué hay las palabras *primero*, *luego* y *al final*?
 - ¿En qué lugar ocurre el día especial de Sofi? ¿Qué miembros de su familia están con ella? ¿Qué nos cuenta Sofi que hace en su día?
 - ¿Cuándo utiliza Sofi los puntos (.)? ¿Por qué creen que son importantes?
 - ¿Cuándo se utilizan los signos de exclamación (!)? ¿Por qué creen que son importantes?
- Acepte respuestas que apoyen que los estudiantes reconocen las características de una narrativa personal.
- Complemente el análisis identificando los adjetivos del texto (*brillante*, *de colores*). Hágalos notar que se utilizan para describir los sustantivos del texto, y que en su narrativa personal también deberán agregarlos.
- Una vez resueltas las preguntas anteriores, reparta y completen la Página de actividades 15.2.
- Recuérdeles que en la sesión anterior ya vieron por primera vez la lista de verificación para revisar la narrativa, pero será en esta sesión cuando la utilicen como apoyo para empezar a escribir su propia narrativa. Después, utilizarán esta misma lista para revisar su trabajo final.
- Comente a los estudiantes que es momento de escribir su narrativa personal en un párrafo y de agregarle un título.
- Distribuya entre los estudiantes la Página de actividades 14.2 en la que están organizadas las características de su narrativa personal. También entrégueles sus dibujos si no los tienen.
- Dígalos que usen el organizador gráfico de la Página de actividades 14.2 y el dibujo que hicieron para escribir su narrativa personal en un párrafo con un título.
- Cuando redacten su borrador, coménteles que tengan presente la lista de verificación, para que revisen que su borrador cumple con los elementos que deberá incluir su narrativa personal.
- Reparta la Página de actividades 15.3 para que inicien con el borrador de su narrativa personal.
- Camine por el salón y apoye a los estudiantes mientras escriben su trabajo. Recuerde que su borrador deberá tener las características que analizaron anteriormente.

- En el Registro de escritura en los Recursos para el maestro usted puede registrar el progreso de los estudiantes tras tener un breve intercambio con ellos, mientras redactan su borrador. Esta actividad es opcional, de acuerdo con el tiempo que disponga durante la lección.

Fin de la lección

Lección 15: Repaso: Diptongos y sonido /j/; escribir una narrativa personal

Apoyo adicional

MÁS AYUDA CON MEZCLAR Y SEGMENTAR

Cada palabra en su lugar

- Trace en la pizarra una tabla de tres columnas. Titule cada columna con un diptongo: *au*, *ai*, *ei*.
- Mencione en voz alta algunas palabras con los diptongos anteriores. Considere las siguientes: *bailar*, *aire*, *Jamaica*, *paisaje*, *Jaime*, *jaula*, *flauta*, *autor*, *auto*, *ajuar*, *afeitar*, *seis*, *veinte*, *peine*, *reina*.
- Anime a los estudiantes a mezclar y segmentar dichas palabras empleando la rutina que ya conocen.
- Pida que identifiquen el diptongo de cada una.
- Invite a voluntarios a escribir en la pizarra cada palabra, en la columna que le corresponda según su diptongo.

MÁS AYUDA CON LA NARRATIVA PERSONAL

Dibujamos emociones y sentimientos

- Solicite a los estudiantes que, de manera individual, identifiquen las emociones y sentimientos que les produce el pensar en su narrativa personal.
- Indique que escriban o dibujen en una hoja de papel dichas emociones y sentimientos.
- Anímelos a intercambiar sus hojas de papel con sus compañeros y a comentar por qué se sienten de esa manera.
- Explique que saber reconocer las propias emociones y nombrarlas ayuda a entenderlas mejor y a controlarlas, y esto les hace sentir mejor.

Apoyo a la enseñanza

Solicite a los estudiantes que se reúnan con un compañero y se hagan las siguientes preguntas para compartir su experiencia y para que no se les olvide describir algo en su narrativa:

¿Cuáles personas son parte de mi narrativa?

¿Dónde suceden las cosas?

¿De qué se trata mi narrativa? Menciona tres detalles.

16

ESCRITURA

Editar y publicar una narrativa personal

ENFOQUE PRINCIPAL DE LA LECCIÓN

Destrezas fundamentales

- Los estudiantes decodificarán palabras base y palabras compuestas. **TEKS 1.2.B.vii**

Ortografía

Los estudiantes realizarán un ejercicio de dictado, enfocándose en los signos

- de interrogación. **TEKS 1.2.B.iv; TEKS 1.2.C.vi; TEKS 1.11.D.ix**

Escritura

Los estudiantes usarán una lista de verificación para editar un borrador.

- TEKS 1.11.D.i; TEKS 1.11.D.viii**

Los estudiantes escribirán una copia final de su narrativa personal para su publicación, incorporando las ediciones realizadas al borrador anterior.

- TEKS 1.11.C; TEKS 1.11.E**

EVALUACIÓN FORMATIVA

Página de actividades 16.2

Lista de verificación

- TEKS 1.11.D.i; TEKS 1.11.D.viii**

Narrativa personal

Versión final

- TEKS 1.11.C; TEKS 1.11.E**

- TEKS 1.2.B.vii** demuestre y aplique conocimiento fonético al usar el conocimiento de palabras base para decodificar palabras compuestas comunes; **TEKS 1.2.B.iv** demuestre y aplique conocimiento fonético al decodificar palabras con diptongos, tales como "ai", "au" y "ei"; **TEKS 1.2.C.vi** demuestre y aplique el conocimiento ortográfico al escribir palabras con diptongos, tales como "ai", "au" y "ie" en quie-ro, na-die y ra-dio, y con hiatos, tal como le-er y rí-o; **TEKS 1.11.D.ix** edite borradores usando las convenciones comunes de la lengua española, incluyendo signos de puntuación al final de las oraciones declarativas, y al comienzo y al final de las oraciones exclamativas e interrogativas; **TEKS 1.11.D.i** edite borradores usando las convenciones comunes de la lengua española, incluyendo oraciones completas en donde haya concordancia entre sujeto y verbo; **TEKS 1.11.D.viii** edite borradores usando las convenciones comunes de la lengua española, incluyendo letra mayúscula al comienzo de las oraciones; **TEKS 1.11.C** revise borradores agregando detalles en imágenes o palabras; **TEKS 1.11.E** publique y comparta la escritura.

VISTAZO A LA LECCIÓN

	Agrupación	Duración	Materiales
Destrezas fundamentales (10 min)			
A calentar motores: – Formar palabras compuestas	Toda la clase	10 min	<input type="checkbox"/> Página de actividades 16.1
Ortografía (10 min)			
Dictado día 2 (Fonética y Gramática)	Toda la clase/ Individual	10 min	<input type="checkbox"/> Para cada estudiante: cuaderno de dictado, lápiz y lápiz de distinto color <input type="checkbox"/> Componente digital 1.3
Escritura (20 min)			
Editar y publicar una narrativa personal	Individual	20 min	<input type="checkbox"/> Componente digital 14.1 <input type="checkbox"/> Páginas de actividades 15.3, 16.2 <input type="checkbox"/> Componente digital 1.3 <input type="checkbox"/> Hojas de papel en blanco

PREPARACIÓN PREVIA

Destrezas fundamentales

- Tenga preparada la Página de actividades 16.1 para la actividad Reconocer palabras base y palabras compuestas.

Ortografía

- Verifique que los estudiantes tengan a la mano su cuaderno de dictado, un lápiz y un lápiz de distinto color.
- Prepare el Componente digital 1.3 con ejemplos de “Marcas de corrección” para presentarlos ante todo el grupo.

Escritura

- Prepare el Componente digital 14.1 con la Lista de verificación que los estudiantes van a utilizar para revisar su narrativa personal.
- Tenga preparada la Página de actividades 16.2 con la Lista de verificación que los estudiantes van a utilizar para revisar su narrativa personal.
- Tenga preparada la Página de actividades 15.3 con el borrador de una narrativa personal.
- Prepare el Componente digital 1.3 con ejemplos de las “Marcas de corrección” para revisar la escritura de su narrativa personal.
- Prepare hojas de papel en blanco en las que los estudiantes van a escribir el texto final de su narrativa personal.
- Utilice la Rúbrica de escritura que se incluye en los Documentos para la planificación como herramienta para evaluar el trabajo final de los estudiantes. Además, se puede aplicar el Registro de escritura que se encuentra en los Recursos para el maestro, de manera opcional, de acuerdo con el tiempo del que disponga.
- Prepare el Registro para la Rúbrica de escritura que se encuentra en los Recursos para el maestro, para que evalúe cualitativamente el desempeño de cada estudiante.

Recursos adicionales

- Vea las actividades en Apoyo adicional al final de la lección para más ayuda con edición de narrativas personales y la escritura en primera persona.

Lección 16: Escritura: Editar y publicar una narrativa personal

Destrezas fundamentales



Enfoque principal: Los estudiantes decodificarán palabras base y palabras compuestas. **TEKS 1.2.B.vii**

A CALENTAR MOTORES (10 MIN)

Formar palabras compuestas

- Pida a un voluntario que diga una palabra compuesta que sepa o que recuerde haber visto en lecciones anteriores.
- Invite a la clase a descomponer la palabra que dijo su compañero en las palabras base que la componen (por ejemplo, *girasol* en *gira* y *sol*) y a indicar el significado de cada una (*gira* = que da vuelta; *Sol* = estrella que da luz y calor a la Tierra).
- Enseguida, a partir de los significados de las palabras base, invítelos a que digan el significado de la palabra compuesta (flor que “gira” “siguiendo” al sol).
- Solicite a otro voluntario que diga dos palabras que juntas puedan formar una palabra compuesta (por ejemplo, *abre* y *latas*). Invite a la clase a decir el significado de las palabras dichas por su compañero (*abre* = que destapa; *latas* = envases cerrados de metal).
- Pida a la clase que diga qué palabra compuesta se puede formar con las palabras propuestas por su compañero (*abrelatas*) y que indiquen su significado a partir del significado de las palabras que la componen (*instrumento o herramienta que sirve para abrir latas*).
- Distribuya a los estudiantes la Página de actividades 16.1.
- En la primera parte de la actividad, pida a los estudiantes que lean en voz alta las palabras compuestas que se encuentran en la parte delantera de la página de actividades y que digan qué palabras base las conforman. Invítelos a decir su significado y a escribirlas. Finalmente, pida que digan el significado de las palabras compuestas a partir del significado de las palabras base que escribieron.

Página de actividades 16.1



TEKS 1.2.B.vii demuestre y aplique conocimiento fonético al usar el conocimiento de palabras base para decodificar palabras compuestas comunes.

- En la segunda parte de la actividad, pida a los estudiantes que lean en voz alta las palabras base que se encuentran en la parte trasera de la página de actividades y que digan su significado. Enseguida, pida que digan qué palabras compuestas se pueden formar con ellas y que las escriban. Finalmente, indique que mencionen el significado de las palabras compuestas que formaron a partir del significado de las palabras base.



Página de actividades 16.1: Palabras compuestas

Recoja la página de actividades 16.1 para calificar la evaluación y determinar si es necesario un refuerzo.

Lección 16: Escritura: Editar y publicar una narrativa personal

Ortografía



Enfoque principal: Los estudiantes realizarán un ejercicio de dictado, enfocándose en los signos de interrogación. **TEKS 1.2.B.iv; TEKS 1.2.C.vi; TEKS 1.11.D.ix**

LECTURA DÍA 2 (10 MIN)



Manejar los útiles escolares



Dictado

Presentar el dictado

- Recuerde a los estudiantes que ayer leyeron y escribieron una oración en el dictado con el título “¿Quieres leer?”.
- Dígales que en esta oración se enfocaron en los diptongos *ai*, *au*, *ei*. Pero ahora se centrarán en los signos de interrogación.
- Lea el dictado a un ritmo y expresión normal mientras los estudiantes escuchan.

¿Quieres leer?

¿Quieres leer un cuento a tu familia?

TEKS 1.2.B.iv demuestre y aplique el conocimiento fonético al decodificar palabras con diptongos, tales como “ai”, “au” y “ei”; **1.2.C.vi** demuestre y aplique conocimiento ortográfico al escribir palabras con diptongos, tales como “ai”, “au” y “ie” en quie-ro, na-die y ra-dio, y con hiatos, tal como le-er y rí-o; **TEKS 1.11.D.ix** edite borradores usando las convenciones comunes de la lengua española, incluyendo signos de puntuación al final de las oraciones declarativas, y al comienzo y al final de las oraciones exclamativas e interrogativas.

Repetir el dictado

- Lea de nuevo el título del dictado y pídale que lo repitan.
- Lea el dictado otra vez, agrupando las palabras, y pídale que las repitan.
- Si lo considera necesario, cuente con los estudiantes las palabras que hay en la oración (7).

Dictar la oración

- Los estudiantes abrirán su cuaderno de dictado y tendrán un lápiz listo para empezar a escribir.
- Para comenzar el dictado, lea el título en partes. Los estudiantes escucharán y escribirán.
- Vuelva a leer la oración en partes. Los estudiantes escucharán y escribirán.
- Para comenzar, diga la primera palabra de la oración.
- Para terminar, diga la última palabra de la oración. Dicte la puntuación.
- Repita el mismo proceso para el resto del dictado y supervise el ejercicio.
- Al terminar de escribir la oración, léanla juntos en voz alta y dé a los estudiantes la oportunidad para que hagan los cambios necesarios.

Revisar el dictado

- Pida a los estudiantes que cambien su lápiz por un lápiz de color.
- Escriba en la pizarra la fecha, el título y la oración del dictado.
- Solicite a los estudiantes que revisen si escribieron los signos de interrogación al inicio y al final del título y de la oración. Recuérdeles que en español las oraciones interrogativas siempre se escriben con dos signos de interrogación: uno de apertura y otro de cierre.
- Todos juntos corregirán su trabajo usando las marcas de corrección.

➤ Componente digital 1.3

- Pídale que compartan con un compañero algo que hayan hecho bien y cuál es el objetivo que quieren conseguir en su próximo dictado.

Escriba en la pizarra las siguientes oraciones para ayudar a facilitar esta conversación: “Una cosa que logré fue _____”. “En el próximo dictado puedo mejorar en _____”.

- Al terminar indique que deben guardar todos los materiales que usaron.

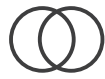

Conexión bilingüe: En español usamos el verbo *querer* para formar oraciones interrogativas, mientras que en inglés, esta función la hace el verbo *to want* auxiliándose del verbo *do*, el cual no se traduce al español, por ejemplo:

español	inglés
¿Quieres algo?	Do you want some?
¿Quieres + verbo? (<i>jugar</i>)	Do you want to + verb? (<i>play</i>)

Apoyo a la enseñanza

Escriba en la pizarra los signos de interrogación de apertura y de cierre de tamaño muy grande. Pida a los estudiantes que se pongan de pie y con su dedo índice tracen en el aire ambos signos para que un compañero diga de cuál se trata en cada caso.

Desafío

Pida a los estudiantes que se realicen preguntas entre sí utilizando el verbo *querer*. Circule por el salón de clases para revisar que planteen las preguntas de forma correcta.



Verificar la comprensión

Mencione en voz alta las siguientes oraciones utilizando la entonación correcta y pida a los estudiantes que levanten sus pulgares si las oraciones deben llevar signos de interrogación:

- Quiero tomar agua.
- ¿Quieres tomar agua?
- Quiero salir a jugar.
- ¿Quieres salir a jugar?
- Quiero comer pizza.
- ¿Quieres comer pizza?

Lección 16: Escritura: Editar y publicar una narrativa personal

Escritura



Enfoque principal

Los estudiantes usarán una lista de verificación para editar un borrador.



TEKS 1.11.D.i; TEKS 1.11.D.viii

Los estudiantes escribirán una copia final de su narrativa personal para su publicación, incorporando las ediciones realizadas al borrador anterior.



TEKS 1.11.C; TEKS 1.11.E



TEKS 1.11.D.i edite borradores usando las convenciones comunes de la lengua española, incluyendo oraciones completas en donde haya concordancia entre sujeto y verbo; **TEKS 1.11.D.viii** edite borradores usando las convenciones comunes de la lengua española, incluyendo letra mayúscula al comienzo de las oraciones; **TEKS 1.11.C** revise borradores agregando detalles en imágenes o palabras; **TEKS 1.11.E** publique y comparta la escritura.

EDITAR Y PUBLICAR UNA NARRATIVA PERSONAL (20 MIN)



Trabajar en mi espacio

- Comente a los estudiantes que hoy es el último día de trabajo de su proyecto de escritura. Recuérdeles que el día de ayer escribieron un borrador de su narrativa personal. Mencione que el último paso es revisarlo, editarlo y escribirlo en limpio, para compartirlo con sus compañeros.
- Explique a los estudiantes que van a utilizar, de nuevo, una Lista de verificación para revisar el borrador de la narrativa personal que hicieron en la lección anterior y para agregar o hacer los cambios necesarios. Muestre, de nuevo, el Componente digital 14.1, que contiene la Lista de verificación de la narrativa personal y léalo en voz alta, para que lo recuerden.

➤ Componente digital 14.1

- Distribuya la Página de actividades 16.2 con la Lista de verificación (Página de actividades 15.3), y pida que usen la lista para revisar que su borrador tenga todos los elementos, y en caso de que falten, lo editen.
- Pida que usen un lápiz de un color diferente para marcar las correcciones que tengan que hacer. Utilice el Componente digital 1.3 con las marcas de corrección y pida que borren, si es necesario, aquello en lo que se hayan equivocado para que al final reescriban en el mismo borrador.

➤ Componente digital 1.3

- Pida que los estudiantes vuelvan a leer sus textos junto con un compañero, con las correcciones ya hechas, para verificar que todo está en orden y correctamente escrito. Pida que ambos los revisen con la Lista de verificación. Asegúrese de que no inviertan más de cinco minutos en esta actividad, pues deberán dedicar más tiempo a la escritura final de su narrativa.
- Cuando estén listos, proporcione a cada estudiante una hoja de papel en blanco para que escriban su versión final. Comente que lo deben hacer con mucha calma, para evitar errores al copiar y cuidar la calidad de su letra.
- Recuérdeles que tienen que escribir su narrativa personal aplicando las correcciones que hicieron a partir de la Lista de verificación. Al final, pida que escriban su nombre.
- Dé tiempo para que todos concluyan su versión final. Cuando todos hayan finalizado, organice a los estudiantes para trabajar con un compañero.

Apoyo a la enseñanza

Pida a los estudiantes que se reúnan con un compañero y compartan su borrador y el dibujo que hicieron en la Lección 14. Diga que comenten cuánto de la narrativa describe el dibujo.

Página de actividades 16.2



Página de actividades 15.3



- Cada estudiante deberá compartir (publicar) con su compañero su narrativa personal. Explique que van a leer en voz alta su texto y deben mostrar el dibujo que realizaron en la Lección 14.
- Recoja la Lista de verificación y compruebe que todas las casillas estén marcadas con una “✓”. También solicite la versión final de la narrativa y los dibujos para que los revise.
- Felicite el esfuerzo de los estudiantes y anímelos a reflexionar sobre lo que más les gustó de trabajar este proyecto de escritura. Pídales que lo comenten con el grupo.
- Finalice este proyecto nombrando los cuatro pasos que se siguieron durante las cuatro sesiones, y recordándoles cómo los siguieron:
 1. **Planeación:** Cuando conocieron lo que es la narrativa personal, revisaron y completaron un organizador gráfico con el ejemplo de Sofi.
 2. **Escritura:** Utilizaron sus conocimientos sobre el uso de verbos en presente, mayúsculas, signos de puntuación y secciones de una narrativa personal para planear su primer borrador. Dibujaron la escena de su narrativa personal.
 3. **Edición:** El momento en el que revisaron sus borradores con la Lista de verificación y agregaron o mejoraron lo que habían escrito.
 4. **Publicación:** Terminaron la versión final de su narrativa personal y la compartieron con sus compañeros.
- Valore la posibilidad de exponer todas las narrativas y dibujos en las paredes del salón.
- Aplique la evaluación con el Registro para la Rúbrica de escritura que se encuentra en los Recursos para el maestro para obtener una valoración cualitativa del desempeño de los estudiantes después de las cinco lecciones en las que se llevó a cabo el proyecto. Con los resultados obtenidos, identifique y aplique una estrategia de reforzamiento o consolidación de los conocimientos y habilidades obtenidos en el proyecto.



Verificar la comprensión

Pida a los estudiantes que remarquen en sus escritos finales con color rojo las letras mayúsculas y los signos de puntuación que utilizaron, para que así refuercen los conocimientos aprendidos durante las lecciones.

Lección 16 Escritura: Editar y publicar una narrativa personal

Apoyo adicional

MÁS AYUDA CON EDITAR NARRATIVAS PERSONALES

Revisar narraciones personales

- Reúna a los estudiantes en pares y pídale que lean mutuamente sus escritos.
- Solicite que ambos comenten y mencionen qué podrían sustituir para mejorar su escrito. Recuérdeles manifestar su opinión siempre con respeto.
- Proporcione un espacio para realizar las correcciones que consideren necesarias y anímelos a hacer un dibujo de lo que más les gustó del escrito de su compañero.

MÁS AYUDA CON ESCRIBIR EN PRIMERA PERSONA

Escribir en primera persona

- Repase junto con los estudiantes los pronombres que se utilizan en español para escribir en primera persona:

Singular	Plural
yo	nosotros/as
me	nos
mi	nuestro/a
mío	nuestro/a

- Pida que digan oraciones en voz alta utilizando alguno de los pronombres.

17

REPASO

Tipos de oraciones

ENFOQUE PRINCIPAL DE LA LECCIÓN

Destrezas fundamentales

Los estudiantes leerán y escribirán palabras con diferentes patrones ortográficos, incluyendo palabras compuestas. **TEKS 1.2.B.ii; TEKS 1.2.C.ii; TEKS 1.2.B.vii**

Gramática

Los estudiantes encontrarán ejemplos de oraciones declarativas, interrogativas y exclamativas en *Todo en familia*. **TEKS 1.11.D.ix**

Lectura

Los estudiantes leerán “Día de playa” con propósito y comprensión, y responderán preguntas orales y escritas sobre la historia usando evidencia del texto. **TEKS 1.4; TEKS 1.6.A; TEKS 1.6.F; TEKS 1.6.G**

EVALUACIÓN FORMATIVA

Página de actividades 17.2

Oraciones declarativas, interrogativas y exclamativas. **TEKS 1.11.D.ix**

Observación

Registro anecdótico de fluidez
“Día de playa” **TEKS 1.4**

Observación

Preguntas para comentar
“Día de playa”
TEKS 1.6.A; TEKS 1.6.G

TEKS 1.2.B.ii demuestre y aplique el conocimiento fonético al decodificar palabras con sílabas trabadas, tales como “bla”, “bra” y “gla”; dígrafos; y palabras con múltiples patrones de ortografía de sonido, tales como la “c”, “k” y la “q”, y la “s”, “z”, la “c” suave y la “x”; **TEKS 1.2.C.ii** demuestre y aplique conocimiento ortográfico al escribir palabras con patrones comunes, tales como CV, VC, CCV, CVC, VCV, CVCV, CCVCV y CVCCV; **TEKS 1.2.B.vii** usar el conocimiento de palabras base para decodificar palabras compuestas comunes; **TEKS 1.11.D.ix** edite borradores usando las convenciones comunes de la lengua española, incluyendo signos de puntuación al final de las oraciones declarativas, y al comienzo y al final de las oraciones exclamativas e interrogativas; **TEKS 1.4** use la fluidez apropiada (velocidad, precisión y prosodia) cuando lee un texto al nivel de su grado escolar; **TEKS 1.6.A** establezca un propósito para la lectura de textos asignados y autoseleccionados con la asistencia de un adulto; **TEKS 1.6.F** haga inferencias y use evidencia para apoyar la comprensión con la asistencia de un adulto; **TEKS 1.6.G** evalúe los detalles para determinar qué es lo más importante con la asistencia de un adulto.

VISTAZO A LA LECCIÓN

	Agrupación	Duración	Materiales
Destrezas fundamentales (10 min)			
Palabras con los sonidos /y/, /s/, /k/ y /j/	Toda la clase	10 min	<input type="checkbox"/> Página de actividades 17.1 <input type="checkbox"/> Componente digital 17.1
Gramática (10 min)			
Identificar oraciones declarativas, interrogativas y exclamativas	Toda la clase/ Individual	10 min	<input type="checkbox"/> Página de actividades 17.2 <input type="checkbox"/> Libro de lectura <i>Todo en familia</i>
Lectura (20 min)			
Presentar el capítulo “Día de playa”	Toda la clase	5 min	<input type="checkbox"/> Libro de lectura <i>Todo en familia</i> <input type="checkbox"/> Página de actividades 17.3
Leer “Día de playa” y responder preguntas	Toda la clase/ Grupos pequeños	15 min	

PREPARACIÓN PREVIA

Destrezas fundamentales

- Prepare el Componente digital 17.1 para mostrar las palabras con sonidos /y/, /s/, /k/ y /j/.
- Prepare la Página de actividades 17.1 para distribuirla entre los estudiantes.

Gramática

- Prepárese para usar el Libro de lectura *Todo en familia*. Puede usar también la versión digital.
- Prepare la Página de actividades 17.2 para distribuirla entre los estudiantes.

Lectura

- Lea con anticipación el capítulo “Día de playa” para planear la lectura de este día.
- Para registrar el desempeño de los estudiantes, puede usar el Registro anecdótico de fluidez que encontrará en la sección Recursos para el maestro de esta Guía del maestro. Utilice esta herramienta mientras monitorea la lectura. Contraste este registro con sus observaciones anteriores para corroborar el progreso del estudiante.
- Tenga a la mano el Registro de observación de preguntas para comentar para llenarlo con los resultados de cada estudiante durante la semana. Contraste este registro con sus observaciones anteriores para corroborar el progreso del estudiante.
- Prepárese para organizar a los estudiantes en grupos pequeños.
- Prepare la Página de actividades 17.3.

Recursos adicionales

- Vea las actividades en Apoyo adicional al final de la lección para más ayuda con leer y escribir palabras con diferentes patrones ortográficos y el vocabulario de la unidad.

Lección 17: Repaso: Tipos de oraciones

Destrezas fundamentales



Enfoque principal: Los estudiantes leerán y escribirán palabras con diferentes patrones ortográficos, incluyendo palabras compuestas.

🗺️ **TEKS 1.2.B.ii; TEKS 1.2.C.ii; TEKS 1.2.B.vii**

PALABRAS CON LOS SONIDOS /Y/, /S/, /K/ Y /J/ (10 MIN)



Escuchar con atención

- Antes de comenzar la lección, repase brevemente con su grupo las normas de comportamiento para escuchar con atención.
- Recuerde a los estudiantes que, a lo largo de la unidad, leyeron, dijeron y escribieron palabras con los mismos sonidos, pero diferentes formas de escribirlos.
- Detalle que en esta actividad recordarán los sonidos /y/, /s/, /k/ y /j/ y sus distintas escrituras.
- Muestre a los estudiantes las palabras del Componente digital 17.1 que contiene los sonidos a revisar.

🗺️ **TEKS 1.2.B.ii.** demuestre y aplique el conocimiento fonético al decodificar palabras con sílabas trabadas, tales como "bla", "bra" y "gla"; dígrafos; y palabras con múltiples patrones de ortografía de sonido, tales como la "c", "k" y la "q", y la "s", "z", la "c" suave y la "x"; **TEKS 1.2.C.ii** demuestre y aplique conocimiento ortográfico al escribir palabras con patrones comunes, tales como CV, VC, CCV, CVC, VCV, CVCV, CCVCV y CVCCV; **TEKS 1.2.B.vii** usar el conocimiento de palabras base para decodificar palabras compuestas comunes.

➤ Componente digital 17.1

Sonido	Escritura	Palabra
/y/	ll	cuchillo
	y	desayuno
/s/	s	clase
	z	azúcar
	c	baloncesto
/k/	c	carro
	q	queso
/j/	j	jirafa
	g	gemelos
	x	México

- Indique a los estudiantes que usted leerá en voz alta las palabras que aparecen en el Componente digital y que ellos deberán responder lo que les pregunte.
- Diga: “Comenzaremos con el sonido /y/. Desde sus asientos formen la letra y o el dígrafo ll con los brazos si la palabra se escribe con y o con ll (muéstreles cómo hacerlo). Cuando la palabra tenga ll levanten los brazos en paralelo y formen el dígrafo ll. Cuando la palabra utilice la letra y, levanten los brazos en diagonal y formen la letra y”.
- Luego lea la palabra *cuchillo* de forma clara y luego pida a los estudiantes que la lean en voz alta después de usted. Pregunte: “¿La palabra cuchillo lleva ll o y?”. Ellos deberán levantar los brazos de forma paralela a manera de respuesta.
- Repita la dinámica con la palabra *desayuno*. Espere que los estudiantes levanten los brazos en diagonal.

- Ahora diga: “Repasaremos el sonido /s/ que tiene tres formas de escribirse. Si la palabra se escribe con s levanten el brazo derecho (pídales que levanten el brazo derecho siguiendo su ejemplo en ese momento), si la palabra se escribe con z, levanten el brazo izquierdo (pídales que levanten el brazo derecho siguiendo su ejemplo en ese momento) y, si se escribe con c levanten ambos brazos”. (Muéstreles cómo hacerlo).
- Luego lea la palabra *clase* de forma clara y pida a los estudiantes que la lean en voz alta después de usted. Pregunte: “¿La palabra lleva s, z o c?”. Ellos deberán levantar el brazo derecho a manera de respuesta. Repita la dinámica con las palabras *azúcar* y *baloncesto*. Evite mencionar las palabras en el mismo orden s, z o c.
- Diga: “Ahora, repasaremos el sonido /k/ que se puede escribir con c o con q. Cuando la palabra lleve c haremos orejas de conejo levantando los índices sobre la cabeza, y cuando lleve q levantaremos el brazo izquierdo”.
- Lea la palabra *carro* de forma clara y pida a los estudiantes que la lean en voz alta después de usted. Pregunte: “¿La palabra carro lleva c o q?”. Ellos deberán ponerse orejas de conejo a manera de respuesta.
- Repita la dinámica con la palabra *queso*. Espere que los estudiantes levanten el brazo izquierdo a manera de respuesta. Hágalo una vez más con otra palabra que usted elija.
- Diga: “Finalmente, repasaremos el sonido /j/, que podemos escribir con j, g o x. Cuando la palabra lleve j reiremos tres veces (*ja, ja, ja*), cuando lleve g, aplaudiremos dos veces, y cuando lleve x formaremos esa letra con nuestros brazos cruzados al frente”. Prepare a los estudiantes antes de comenzar haciendo una secuencia de práctica (por ejemplo: *j, x, j, g, g, x, j*).
- Luego lea la palabra *jirafa* de forma clara y pida a los estudiantes que la lean en voz alta después de usted. Pregunte: “¿La palabra jirafa lleva j, g o x?”. Ellos deberán reír a manera de respuesta.
- Repita la dinámica con las palabras *gemelos* y *México*.
- Pida a los estudiantes que saquen la Página de actividades 17.1.
- Lea las instrucciones y explique que completarán la actividad juntos como clase.
- Explique el ejemplo. Diga: “Tenemos una palabra incompleta __*uince* y las opciones para completarla son c, k y q. ¿Con qué letra se escribe?”.
- Espere que los estudiantes respondan “q”. Diga: “Correcto, por eso escribimos q sobre la línea y completamos la palabra *quince*”.
- Repita la dinámica con el resto de las palabras.

Página de actividades 17.1



Desafío

Pida a los estudiantes que busquen en su Libro de lectura *Todo en familia* palabras con los sonidos /y/, /s/, /k/ y /j/ y señalen con qué letra se escriben.



Verificar la comprensión

Para revisar y comentar impresiones sobre la Página de actividades 17.1, haga una dinámica similar a la anterior mientras lee las palabras: orejas de conejo (c), levantar el brazo izquierdo (k) y aplaudir (q).

Lección 17: Repaso: Tipos de oraciones

Gramática



Enfoque principal: Los estudiantes encontrarán ejemplos de oraciones declarativas, interrogativas y exclamativas en *Todo en familia*. **TEKS 1.11.D.ix**

IDENTIFICAR ORACIONES DECLARATIVAS, INTERROGATIVAS Y EXCLAMATIVAS (10 MIN)

- Indique a los estudiantes que para la primera parte de esta actividad trabajarán juntos como clase y luego completarán individualmente una página de actividades.
- Recuerde a los estudiantes que en lecciones pasadas conocieron los tipos de oraciones: declarativas, interrogativas y exclamativas.
- Pregúnteles si recuerdan las diferencias entre cada una. Escuche sus respuestas.
- Diga: “Una oración declarativa es cuando decimos una oración (con un verbo) para explicar o informar algo, mientras que una oración interrogativa es una oración que pregunta algo y tiene signos de interrogación; finalmente, una oración exclamativa expresa sentimientos, y lleva signos de exclamación”.
- Pídales que den un ejemplo para cada uno de estos tipos de oraciones.
- Pregunte a la clase si cada ejemplo es correcto, en caso de no ser así, indique las correcciones necesarias.
- Pídales que saquen su Libro de lectura *Todo en familia*, así como la página de actividades 17.2.

Libro de lectura



Página de actividades 17.2



TEKS 1.11.D.ix edite borradores usando las convenciones comunes de la lengua española, incluyendo signos de puntuación al final de las oraciones declarativas, y al comienzo y al final de las oraciones exclamativas e interrogativas.

- Lea las instrucciones. Explique que deberán buscar en las páginas que se indican de capítulos anteriores ejemplos de estos tipos de oraciones y escribirlas en la Página de actividades.
- Dé tiempo suficiente a los estudiantes para que completen la actividad.



Verificar la comprensión

Después de que los estudiantes terminen la Página de actividades 17.2 pídale que lean las oraciones que escribieron en cada recuadro.



Conexión bilingüe: Tanto en español como en inglés se pueden combinar los signos de interrogación y exclamación para expresar más intensidad en una pregunta.

Español	Inglés
¡¿Qué dices?!	What are you saying?!

Desafío

Pida a algunos estudiantes que escriban en la pizarra algunas de las oraciones que eligieron y que marquen con un marcador de distinto color los signos de puntuación: punto, signos de interrogación y de exclamación.

Apoyo a la enseñanza

Indique a los estudiantes que actúen las oraciones que eligieron. Demuestre lo que los estudiantes deberán hacer, por ejemplo, colocar los brazos ligeramente a los lados y con las palmas de las manos hacia arriba para indicar pregunta.

Lección 17: Repaso: Tipos de oraciones

Lectura



Enfoque principal: Los estudiantes leerán “Día de playa” con propósito y comprensión, y responderán preguntas orales y escritas sobre la historia usando evidencia del texto. **TEKS 1.4; TEKS 1.6.A; TEKS 1.6.F; TEKS 1.6.G**

PRESENTAR EL CAPÍTULO “DÍA DE PLAYA” (5 MIN)



Escuchar con atención

- Pida a los estudiantes que saquen su Libro de lectura *Todo en familia*.

Libro de lectura



TEKS 1.4 use la fluidez apropiada (velocidad, precisión y prosodia) cuando lee un texto al nivel de su grado escolar; **TEKS 1.6.A** establezca un propósito para la lectura de textos asignados y autoseleccionados con la asistencia de un adulto; **TEKS 1.6.F** haga inferencias y use evidencia para apoyar la comprensión con la asistencia de un adulto; **TEKS 1.6.G** evalúe los detalles para determinar qué es lo más importante con la asistencia de un adulto.

- Pídeles que se sienten en grupos pequeños en el punto de reunión de la clase.
- Indíqueles que para la primera parte de la actividad trabajarán juntos como clase y después trabajarán en grupos pequeños.
- Ahora, diga a los estudiantes que van a escuchar el capítulo “Día de playa”.
- Pregunte: “¿Qué tipos de cosas se hacen en una playa?”. Muestre la imagen que aparece en el libro.
- Señale el título del capítulo y léalo en voz alta. Recuerde a los estudiantes que el título nos ayuda a saber de qué trata la historia.
- Pregunte a los estudiantes: “¿De qué creen que se trata el capítulo?”. (*Los estudiantes podrán responder que van todos juntos a pasar el día a la playa*).
- Explíqueles que leerán el capítulo para conocer cómo termina la historia *Todo en familia*. Si el tiempo lo permite, repase el vocabulario esencial para la lección.

Vistazo previo al vocabulario esencial

- Antes de leer el capítulo de hoy, repase el siguiente vocabulario con los estudiantes. Puede escribir las palabras en la pizarra o en una cartulina para que los estudiantes las lean. Luego explique su significado y proporcione un ejemplo de las palabras en una oración.

afortunada, adj. que tiene suerte

Ejemplo: Ella tiene buenos amigos; es afortunada.

cocotero, s. tipo de árbol en el que crecen cocos

Ejemplo: Nos sentamos a comer debajo de los cocoteros.

imitar, v. hacer algo similar o igual que otra persona o cosa

Ejemplo: Voy a imitar a Mami porque baila muy bien.

lancha, s. bote para navegar, pequeño y descubierta

Ejemplo: Se ven varias lanchas de motor en el mar.

plegable, adj. que se dobla

Ejemplo: Papi abre unas sillas plegables.



Nota cultural

La playa de Miami-Dade, donde ocurre la historia, es una zona muy turística de Florida. Es famosa por tener varios puentes que la conectan con el resto del estado.

Tabla de vocabulario para “Día de playa”

Tipo de vocabulario	Palabras específicas del tema	Palabras académicas generales	Palabras de uso diario
Vocabulario esencial	cocoteros lanchas plegable	afortunada	imitar
Palabras de vocabulario esencial con varios significados			
Expresiones y frases	¡Por fin me salen bien!		

LEER “DÍA DE PLAYA” Y RESPONDER PREGUNTAS (15 MIN)

- Lea en voz alta el título y el capítulo, sin interrupciones.
- Haga pausas para confirmar la comprensión del vocabulario esencial del capítulo.
- Pídales que realicen una segunda lectura del capítulo con sus grupos. Los estudiantes se turnarán para leer un párrafo cada uno.
- Mientras los estudiantes leen, tome nota de su desempeño en el Registro anecdótico de fluidez.



Observación: Registro anecdótico de fluidez

Camine por el salón de clase para escuchar a la mayor cantidad posible de estudiantes. Mientras escucha, tome notas sobre la expresión, el fraseo y las pausas al leer en el Registro anecdótico de fluidez en los espacios correspondientes. Busque algún patrón en los errores individuales de un estudiante o de toda la clase. Asegúrese de monitorear el progreso de todos los estudiantes.

- Cuando terminen de leer, indique que responderán preguntas orales sobre el texto.
- Invítelos a reflexionar acerca de por qué son importantes los finales de las historias. Pregunte: “¿Qué pasaría si no leyéramos o no nos contaran una historia completa?”.



Observación: Preguntas para comentar

Pida a diferentes estudiantes que respondan a cada pregunta. Haga anotaciones sobre el desempeño de los estudiantes en el Registro de observación de preguntas para comentar. Marque si la pregunta respondida era literal, para inferir o evaluativa.

Preguntas para comentar sobre “Día de playa”

1. **Literal.** ¿Qué celebran los personajes de la historia? (*el cumpleaños de tía Celeste*)
2. **Inferencial.** ¿Por qué dice Sofi que es un día perfecto para estar en la playa? (*Porque el sol brilla y hace buen tiempo*).
3. **Evaluativa.** ¿Por qué Sofi dice “¡Soy muy afortunada!”? (*Porque está con toda su familia*).
4. **Evaluativa.** ¿Cómo sería para ti un día ideal en la playa? (*Acepte respuestas razonables*).

- Pida a los estudiantes que saquen la Página de actividades 17.3
- Indique que deberán responder con sus compañeros las preguntas de la página.
- Señale que en las tres primeras preguntas encierren en un círculo la respuesta correcta. En las tres últimas preguntas, pídeles que escriban la palabra que completa la oración.
- Pregunte: “¿Cómo sabes que esta palabra completa la oración?”. Ayúdeles a responder si es por concordancia, o por los detalles que recuerdan de la lectura.
- Dé tiempo suficiente para que resuelvan la actividad.

Página de actividades 17.3



Desafío

Pida a los estudiantes que ilustren la historia haciendo un dibujo que incluya el escenario y los personajes del capítulo “Día de playa”.

Lección 17: Repaso: Tipos de oraciones

Apoyo adicional

MÁS AYUDA PARA LEER Y ESCRIBIR PALABRAS CON DIFERENTES PATRONES ORTOGRÁFICOS

¡Juguemos memoria!

- Divida a la clase en grupos pequeños de dos a tres estudiantes.
- Haga suficientes copias de las Tarjetas pequeñas de sílabas. Recórtelas y distribuya un juego por grupo.
- Diga a los estudiantes que van a jugar a un juego de memoria con sílabas.
- Explique las instrucciones: Primero jugarán memoria convencional, es decir, buscarán los pares de las sílabas. Indique a los estudiantes que, por grupos, coloquen las tarjetas boca abajo en una superficie plana y las revuelvan. Por turnos, deberán ir volteando cada tarjeta una por una buscando su par. Si la segunda tarjeta destapada no es el par, se vuelve a poner la tarjeta boca abajo y es el turno de otro estudiante.
- Si es el par de una tarjeta, ese estudiante continúa su turno.
- Una vez que todas las tarjetas tengan su par, formarán palabras con esas sílabas.

Tarjetas pequeñas de sílabas



MÁS AYUDA CON EL VOCABULARIO DE LA UNIDAD

¿Qué significa?

- Divida a la clase en grupos pequeños de dos a tres estudiantes.
- Escriba cada una de las siguientes palabras de la unidad en un papel:

ella	abrazo	sorpresa
desayuno	jabón	blanco
silla	jugo	telaraña
doctora	naranja	lavaplatos
conductor	mexicana	baloncesto
cocina	traje	

- Coloque los papeles en un recipiente.
- Seleccione a un miembro de cada equipo para que saque un papel. Este estudiante se lo mostrará a sus compañeros.
- Los equipos se turnarán, con su ayuda, para describir a otro de los equipos la palabra con una definición, un dibujo, o un ejemplo en oraciones completas. Si el equipo no conoce la palabra, el turno se le pasa al otro equipo. Si ningún equipo conoce la palabra, usted explicará la definición y los estudiantes deberán usar la palabra en una oración.

Evaluación final de la unidad

ENFOQUE PRINCIPAL DE LA LECCIÓN

Destrezas fundamentales

Los estudiantes leerán y escribirán palabras multisilábicas con el sonido /k/.

- ✦ TEKS 1.2.A.iv; TEKS 1.2.B.vi; TEKS 1.2.B.i; TEKS 1.2.C.ii; TEKS 1.2.B.ii

Ortografía

Los estudiantes realizarán un ejercicio de dictado en el que se centrarán en palabras con diptongos y signos de interrogación.

- ✦ TEKS 1.2.B.iv; TEKS 1.2.C.vi; TEKS 1.11.D.ix

Gramática

Los estudiantes formarán sustantivos en plural y formarán palabras con los sufijos

- ✦ -or, -ora, -ito e -ita. TEKS 1.2.B.viii; TEKS 1.2.C.vii; TEKS 1.3.C

Los estudiantes distinguirán entre oraciones declarativas, interrogativas y exclamativas, e identificarán la puntuación y el uso de mayúsculas.

- ✦ TEKS 1.11.D.viii; TEKS 1.11.D.ix

Lectura

Los estudiantes leerán “Día de playa” con propósito y comprensión, y responderán

- ✦ preguntas acerca del capítulo. TEKS 1.4; TEKS 1.6.F; TEKS 1.7.C

EVALUACIÓN FORMATIVA

Página de actividades 18.1 Evaluación de destrezas fundamentales

- ✦ TEKS 1.2.A.iv; TEKS 1.2.B.vi; TEKS 1.2.B.i;
TEKS 1.2.C.ii; TEKS 1.2.B.ii

Página de actividades 18.2 Evaluación de ortografía

- ✦ TEKS 1.2.B.iv; TEKS 1.2.C.vi; TEKS 1.11.D.ix

Página de actividades 18.3 Evaluación de gramática

- ✦ TEKS 1.2.B.viii; TEKS 1.2.C.vii; TEKS 1.3.C;
TEKS 1.11.D.viii; TEKS 1.11.D.ix

Página de actividades 18.4 Evaluación de comprensión de lectura

- ✦ TEKS 1.4; TEKS 1.6.F; TEKS 1.7.C

VISTAZO A LA LECCIÓN

	Agrupación	Duración	Materiales
Destrezas fundamentales (10 min)			
Evaluación de decodificación de palabras con el sonido /k/	Individual	10 min	<input type="checkbox"/> Página de actividades 18.1
Ortografía (10 min)			
Evaluación de ortografía	Individual	10 min	<input type="checkbox"/> Página de actividades 18.2
Gramática (10 min)			
Evaluación de gramática	Individual	10 min	<input type="checkbox"/> Página de actividades 18.3
Lectura (10 min)			
Evaluación de comprensión de lectura	Individual	10 min	<input type="checkbox"/> Libro de lectura <i>Todo en familia</i> <input type="checkbox"/> Página de actividades 18.4



TEKS 1.2.A.iv demuestre conciencia fonológica al segmentar palabras habladas en sílabas individuales; **TEKS 1.2.B.vi** decodificar palabras que tengan de tres a cuatro sílabas; **TEKS 1.2.B.i** identificar y asociar sonidos con letras individuales; **TEKS 1.2.C.ii** demuestre y aplique conocimiento ortográfico al escribir palabras con patrones comunes, tales como CV, VC, CCV, CVC, VCV, CVCV, CCVCV y CVCCV; **TEKS 1.2.B.ii** demuestre y aplique conocimiento fonético al decodificar palabras con sílabas trabadas, tales como "bla", "bra" y "gla"; dígrafos; y palabras con múltiples patrones de ortografía de sonido, tales como la "c", "k" y la "q", y la "s", "z", la "c" suave y la "x"; **TEKS 1.2.B.iv** demuestre y aplique conocimiento fonético al decodificar palabras con diptongos, tales como "ai", "au" y "ei"; **TEKS 1.2.C.vi** demuestre y aplique conocimiento ortográfico al escribir palabras con diptongos, tales como "ai", "au" y "ie" en quie-ro, na-die y ra-dio, y con hiatos, tal como le-er y rí-o; **TEKS 1.11.D.ix** edite borradores usando las convenciones comunes de la lengua española, incluyendo signos de puntuación al final de las oraciones declarativas, y al comienzo y al final de las oraciones exclamativas e interrogativas; **TEKS 1.2.B.viii** demuestre y aplique conocimiento fonético al decodificar palabras con prefijos y sufijos comunes; **TEKS 1.2.C.vii** demuestre y aplique conocimiento ortográfico al escribir palabras con prefijos y sufijos comunes; **TEKS 1.3.C** identifique el significado de las palabras con afijos, incluyendo -s, -es y -or; **TEKS 1.11.D.viii** edite borradores usando las convenciones comunes de la lengua española, incluyendo letra mayúscula al comienzo de las oraciones; **TEKS 1.4** use la fluidez apropiada (velocidad, precisión y prosodia) cuando lee un texto al nivel de su grado escolar; **TEKS 1.6.F** haga inferencias y use evidencia para apoyar la comprensión con la asistencia de un adulto; **TEKS 1.7.C** use evidencia textual para apoyar una respuesta apropiada.

PREPARACIÓN PREVIA

Nota para el maestro

Califique de inmediato todas las partes de la Evaluación final de la unidad que aplicará en este día. De esta manera, podrá escoger actividades de Pausa para que los estudiantes las completen durante los 40 minutos de la Pausa, con el objetivo de reforzar ciertas destrezas. Le sugerimos que lleve un registro de los estudiantes que necesitan apoyo adicional para que pueda monitorear su progreso semanalmente durante el resto del programa.

Destrezas fundamentales

- Prepare previamente la Página de actividades 18.1. Tenga claras las instrucciones de la evaluación para explicar con exactitud la actividad a los estudiantes.

Ortografía

- Asegúrese de contar con la Página de actividades 18.2. Tenga claras las instrucciones de la evaluación para explicar con exactitud la actividad a los estudiantes.
- Aplique la Evaluación de ortografía. Procure usar la siguiente oración para el dictado:

La fiesta

¿Quieres bailar en la fiesta?

Gramática

- Asegúrese de contar con la Página de actividades 18.3. Tenga claras las instrucciones de la evaluación para explicar con exactitud las actividades a los estudiantes.

Lectura

- Lea previamente el capítulo “Día en la playa” del Libro de lectura *Todo en familia*.
- Identifique la evaluación que se aplicará el día de hoy. Asegúrese de contar con la Página de actividades 18.4.

Recursos adicionales

- Vea las actividades en la sección de Apoyo adicional al final de la lección para más ayuda con las oraciones declarativas, interrogativas y exclamativas y la comprensión de lectura.

Lección 18: Evaluación final de la unidad

Destrezas fundamentales



Enfoque principal: Los estudiantes leerán y escribirán palabras multisilábicas con el sonido /k/.

TEKS 1.2.A.iv; TEKS 1.2.B.vi TEKS 1.2.B.i; TEKS 1.2.C.ii; TEKS 1.2.B.ii

EVALUACIÓN DE DECODIFICACIÓN DE PALABRAS CON EL SONIDO /K/ (10 MIN)

- Diga a los estudiantes que van a realizar la siguiente evaluación en sus escritorios de forma individual.
- Distribuya la Página de actividades 18.1.
- Explique que primero deben leer las palabras y subrayar la sílaba de cada palabra que tiene el sonido /k/. Deles un ejemplo. Escriba en la pizarra la palabra *casa* y subraye la sílaba *ca*.
- Asegúrese de que los estudiantes identifiquen cada uno de los sonidos.
- Pídales que lean la primera palabra y subrayen la sílaba correspondiente. Luego pídale que continúen con el resto de las palabras.
- Seguidamente, pídale que escriban cada palabra debajo de la letra correcta que representa el sonido /k/.
- Siguen el mismo procedimiento con el resto de las palabras.

Página de actividades 18.1



Evaluación de destrezas

Pida a los estudiantes que se levanten para entregarle la Página de actividades 18.1 con el fin de que cuente como descanso activo, y para calificar la evaluación y determinar si es necesario un refuerzo.

TEKS 1.2.A.iv demuestre conciencia fonológica al segmentar palabras habladas en sílabas individuales; **TEKS 1.2.B.vi** demuestre y aplique el conocimiento fonético al decodificar palabras que tengan de tres a cuatro sílabas; **TEKS 1.2.B.i** demuestre y aplique el conocimiento fonético al identificar y asociar sonidos con letras individuales; **TEKS 1.2.C.ii** demuestre y aplique conocimiento ortográfico al escribir palabras con patrones comunes, tales como CV, VC, CCV, CVC, VCV, CVCV, CCVCV y CVCCV; **TEKS 1.2.B.ii** demuestre y aplique conocimiento fonético al decodificar palabras con sílabas trabadas, tales como "bla", "bra" y "gla"; dígrafos; y palabras con múltiples patrones de ortografía de sonido, tales como la "c", "k" y la "q", y la "s", "z", la "c" suave y la "x".

Lección 18: Evaluación final de la unidad

Ortografía



Enfoque principal: Los estudiantes realizarán un ejercicio de dictado en el que se centrarán en palabras con diptongos y signos de interrogación.

 **TEKS 1.2.B.iv; TEKS 1.2.C.vi; TEKS 1.11.D.ix**

EVALUACIÓN DE ORTOGRAFÍA (10 MIN)

- Distribuya la Página de actividades 18.2 a cada estudiante.
- Explíqueles que en la siguiente evaluación usted va a dictarles una oración con palabras con diptongos y signos de interrogación.
- Realice la evaluación de ortografía usando la oración proporcionada.

La fiesta

¿Quieres bailar en la fiesta?

Página de actividades 18.2



Evaluación de ortografía

Recoja la Página de actividades 18.2 para calificar la evaluación y determinar si es necesario un refuerzo.

 **TEKS 1.2.B.iv** demuestre y aplique conocimiento fonético al decodificar palabras con diptongos, tales como “ai”, “au” y “ei”; **TEKS 1.2.C.vi** demuestre y aplique conocimiento ortográfico al escribir palabras con diptongos, tales como “ai”, “au” y “ie” en quie-ro, na-die y ra-dio, y con hiatos, tal como le-er y rí-o; **TEKS 1.11.D.ix** edite borradores usando las convenciones comunes de la lengua española, incluyendo signos de puntuación al final de las oraciones declarativas, y al comienzo y al final de las oraciones exclamativas e interrogativas.

Lección 18: Evaluación final de la unidad

Gramática



Enfoque principal

Los estudiantes formarán sustantivos en plural y formarán palabras con los sufijos *-or*, *-ora*, *-ito* e *-ita*. **TEKS 1.2.B.viii; TEKS 1.2.C.vii; TEKS 1.3.C**

Los estudiantes distinguirán entre oraciones declarativas, interrogativas y exclamativas, e identificarán la puntuación y el uso de mayúsculas.

TEKS 1.11.D.viii; TEKS 1.11.D.ix

EVALUACIÓN DE GRAMÁTICA (10 MIN)



Escuchar con atención

Antes de continuar con la próxima evaluación, recuerde a los estudiantes cómo escuchar con atención. Después, dígalos que en las actividades siguientes tendrán la oportunidad de practicarlo.

- Pida que permanezcan sentados en sus escritorios para completar la siguiente evaluación.
- Distribuya la Página de actividades 18.3 a cada estudiante. Lea cada sustantivo en voz alta y pídale que primero subrayen los sufijos de cada sustantivo y que luego escriban el sustantivo en plural.
- Comente que deberán identificar si se agrega *-s* o *-es* para hacer los plurales.

Página de actividades 18.3



Verificar la comprensión

Mientras los estudiantes resuelven la actividad, camine alrededor del aula y observe si los estudiantes identifican los sufijos: *-or*, *-ora*, *-ito* e *-ita*, y si su plural se forma con *-s* o *-es*.

TEKS 1.2.B.viii demuestre y aplique conocimiento fonético al decodificar palabras con prefijos y sufijos comunes; **TEKS 1.2.C.vii** demuestre y aplique conocimiento ortográfico al escribir palabras con prefijos y sufijos comunes; **TEKS 1.3.C** identifique el significado de las palabras con afijos, incluyendo *-s*, *-es* y *-or*; **TEKS 1.11.D.viii** edite borradores usando las convenciones comunes de la lengua española, incluyendo letra mayúscula al comienzo de las oraciones; **TEKS 1.11.D.ix** edite borradores usando las convenciones comunes de la lengua española, incluyendo signos de puntuación al final de las oraciones declarativas, y al comienzo y al final de las oraciones exclamativas e interrogativas.

- Para la siguiente parte de la Evaluación, explique que una de las primeras dos oraciones es interrogativa, y la otra, exclamativa. Deberán agregar los signos “¿?” o “¡!”, en los lugares correctos.
- Si lo considera necesario, puede comentar que las otras dos son oraciones declarativas en las que deben encerrar en un círculo la mayúscula que falta y agregar el punto que falta al final de la oración.
- Recoja la Página de actividades 18.3 para calificar la evaluación y determinar si es necesario un refuerzo.

Lección 18: Evaluación final de la unidad

Lectura



Enfoque principal: Los estudiantes leerán “Día de playa” con propósito y comprensión, y responderán preguntas acerca del capítulo.

 **TEKS 1.4; TEKS 1.6.F; TEKS 1.7.C**

EVALUACIÓN DE COMPRENSIÓN DE LECTURA (10 MIN)

- Pida a los estudiantes que se pongan de frente a su compañero más cercano. Explique que los dos van a realizar la siguiente evaluación.
- Distribuya la Página de actividades 18.4 y pida que abran sus Libros de lectura en el capítulo “Día de playa”.
- Recuerde a los estudiantes que durante la unidad leyeron los capítulos del Libro de lectura *Todo en familia* y respondieron varias preguntas sobre su contenido. Comente que hoy harán lo mismo.
- Si así lo desea y el tiempo lo permite, pueden hacer una lectura a coro del capítulo: que un estudiante lea primero la frase u oración y luego el otro estudiante la vuelva a leer en voz alta, alternando en cada página hasta terminar el capítulo.
- Pregunte a los estudiantes si hay alguna palabra que no conozcan y aclare su significado.

 **TEKS 1.4** use la fluidez apropiada (velocidad, precisión y prosodia) cuando lee un texto al nivel de su grado escolar; **TEKS 1.6.F** haga inferencias y use evidencia para apoyar la comprensión con la asistencia de un adulto; **TEKS 1.7.C** use evidencia textual para apoyar una respuesta apropiada.

Apoyo a la enseñanza

Algunos estudiantes pueden presentar dificultad para diferenciar entre oraciones declarativas, interrogativas y exclamativas. Puede ayudarlos leyendo en voz alta las oraciones y dando la entonación adecuada para que puedan identificar si se trata de una oración exclamativa, y si deben usar los signos de interrogación o de exclamación, si es que se quiere expresar sorpresa o emoción.

Página de actividades 18.4



- Indique que entre los dos deberán responder las preguntas de la Página de actividades y escribir la página en donde encontraron la respuesta.
- Mencione que pueden apoyarse en las ilustraciones del capítulo si necesitan ayuda para responder las preguntas.



Evaluación de comprensión

Recoja la Página de actividades 18.4 para calificar las evaluaciones y determinar si se necesitará un refuerzo.

Fin de la lección

Lección 18: Evaluación final de la unidad

Apoyo adicional

MÁS AYUDA CON ORACIONES DECLARATIVAS, INTERROGATIVAS Y EXCLAMATIVAS

Ordena las oraciones

- Escriba las siguientes oraciones en desorden en la pizarra:

!Es cumpleaños mi;	¡Es mi cumpleaños!
? comer ¿Qué te gustaría	¿Qué te gustaría comer?

- Comente que las oraciones están en desorden y que ellos deberán escribirlas correctamente.
- Organice a los estudiantes en cuatro grupos y asigne una oración a cada grupo.
- Pida que identifiquen si es una oración declarativa, interrogativa o exclamativa y que coloquen los signos de admiración e interrogación correctamente.
- Indique que comenten en grupo la forma correcta en la que deben acomodarlas y que las escriban en una hoja.
- Cuando estén listos, cada grupo deberá pasar al frente a escribir en la pizarra la oración con la forma correcta.
- Pida que se turnen para escribir la oración completa.
- Al finalizar, cada grupo debe leer su oración en voz alta y comentar si es una oración declarativa, interrogativa o exclamativa.

Dibuja la historia

- Organice a los estudiantes en grupos de tres estudiantes.
- Lea con los estudiantes el capítulo “Día en la playa”. Hagan una lectura a coro: usted lea primero la frase u oración y luego los estudiantes la deben volver a leer en voz alta, todos juntos, hasta terminar el capítulo.
- Al finalizar, pida que se sienten en círculo con su grupo en el aula.
- Diga: “Cada uno va a elegir un momento de la historia y van a dibujar en hojas de papel en blanco lo que pasó primero, después y al final para contar la historia completa. Al finalizar cada grupo deberá tener tres dibujos”.
- Cuando finalicen, pida que compartan sus dibujos con otros grupos.

Pausa 2

Este es el final de la Unidad 7. Debe hacer una pausa en este punto y dedicar tiempo a repasar el material aprendido durante las últimas siete lecciones de la unidad. Los estudiantes pueden hacer cualquier combinación de los ejercicios de esta lista, en cualquier orden. Los ejercicios están ordenados de acuerdo con los objetivos de la unidad. Los ejercicios que formaron parte de las lecciones solo se mencionan en esta lista con la referencia de sus respectivas lecciones. El resto de los ejercicios tienen descripciones completas.

Es posible que algunos estudiantes necesiten practicar diferentes objetivos. Si lo considera necesario, organice a los estudiantes en pequeños grupos para que realicen ejercicios específicos.

GUÍA DE TEMAS PARA LA PAUSA

Más ayuda con la comprensión de lectura

Círculo de lectura Página 242, RM P2.1

Más ayuda con pronunciar, leer y escribir palabras de una y dos sílabas

Completar palabras Página 243, RM P2.2

Más ayuda con el sufijo *-ito/-ita*

Jugando con *-ito/-ita* Apoyo adicional
Lección 10
Página 243

Palabras con *-s, -ito o -ita* Apoyo adicional
Lección 10
Página 244, RM P2.3

Formando pares Apoyo adicional
Lección 10
Página 244, RM P2.4

Más ayuda con formar sustantivos en plural

¿Qué ves en la imagen? Componente
digital P2.1
Página 245

Más ayuda con leer y escribir palabras con h

Buscando palabras	Página 245, RM P2.5
Gestos de silencio	Apoyo adicional Lección 11 Página 246

Más ayuda con escuchar, identificar y segmentar palabras con el sonido /k/

Palabras con sonido /k/	Página 246, RM P2.6
-------------------------	---------------------

Más ayuda con decodificar palabras compuestas

Formando palabras compuestas	Apoyo adicional Lección 12 Página 247, RM P2.7
Memorama de palabras compuestas	Apoyo adicional Lección 12 Página 247, RM P2.8

Más ayuda con escribir palabras multisilábicas

Contando sílabas	Apoyo adicional Lección 15 Página 247
------------------	---

Más ayuda con distinguir entre oraciones declarativas, interrogativas y exclamativas

Oraciones declarativas, interrogativas y exclamativas	Apoyo adicional Lección 13 Página 248
---	---

Más ayuda con decodificar y escribir palabras con /t/ y /d/

La letra <i>t</i> con otras letras	Apoyo adicional Lección 14 Página 249
Completar oraciones con los sonidos /t/ y /d/	Apoyo adicional Lección 14 Página 250, RM P2.9

Más ayuda con mezclar y segmentar palabras con diptongo

Palabras escondidas	Página 250 RM P2.10
Mezclar y segmentar	Apoyo adicional Lección 15 Página 251

Más ayuda con leer y escribir palabras con el sonido /j/

Palabras intrusas Página 251, RM P2.11

Más ayuda con el dictado con palabras con diptongos y signos de interrogación

Pregunta y exclamación Apoyo adicional
Lección 13
Página 252

Más ayuda con escribir una narrativa personal

Un cumpleaños Apoyo adicional
Lecciones 13, 15, 16
Página 252, RM P2.12

Narrativa personal Apoyo adicional
Lección 15
Página 253

Revisar narrativas personales Apoyo adicional
Lección 16
Página 253

Encontrar la primera persona Apoyo adicional
Lección 16
Página 253

Más ayuda con leer y escribir palabras con diferentes patrones ortográficos

Armando palabras Apoyo adicional
Lección 17
Página 254, RM P2.13

LECTURA DEL DECODIFICABLE

Presentar los capítulos de la segunda mitad de la Unidad

En esta sección de la Pausa 2, se trabajará con la relectura de un capítulo del Libro de lectura. Observe la tabla con atención y elija cuál conviene más para sus estudiantes de acuerdo con los aspectos que considere necesarios repasar. Considere que algunos capítulos ya se han trabajado como relectura; si lo desea, puede utilizar alguno para reforzar algún aspecto en particular, pero se sugiere que utilice aquellos que solo se han leído una vez.

Establezca dinámicas más centradas en el estudiante; por ejemplo: trabajar en grupos pequeños o con un compañero para hacer la recapitulación de los hechos narrados en el capítulo elegido; trabajar aspectos de fluidez pidiendo a los estudiantes que se turnen leyendo las páginas pares y nones de tal manera que puedan leer el capítulo dos o tres veces más; hacer una lectura coral modificando el tono de voz para que ellos lo repliquen, o permitirles que elijan qué capítulo les gustó más para que compartan algunos de sus pasajes favoritos con sus compañeros.

Nota: Abajo de esta tabla puede encontrar algunas sugerencias de actividades generales que puede utilizar con cualquier capítulo que decida releer con los estudiantes.

Capítulo del libro Todo en familia	Destrezas fundamentales y de comprensión	Palabras del capítulo	Apoyo adicional	TEKS
“Parque del Dominó”	Sufijos <i>-ito/-ita</i> Leer con propósito y comprensión, y responder preguntas sobre detalles clave del capítulo. Centrarse en la narrativa en primera persona.	animar bostezar ficha mural ratico saltico solito suavecita	Palabras con <i>-s, -ito, -ita</i> Página 148 Página de actividades RM 10.1 Formando pares Página 148 Página de actividades RM 10.2	TEKS 1.3.C TEKS 1.2.B.viii TEKS 1.2.C.vii TEKS 1.7.C
“Sábado en casa”	Palabras con <i>h</i> muda Leer con propósito y comprensión, y responder preguntas sobre detalles clave del capítulo.	celebrar hondo horas insistir	Gesto de silencio Página 160	TEKS 1.2.B.iii TEKS 1.2.C.iii TEKS 1.7.C

Capítulo del libro Todo en familia	Destrezas fundamentales y de comprensión	Palabras del capítulo	Apoyo adicional	TEKS
“Preparativos”	Palabras compuestas Leer con propósito y comprensión, y completar oraciones basadas en la trama de la historia.	color contestar quitamanchas retrato sacudir	Memorama de palabras compuestas Página 171 Página de actividades 12.3	TEKS 1.2.B.vii TEKS 1.7.D
“Día de playa”	Tipos de oraciones Leer con propósito y comprensión, y responder preguntas orales y escritas sobre la historia usando evidencia del texto.	afortunada cocoteros imitar lancha plegable		TEKS 1.4 TEKS 1.6.A TEKS 1.6.F TEKS 1.6.G

MÁS AYUDA CON LA LECTURA “PREPARATIVOS”

Círculo de lectura

- Diga a los estudiantes que se sienten en el suelo formando un círculo.
- Explique que leerán, por turnos, en voz alta el capítulo “Preparativos”.
- Indique que mientras el estudiante que tiene el turno lee en voz alta, los demás estudiantes seguirán la lectura.
- Cuando termine la lectura, pida a los estudiantes que nuevamente vean las ilustraciones del capítulo mientras comentan la lectura:
 - “Yo recuerdo..., ¿ustedes, qué recuerdan?”.
 - ¿Quién está contando la historia? (*Sofi*).
 - ¿Quién es el personaje principal? (*Sofi*).
- Motívelos a participar con sus respuestas:
 - ¿Qué pasó al principio?
 - ¿Qué pasó después?
 - ¿Qué pasó al final?
- Primero respondan las preguntas de manera grupal.
- Invite a los estudiantes a participar hasta terminar de contar el capítulo completo.

- Enseguida pida a los estudiantes que trabajen con un compañero y distribuya a cada par la Página de actividades RM P2.1
- Pida que recorten los dibujos, que los coloquen al frente para que ambos los vean y entre los dos organicen las cuatro escenas de acuerdo con la secuencia del capítulo.
- Revisen de manera grupal el orden de las imágenes y corrijan si es necesario.

MÁS AYUDA CON PRONUNCIAR, LEER Y ESCRIBIR PALABRAS DE UNA Y DOS SÍLABAS

Completar palabras

- Diga a los estudiantes que van a trabajar con la Página de actividades RM P2.2 En ella deberán escribir las sílabas correctas para completar cada una de las palabras.
- Indique la manera en que deben resolver la actividad. Para comenzar, pídeles que observen los dibujos y digan su nombre en voz alta. Posteriormente, solicíteles que escriban en la línea la sílaba que falta.
- Dé el tiempo suficiente para resolver la actividad y posteriormente verifique las respuestas.
- Pregunte a los estudiantes: “¿Cuáles palabras están en singular y cuáles en plural?”.
- Escriba en la pizarra las palabras correctas y pida que corrijan su actividad si tuvieron algún error.

MÁS AYUDA CON EL SUFIJO -ITO/-ITA

Jugando con *-ito/-ita*

- Indique a los estudiantes que realizarán un juego de palabras.
- Organice a los estudiantes en dos grupos, nómbralos como Grupo *-ito* y Grupo *-ita*.
- Explíqueles que participarán por turnos: usted dirá en voz alta una palabra y el grupo al que le toque dar la respuesta deberá agregar a la palabra el sufijo *-ito* o *-ita* que le corresponda.

- Si el grupo en turno lo dice de forma incorrecta, el otro grupo puede ayudarle a contestar.

- | | |
|-----------------------|---------------------------|
| 1. balón - baloncito | 12. paso - pasito |
| 2. cama - camita | 13. plátano - platanito |
| 3. carne - carnita | 14. plato - platito |
| 4. chica - chiquita | 15. poco - poquito |
| 5. claro - clarito | 16. silla - sillita |
| 6. cubana - cubanita | 17. solo - solito |
| 7. hija - hijita | 18. suave - suavecito |
| 8. jabón - jaboncito | 19. taza - tacita |
| 9. libro - librito | 20. temprano - tempranito |
| 10. mancha - manchita | 21. vaso - vasito |
| 11. niña - niñita | |

- Al finalizar, reconozcan el esfuerzo de ambos equipos con un aplauso.

Palabras con -s, -ito o -ita

- Explique a los estudiantes que completarán palabras que tengan plural en -s, y las sílabas *-ito* o *-ita*.
- A continuación, distribuya la Página de actividades RM P2.3 y asegúrese de que cada estudiante tenga un lápiz.
- Pregunte si las instrucciones son claras y si no es así, resuelva las dudas.
- Al finalizar, pida voluntarios para compartir las respuestas e indique que cada participante verifique si respondió correctamente.

Formando pares

- Organice a los estudiantes en grupos pequeños.
- Distribuya las tarjetas previamente cortadas de la Página de actividades RM P2.4 a cada grupo.
- Cuando todos los grupos estén listos para comenzar, explique que en esta actividad formarán pares de palabras, una de las palabras debe llevar los sufijos *-ito*, *-ita*.
- Indíqueles que acomoden las fichas de tal forma que puedan verlas todas.
- Pida un voluntario para compartir un ejemplo de una palabra que ya tenga localizada y de su palabra con sufijo. Por ejemplo, *libro – librito*.
- Dé tiempo suficiente para que formen los pares de palabras.

- Enseguida, solicite que compartan los pares que encontraron.
- Anímelos a decir otras palabras que conozcan con sufijos *-ito*, *-ita*.

MÁS AYUDA CON FORMAR SUSTANTIVOS EN PLURAL

¿Qué ves en la imagen?

- Para realizar esta actividad prepare la presentación del Componente digital P2.1 y una pelota, un muñeco de peluche pequeño, estambre o algún objeto que pueda lanzar y que los estudiantes puedan atrapar.
- Explique que en esta actividad practicarán los sustantivos en plural.
- Mencione que mostrará algunas imágenes y que cuando las vean, todos deberán decir qué ven en ellas.

ballenas

peces

delfines

tiburones

tortugas

- Muestre una imagen a la vez, guéelos para decir en plural el animal que se presenta en la imagen.
- Al finalizar la ronda completa de las imágenes, indique que nuevamente verán cada imagen, pero ahora lanzará una pelota y el que la reciba pasará a escribir en la pizarra lo que hay en la imagen.
- Lance la pelota a un estudiante y pregunte “¿Qué ves en la imagen?” e indique que ahora que tiene la pelota debe escribir en la pizarra la palabra de lo que ve en la imagen.
- Pregunte al grupo si está bien escrita la palabra y guéelos para que corrijan si es necesario.
- Repita la misma dinámica con cada imagen.

MÁS AYUDA CON LEER Y ESCRIBIR PALABRAS CON H

Buscando palabras

- Pida a los estudiantes que se reúnan con un compañero para realizar esta actividad.
- Distribuya una Página de actividades RM P2.5 a cada par de compañeros.
- Oriéntelos para que observen las imágenes.
- Dígales que en esta actividad van a unir con una línea el dibujo con la palabra correspondiente. Pídales que observen el ejemplo.

- Verifique que no tengan dudas para iniciar la actividad y dé tiempo suficiente para que todos concluyan.
- Pida que levanten la mano conforme vayan finalizando.

Gestos de silencio

- Escriba en papelitos las palabras:

huella	amigo
helicóptero	aceite
hondo	abrir

- Ponga los papelitos en un recipiente o una bolsa.
- Para realizar esta actividad, pida a los estudiantes que se sienten en círculo.
- Solicite voluntarios para tomar los papelitos y leerlos en voz alta a sus compañeros.
- En cada palabra deben preguntar a los demás estudiantes si lleva *h* o no.
- Si lleva *h*, harán un gesto que represente silencio, como llevarse el dedo a la boca mostrando el silencio de *h* muda.
- Por último, pida que escriban las palabras con *h* muda en una hoja.

MÁS AYUDA CON ESCUCHAR, IDENTIFICAR Y SEGMENTAR PALABRAS CON EL SONIDO /k/

Palabras con sonido /k/

- Organice a los estudiantes para trabajar en pares.
- Distribuya una Página de actividades RM P2.6 a cada par de estudiantes.
- Indique a los estudiantes que observen las imágenes para completar las palabras con la sílaba correcta.
- Recuérdeles que al realizar la actividad con un compañero todos deben participar dando su opción de respuesta.
- Al final comenten si alguna palabra les resultó complicada.
- Pida voluntarios para leer en voz alta las palabras mostrando la correspondencia con su imagen.

MÁS AYUDA CON DECODIFICAR PALABRAS COMPUESTAS

Formando palabras compuestas

- Indique a los estudiantes que esta actividad la realizarán con un compañero.
- Distribuya una Página de actividades RM P2.7 para cada par de estudiantes.
- Indique que lean las palabras base y se ayuden de estas para formar las palabras compuestas.
- Si lo considera necesario, pida un voluntario para compartir un ejemplo.

abrecartas

lavaplatos

baloncesto

rompecabezas

espantapájaros

supermercado

- Al finalizar, elija a algunos estudiantes para que escriban en la pizarra las palabras. Pídales que verifiquen sus respuestas.

Memorama de palabras compuestas

- Distribuya las tarjetas previamente recortadas de la Página de actividades RM P2.8. Solicite a los estudiantes que se reúnan con un compañero y entre los dos mezclen sus tarjetas. Después indique que las coloquen boca abajo para jugar memorama.
- Por turnos, uno de los dos estudiantes levantará un par de tarjetas intentando conformar una palabra.
- Solicite que cada vez que encuentren un par escriban la palabra compuesta en su cuaderno.
- Supervise que los estudiantes formen correctamente las palabras.

MÁS AYUDA CON ESCRIBIR PALABRAS MULTISILÁBICAS

Contando sílabas

- Escriba los números 3 y 4 en la pizarra, uno de cada lado.
- Pida voluntarios para que pasen a la pizarra a realizar un juego con palabras conformadas por tres o más sílabas.
- Explique que el juego consiste en repetir y segmentar las palabras que usted pronuncie para descubrir el número de sílabas que tiene cada palabra. Pueden dar una palmada por cada sílaba al pronunciarlas para facilitar el conteo de sílabas.

- Cuando descubran cuántas sílabas tiene cada palabra, pongan una marca del lado que corresponda en la pizarra.
- Pregunte si están claras las instrucciones y resuelva dudas.
- Diga la palabra *cumpleaños* y pida que la repitan con las sílabas separadas y el número de sílabas que tiene: “*Cum-ple-a-ños*, tiene cuatro sílabas”.
- Repita la misma dinámica con las palabras: *batidos*, *cocinero*, *cocotero*, *desayuno*, *juguetes*, *platanito* y *restaurante*.

batidos	<i>ba-ti-dos</i>	3 sílabas
cocinero	<i>co-ci-ne-ro</i>	4 sílabas
cocotero	<i>co-co-te-ro</i>	4 sílabas
desayuno	<i>de-sa-yu-no</i>	4 sílabas
juguetes	<i>ju-gue-tes</i>	3 sílabas
platanito	<i>pla-ta-ni-to</i>	4 sílabas
restaurante	<i>res-tau-ran-te</i>	4 sílabas

- Al finalizar, pida voluntarios para escribir las palabras y sílabas en la pizarra, con el número de sílabas. Corrija si tienen algún error.

MÁS AYUDA CON DISTINGUIR ENTRE ORACIONES DECLARATIVAS, INTERROGATIVAS Y EXCLAMATIVAS

Oraciones declarativas, interrogativas y exclamativas

- Prepare tres tarjetas: en una ponga los signos de interrogación (¿?), en otra los de exclamación (!) y en la tercera un punto (.).
- Lea la siguiente oración cambiando las entonaciones para mostrar cómo se escucharía como oración interrogativa, declarativa y exclamativa:

Quieres jugar un rato.

¡Quieres jugar un rato!

¿Quieres jugar un rato?

- Pregunte si reconocieron cuál es interrogación y cuál no lo es.

- Pida tres voluntarios que pasen al frente y sostengan una tarjeta cada uno. Luego lea las frases y pida que toda la clase las repita en voz alta con las diferentes entonaciones. Pida que levanten la tarjeta que corresponda cuando sea una oración declarativa, una exclamación o una interrogación para guiarlos con su respuesta.

“¿Qué tal si vamos al Parque del Dominó?”

“¡Allí está tío Ale!”

“¡Es un lugar muy divertido!”

“¡Me gusta ese!”

“Tiene el color del mar”.

“¿Quieres jugar un rato?”

“¿Quieres jugar en la arena?”

“¡Feliz cumpleaños!”

“¡Soy muy afortunada!”

MÁS AYUDA CON DECODIFICAR Y ESCRIBIR PALABRAS CON /T/ Y /D/

La letra **t** con otras letras

- Pida a los estudiantes que se sienten en el punto de reunión de la clase.
- Explique que realizarán una actividad para mezclar el sonido /t/ con otros sonidos.
- Pídales que piensen en una palabra con la sílaba *ta*. Diga: “Ahora digo *ta* como en *tarea*. Ahora ustedes digan una palabra con la sílaba *te*. Puede estar al inicio, en medio o al final de la palabra”.
- Escuche sus respuestas y pida que repitan “*te* como en...”.
- Repita la dinámica con todas las combinaciones de sonidos de la tabla.
- Aquí se dan algunos ejemplos de las palabras que podrían decir por cada combinación de /t/ con otros sonidos.

sonido	palabra
/ta/	tarea
/te/	elefante
/ti/	tigre
/tl/	atleta
/to/	alto
/tr/	extraño
/tu/	estudiar

Completar oraciones con los sonidos /t/ y /d/

- Haga copias suficientes de la Página de actividades RM P2.9 y entregue una a cada estudiante.
- Pida a los estudiantes que lean las oraciones sin la respuesta y que lean las opciones de respuestas entre paréntesis en voz alta haciendo énfasis en la diferencia de sonidos entre /t/ y /d/.
- Recuerde a los estudiantes que cuando cambiamos un sonido entre /t/ y /d/ también cambiamos el significado de la palabra.
- Indique que elijan entre las opciones del paréntesis la palabra que completa mejor la oración y la escriban en la línea.
- Guíe a los estudiantes para elegir la opción correcta. Pregunte: “¿La oración tiene sentido si elegimos la primera opción o la segunda?”.
- Complete todas las oraciones junto con los estudiantes, recordándoles la diferencia de sonidos entre /t/ y /d/.

MÁS AYUDA CON MEZCLAR Y SEGMENTAR PALABRAS CON DIPTONGO

Palabras escondidas

- Organice a los estudiantes en cuatro grupos.
- Distribuya las tarjetas precortadas de la Página de actividades RM P2.10 a cada grupo.
- Pida a los estudiantes que conversen con los participantes de su grupo para descubrir cuál es la palabra que representa cada imagen.

- Indique que organicen las imágenes que reconozcan en una fila sobre la mesa.
- Señale cuándo ha terminado el tiempo destinado al reconocimiento de las palabras.
- Asigne turnos a cada grupo para que compartan una imagen diciendo en voz alta la palabra segmentada y enseguida con las sílabas mezcladas.
- Cuando el equipo diga la palabra correctamente, pasará a escribir la palabra a la pizarra y entre todos corregirán si hay algún error.
- Luego será el turno del otro grupo.
- En cada palabra, pregunte si hay diptongo.

diente	familia	hueso
escuela	hielo	huevo

Mezclar y segmentar

- Trace en la pizarra una tabla de tres columnas. Titule cada columna con un diptongo: *au, ai, ei*.
- Escriba en notas adhesivas algunas palabras con los diptongos anteriores. Considere las siguientes: *bailar, aire, Jamaica, paisaje, Jaime, jaula, flauta, autor, auto, ajuar, afeitarse, seis, veinte, peine, reina*.
- Anime a los estudiantes a mezclar y segmentar dichas palabras empleando la rutina que ya conocen.
- Pida que identifiquen el diptongo de cada una y coloquen la nota adhesiva en la columna que corresponda según el diptongo que tenga.

MÁS AYUDA CON LEER Y ESCRIBIR PALABRAS CON EL SONIDO /J/

Palabras intrusas

- Explique que en esta actividad reconocerán cuándo las palabras forman parte de un grupo, es decir, tienen alguna relación.
- Distribuya la Página de actividades RM P2.11 a cada estudiante.
- Pida un voluntario para leer la primera fila de la página de actividades y pregunte por qué la palabra *avión* está marcada con una X.
- Guíelos para que respondan que *jarra* y *jugo de naranja* tienen algo en común. Pregunte: “¿Pueden encontrar el jugo de naranja en la jarra?”.

- Pida a otro voluntario para leer la siguiente fila y pregunte al grupo qué palabras tienen alguna relación y cuál es la que no tiene ninguna relación.
- Pida que marquen la palabra que no tiene ninguna relación y repita la misma dinámica con las demás palabras (las palabras que no están escritas con j son las intrusas).
- Invítelos a participar y dar sus argumentos al seleccionar la relación de las palabras.
- Al final, verifique sus respuestas y pida que corrijan si es necesario.

MÁS AYUDA CON EL DICTADO CON PALABRAS CON DIPTONGOS Y SIGNOS DE INTERROGACIÓN

Pregunta y exclamación

- Escriba en la pizarra preguntas y exclamaciones.
- Proporcione a los estudiantes signos de interrogación y puntos dibujados en pequeñas notas adhesivas de colores, un color por cada signo.
- Lea las oraciones declarativas a los estudiantes y pídale que pasen a colocar la puntuación que creen que necesita cada oración.
- Compruebe la comprensión y repita, según sea necesario, en grupos más pequeños.

MÁS AYUDA CON ESCRIBIR UNA NARRATIVA PERSONAL

Un cumpleaños

- Pida a los estudiantes que se sienten en el piso formando un círculo.
- Pídale que se sienten cómodamente, cierren por un momento los ojos y respiren profundamente tres o cuatro veces.
- Mientras están terminando sus respiraciones profundas pídale que mantengan sus ojos cerrados y escuchen con atención.
- Pídale que piensen en una celebración de cumpleaños: ¿Dónde es? ¿A quién están celebrando? ¿Qué es lo que ven? ¿Qué aromas hay? ¿Qué sonidos escuchan en esa celebración? ¿Qué sienten o qué están tocando? ¿Qué sabores probaron?
- Pídale que se detengan en ese momento que están recordando y que poco a poco abran los ojos.

- Enseguida, distribuya la Página de actividades RM P2.12 y explique que utilizarán el organizador gráfico para practicar la escritura narrativa personal.
- Pida que completen las frases de acuerdo con la anécdota de cumpleaños que acaban de recordar.

Narrativa personal

- Solicite a los estudiantes que, de manera individual, identifiquen las emociones y sentimientos que les produce el pensar en la celebración del cumpleaños.
- Indique que escriban en una hoja dichas emociones y sentimientos y que los ilustren como prefieran.
- Anímelos a intercambiar sus hojas con sus compañeros y a comentar por qué se sienten de esa manera.
- Explique que saber reconocer las propias emociones y nombrarlas ayuda a entenderlas mejor y a controlarlas, y eso puede ayudarles a sentirse mejor.

Revisar narrativas personales

- Indique a los estudiantes que se reúnan con un compañero y compartan impresiones sobre su narrativa personal. Pida que la lean en voz al alta por turnos.
- Diga a los estudiantes que le mencionen a su compañero qué creen que podrían hacer para mejorarla. Recuérdeles manifestar su opinión siempre con respeto.

Encontrar la primera persona

- Repase junto con los estudiantes los pronombres que se utilizan en español para escribir en primera persona:

Singular	Plural
yo	nosotros/as
me	nos
mi	nuestro
mío	nuestro
yo mismo	nosotros/as mismos/as

- Pida que busquen en su Libro de lectura ejemplos donde se mencionen oraciones que utilicen alguno de estos pronombres.

MÁS AYUDA CON LEER Y ESCRIBIR PALABRAS CON DIFERENTES PATRONES ORTOGRÁFICOS

Armando palabras

- Organice a los estudiantes en grupos de tres o cuatro participantes.
- Distribuya un juego de las sílabas ya recortadas de la Página de actividades RM P2.13 a cada grupo pequeño.
- Pida que pongan las fichas de sílabas sobre la mesa.
- Indique que deberán formar estas siete palabras combinando las fichas que tienen.

abuela

aceite

arena

castillo

cocina

gallo

sombrilla

- Anime a los grupos a que formen todas las palabras.

Recursos para el maestro

Grado 1	Habilidades y Destrezas 7
---------	---------------------------

Guía del maestro

Recursos para el maestro

Registro de observación de mezcla y segmentación - Unidad 7

Registro de observación de preguntas para comentar - Unidad 7

Registro anecdótico de fluidez - Unidad 7

Registro de escritura - Unidad 7

Registro para la Rúbrica de escritura - Unidad 7

Páginas de actividades para Apoyo adicional

REGISTRO ANECDÓTICO DE FLUIDEZ - UNIDAD 7

En esta página encontrará un registro anecdótico en blanco para evaluar la fluidez de los estudiantes. Deberá hacer una copia para cada uno. Mientras escucha cómo lee cada estudiante, tome notas sobre los elementos necesarios para leer con fluidez en español: **expresión** (uso adecuado de los signos de puntuación para dar significado a las palabras), **volumen** (el volumen utilizado al leer es adecuado para escuchar claramente lo que lee), **fraseo** (entonar o enunciar frases completas de manera correcta) y **pausas al leer** (parar brevemente para darle velocidad, ritmo y sentido a la lectura).

Nombre:

Lección 5:

Lección 8:

Lección 12:

Lección 17:

REGISTRO DE ESCRITURA - UNIDAD 7

Utilice este registro después de que haya tenido una mini conferencia con el estudiante durante las diferentes lecciones del Proyecto de escritura.

Nombre:	Fecha:	Género/Unidad:
Áreas en las que no necesita ayuda:		
Áreas en las que necesita ayuda:		
Tema a tratar en la próxima mini conferencia: ¿En qué destreza nos enfocaremos?: ¿Cómo lo abordará o enseñará?:		

Páginas de actividades para Apoyo adicional

Grado 1	Habilidades y Destrezas 7
---------	---------------------------

Guía del maestro

Nombre: _____

RM 2.1

Fecha: _____



cuchillo

ella

folletos

cepillar

yo

ayudar

rayar

apoyar

cuchillo

ella

folletos

cepillar

Instrucciones: Recorte las tarjetas de palabras y colóquelas en el aula. Divida a los estudiantes en dos filas y pida que, cuando usted lea una palabra, un estudiante de cada fila busque la tarjeta que corresponda, hasta encontrar el par.

Nombre: _____

Fecha: _____

RM 2.1

Continuación



yo

ayudar

rayar

apoyar

Nombre: _____

RM 3.1

Fecha: _____



ardilla

ardillas

cuadro

cuadros

diente

dientes

edificio

edificios

lluvia

lluvias

pepinillo

pepinillos

Instrucciones: Recorte las tarjetas de sustantivos para usarlas en la actividad Saltar de singular a plural.

Nombre: _____

Fecha: _____

RM 3.1

Continuación



queso

quesos

sándwich

sándwiches

sillón

sillones

reloj

relojes

refrán

refranes

Nombre: _____

RM 4.1

Fecha: _____



cama

rama

Instrucciones: Haga copias de las palabras para todos los estudiantes de la clase, para la actividad A calentar motores.

Nombre: _____

RM 4.1

Fecha: _____

Continuación



sillones

melones

Nombre: _____

RM 4.1

Fecha: _____

Continuación



casa

masa

Nombre: _____

RM 4.1

Fecha: _____

Continuación



queso

hueso

Nombre: _____

RM 4.1

Fecha: _____

Continuación



bonito

poquito

Nombre: _____

RM 4.2

Fecha: _____

1. El tío Ale es de Cuba.
2. ¿Está cayendo un aguacero?
3. El edificio es alto.
4. Rayo es un perro blanco.
5. ¿El cuadro tiene muchos colores?

Instrucciones: Haga una copia para cada grupo de estudiantes e indique que encierren en un círculo el signo de puntuación que ayuda a reconocer que la oración es declarativa o interrogativa.

Nombre: _____

RM 4.3

Fecha: _____

	cantar	beber
Yo		
Tú		
Ella/Él		
Nosotros/ Nosotras		

	canté	bebí
	cantaste	bebiste
	cantó	bebió
	cantamos	bebimos

Instrucciones: Haga una copia para cada grupo de estudiantes y pida que recorten las palabras para la actividad Conjugando verbos en pasado.

Nombre: _____

RM 5.1

Fecha: _____

Palabras con c

_____	_____
-----	-----
_____	_____

Palabras con s

_____	_____
-----	-----
_____	_____

Palabras con z

_____	_____
-----	-----
_____	_____

Instrucciones: Dicte a los estudiantes las siguientes palabras. Ellos las deberán escribir en la columna correspondiente: *feliz, cepillo, dice, despierta, sorpresa, abrazo.*

Nombre: _____

RM 8.1

Fecha: _____



la niña duerme.

Mi tía no grita

¿Puedes venir

hoy es jueves?

Instrucciones: Haga suficientes copias de este recurso de modo que tenga una tarjeta para cada estudiante. Recorte las tarjetas de palabras y coloque una por una debajo de la silla de cada estudiante. Cuando usted lo indique, los estudiantes tendrán que buscar la tarjeta que está colocada debajo de ellos y corregir los errores.

Nombre: _____

RM 9.1

Fecha: _____



Andrés

pies

niña

piña

fresa

mesa

planta

levanta

noche

coche

casa

masa

Instrucciones: Recorte las tarjetas de palabras. Pida a los estudiantes que formen una fila y entrégueles una tarjeta a cada uno. Dígales que lean sus palabras en voz alta y entre sus compañeros busquen al que tenga la tarjeta con la palabra que rime con la suya.

Nombre: _____

Fecha: _____

RM 9.1

Continuación



aquí

esquí

Nombre: _____

RM 9.2

Fecha: _____

1. ¿Cómo se llama el restaurante de Papi?

A. El Batidito

B. La Cubanita

C. La Ropita

Página: _____

2. ¿Dónde se sientan Mami, las tías y Sofi?

A. en una mesa bajo una sombrilla grande

B. en una sombrilla

C. en el suelo

Página: _____

Instrucciones: Pida a los estudiantes que entre todos seleccionen la respuesta correcta y que identifiquen en el Libro de lectura la página en la que está la respuesta.

Nombre: _____

RM 9.2

Fecha: _____

Continuación

3. ¿Cómo sabe Sofi que ya están cerca del restaurante de Papi?

A. Ve varios puestos de artesanías.

B. El sol brilla todavía un poco.

C. Ve un gallo grande con un sombrero.

Página: _____

4. ¿Qué piden Mami y las tías?

A. un batido

B. ropa vieja

C. nada

Página: _____

Nombre: _____

RM 9.2

Fecha: _____

Continuación

5. ¿De qué está hecha la comida
"ropa vieja"?

A. de carne

B. de tela

C. de tela con carne

Página: _____

Nombre: _____

RM P1.1

Fecha: _____

“Viernes Culturales”

1

Mami, mis tías y yo caminamos juntas. Hoy se celebra la festividad de Viernes Culturales en la Calle Ocho.

Hay ventas de comidas y de artesanías en las aceras.

2

1

Siento el olor de cosas sabrosas. Oigo risas y música. La calle está llena de niños, jóvenes y adultos.

Papi me ha explicado que los Viernes Culturales se celebran el tercer viernes de cada mes.

2

1

Como hoy es el tercer viernes de abril, ¡es día de Viernes Culturales!

Tía Celeste se detiene en un puesto de artesanías. Mami, tía Zulema y yo nos detenemos también.

2

1

Vejo joyas y cosas para la casa. Tía Celeste toma un jabón en sus manos y lo huele. Luego me lo pasa.

Instrucciones: Pida a un estudiante que lea las cajas de texto con el número 1, mientras que otro estudiante lee las líneas que se deben leer al unísono que están en negrilla.

Nombre: _____

RM P1.1

Fecha: _____

Continuación

—¡Qué rico olor! —me dice—. Huele a jazmín. Tomo el jabón y lo huelo. No sé si huele a jazmín, pero huele rico.

2

1

Tía Zulema se detiene en otro puesto. Toma dos maracas de colores y las sacude.

Comienza a dar pasitos al ritmo de las maracas. Me entrega otras maracas y me dice:

2

1

—Dale, nena, toca las maracas. Sacudo las maracas junto a tía Zulema.

Me fijo en sus pies y trato de imitar sus pasos. Un pasito para acá, dos pasitos para allá. Pero no me salen tan bien.

2

1

Mami se detiene en otro puesto. Un señor vende vajillas, jarras y vasos para jugo.

Mami toma una jarra de color naranja y la mira. —Se parece a una jarra mexicana que yo tenía antes —dice.

2

1

Mami, mis tías y yo seguimos caminando. Está oscureciendo y ya tenemos hambre.

Nombre: _____

RM P1.1

Fecha: _____

Continuación

1

¡Es hora de ir a comer en el restaurante de Papi!

¡Es hora de ir a comer en el restaurante de Papi!

2

Disfrutando de la Calle Ocho



Nombre: _____

RM P1.2

Fecha: _____



mezclar

mezcladora

director

dirigir

esculpir

escultora

pintar

pintora

pescador

pescar

batir

batidora

Instrucciones: Haga una copia y recorte las tarjetas para la actividad ¿Qué hago?.

Nombre: _____

RM P1.2

Fecha: _____

Continuación



explorar

exploradora

escribir

escritor

traducir

traductora

Nombre: _____

RM P1.3

Fecha: _____



montaña

fresa

tela

doctor

feliz

Instrucciones: Fotocopie y recorte las tarjetas para la actividad Animas rimas.

Nombre: _____

RM P1.4

Fecha: _____



S

Z

C

Instrucciones: Haga una copia por cada par de estudiantes y recorte las tarjetas por las líneas para la actividad ¿Con qué letra se escribe?

Nombre: _____

RM 10.1

Fecha: _____

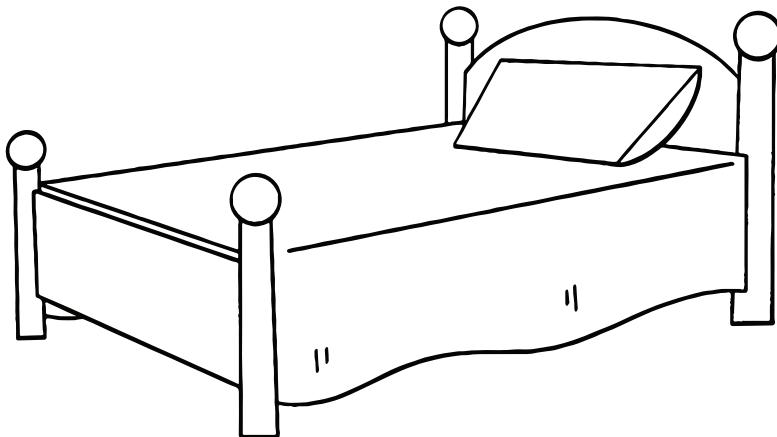

Singular

Plural

Diminutivo

Instrucciones: Pida a los estudiantes que escriban los nombres de las imágenes. Luego pídale que formen el plural de cada palabra agregando -s y el diminutivo agregando -ito o -ita.

Nombre: _____

RM 10.1

Fecha: _____

Continuación

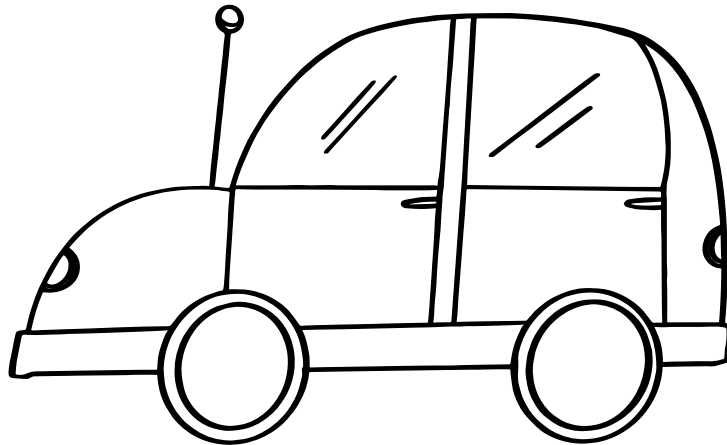

Singular

Plural

Diminutivo

Nombre: _____

Fecha: _____

RM 10.1

Continuación

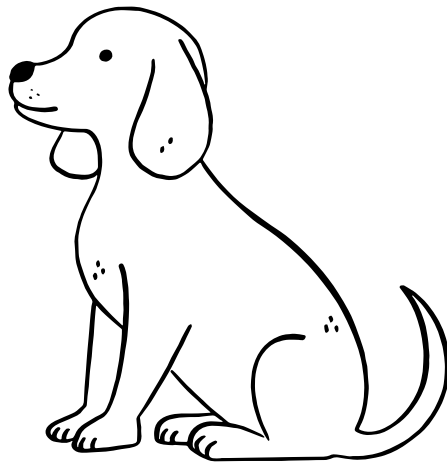

Singular

Plural

Diminutivo

Nombre: _____

RM 10.2

Fecha: _____



libro

librito

manzana

manzanita

goma

gomita

plumón

plumoncito

regla

reglita

cuaderno

cuadernito

Instrucciones: Haga una copia y recorte las palabras para cada grupo pequeño de estudiantes. Pida que agrupen las tarjetas.

Nombre: _____

Fecha: _____

RM 10.2

Continuación



cuento

cuentito

foto

fotito

lápiz

lapicito

lámpara

lamparita

silla

sillita

foco

foquito

Nombre: _____

Fecha: _____

RM 10.2

Continuación



mesa

mesita

pelota

pelotita

Nombre: _____

RM 14.1

Fecha: _____

1. Me levanto de _____ (día/tía)
para llegar pronto a la escuela.

2. No encuentro la _____ (bota/
boda) para mi pie derecho.

3. Juan y yo somos _____ (dos/
tos) buenos amigos.

4. ¿De qué _____ (moto/modo)
podemos reducir la contaminación?

Instrucciones: Haga una copia para cada estudiante para la actividad Completar oraciones con los sonidos /t/ y /d/.

Nombre: _____

Fecha: _____

RM P2.1

Círculo de lectura



Instrucciones: Haga copias para cada grupo pequeño. Pida que recorten los dibujos para después organizarlos en la secuencia de la historia del capítulo “Preparativos”.

Nombre: _____

RM P2.2

Fecha: _____

Completar palabras

hie

ja

llas

za

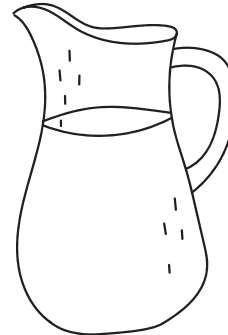

ta

rra

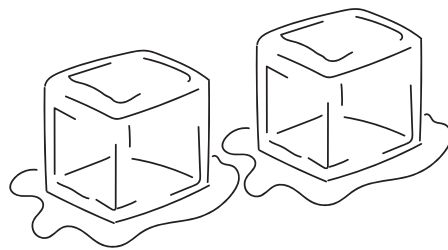
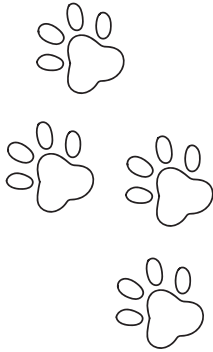

hue

los

Instrucciones: Indique a los estudiantes que observen las imágenes y completen las palabras con la sílaba correcta. Invítelos a revisar la caja con las sílabas para que tomen de ahí la sílaba que le falta a cada palabra.

Nombre: _____

Fecha: _____

RM P2.3

Palabras con -s, -ito o -ita

Singular

Plural

Diminutivo

cama

cama_____

cam_____

carro

carro_____

carr_____

pie

pie_____

piec_____

Instrucciones: Pida a los estudiantes que formen el plural de cada palabra agregando -s en la columna correspondiente. Pídales que agreguen *-ito* o *-ita* en la columna del diminutivo.

Nombre: _____

RM P2.4

Fecha: _____

Formando pares



pastel

pastelito

pera

perita

goma

gomita

plumón

plumoncito

regla

reglita

mantel

mantelito

Instrucciones: Prepare una copia para cada grupo pequeño de estudiantes y recorte las tarjetas por la línea punteada. Explique que formarán pares de una palabra con su diminutivo, dígalos que una pista es que una de las dos palabras deberá llevar el sufijo *-ito* o *-ita*.

Nombre: _____

RM P2.4

Fecha: _____

Continuación



cuento

cuentito

baile

bailecito

lápiz

lapicito

lámpara

lamparita

cuchara

cucharita

foco

foquito

Nombre: _____

Fecha: _____

RM P2.4

Continuación



mesa

mesita

pelota

pelotita

Nombre: _____

Fecha: _____

RM P2.5

Buscando palabras



hipopótamo

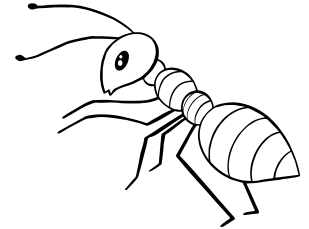

hormiga

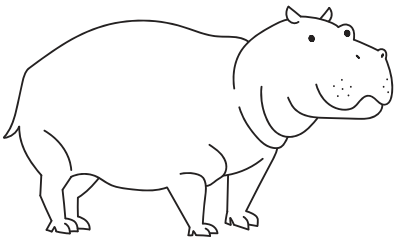

huevo

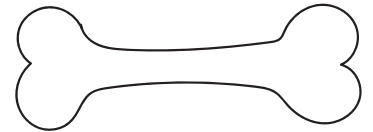

hueso



helado

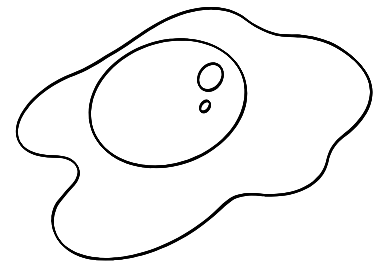

huellas

Instrucciones: Indique a los estudiantes que observen las imágenes y el ejemplo. Pida que unan con una línea la imagen con la palabra correcta.

Nombre: _____

Fecha: _____

RM P2.6

Palabras con sonido /k/



fe

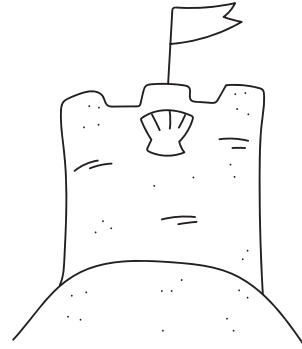

tillo

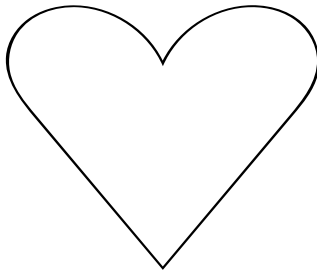

razón



llar

Instrucciones: Indique a los estudiantes que observen las imágenes y completen las palabras con la sílaba correcta.

Nombre: _____

Fecha: _____

RM P2.6

Continuación

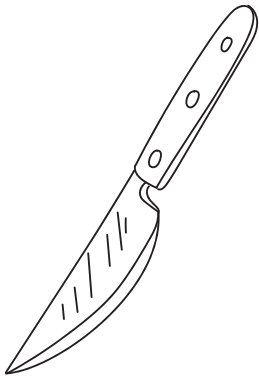

chillo



li_____dora

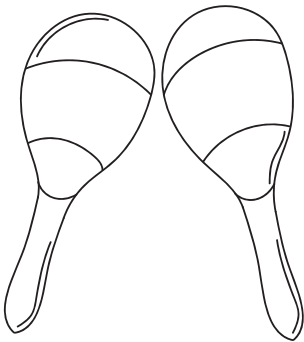

mara_____

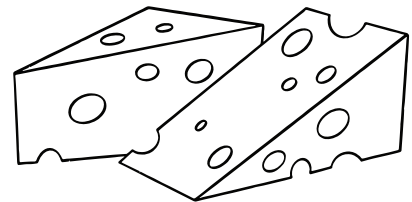

_____ **so**

Nombre: _____

Fecha: _____

RM P2.7

Formando palabras compuestas

abre + cartas =

balon + cesto =

espanta + pájaros =

lava + platos =

Instrucciones: Indique a los estudiantes que lean y unan las palabras base. Luego, pídale que escriban las palabras compuestas.

Nombre: _____

Fecha: _____

RM P2.7

Continuación

rompe + cabezas =

super + mercado =

Nombre: _____

Fecha: _____

RM P2.8

Memorama de palabras compuestas



lava

platos

quita

manchas

super

mercado

pasa

manos

Instrucciones: Recorte las tarjetas y entregue un juego a cada grupo de dos estudiantes para la actividad Memorama de palabras compuestas.

Nombre: _____

Fecha: _____

RM P2.9

Completar oraciones con
los sonidos /t/ y /d/

1. Es el cumpleaños de mi _____
(día/tía) Celeste.

2. Nos tomamos una _____
(fondo/foto) en la playa.

3. David y yo somos _____
(dos/tos) buenos amigos y jugamos
en la arena.

4. Todos nos divertimos y bailamos a

nuestro _____ . (moto/modo)

Instrucciones: Pida a los estudiantes que elijan entre las opciones del paréntesis la palabra que completa mejor la oración y la escriban en la línea.

Nombre: _____

Fecha: _____

RM P2.10

Palabras escondidas

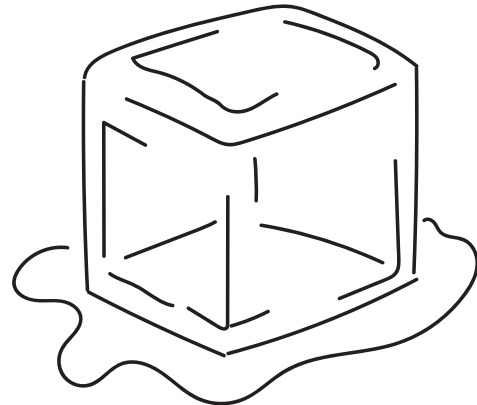
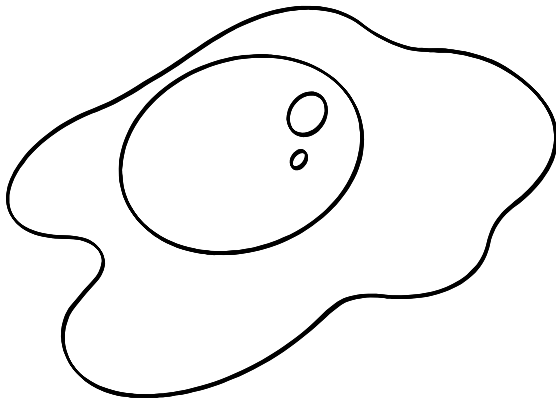
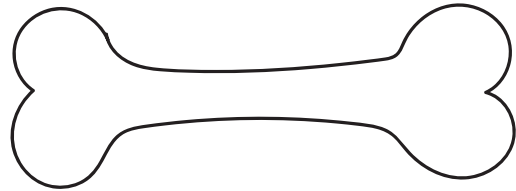
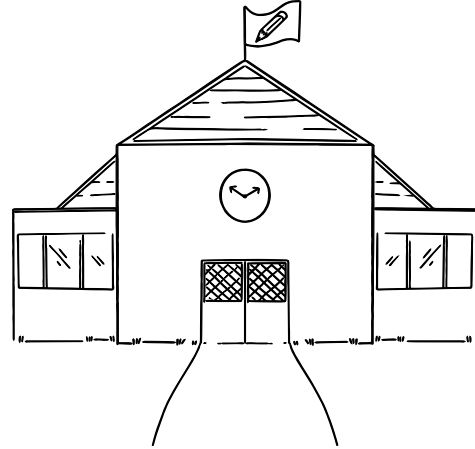
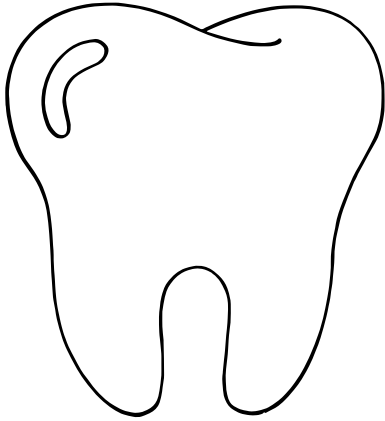

Instrucciones: Recorte las tarjetas y entréguelas a los estudiantes. Invítelos a comentar en grupos pequeños para que descubran cuál es la palabra que representa cada imagen. Cuando las tengan identificadas, pídale que digan cada palabra con el método de mezclar y segmentar sílabas.

Nombre: _____

Fecha: _____

RM P2.11

Palabras intrusas

~~avión~~

jarra

jugo

jabón

burbujas

raqueta

jamón

ajo

calendario

jardín

tornillo

hojas

joyas

calcetín

alhajas

juguete

traje

examen

vajilla

jitomate

submarino

Instrucciones: Lea con los estudiantes la primera fila de las palabras y pregunte cuál es la relación que hay entre las tres palabras y por qué la palabra *avión* está marcada con una X. Luego, pida a los estudiantes que marquen con una X la palabra que no corresponde en cada fila.

Nombre: _____

Fecha: _____

RM P2.12

Un cumpleaños

Tabla de los cinco sentidos

	<p>Yo veo...</p>
	<p>Yo huelo...</p>
	<p>Yo escucho...</p>
	<p>Yo toco...</p>
	<p>Yo pruebo...</p>

Instrucciones: Guíe a los estudiantes para que recuerden una celebración de cumpleaños. Hágales las siguientes preguntas: ¿Dónde es? ¿A quién están celebrando? ¿Qué es lo que ven? ¿Qué aromas hay? ¿Qué sonidos escuchan en esa celebración? ¿Qué sienten o qué están tocando? ¿Qué sabores probaron? Finalmente, pida que completen las frases de acuerdo con su anécdota.

Nombre: _____

RM P2.13

Fecha: _____

Armando palabras



a

bue

la

a

cei

te

a

re

na

cas

ti

llo

Instrucciones: Haga una copia para cada grupo pequeño y recorte las sílabas por la línea punteada. Entregue un juego de fichas de sílabas a los estudiantes y pídale que las pongan sobre la mesa. Dígales que formen las ocho palabras en el menor tiempo posible.

Nombre: _____

RM P2.13

Fecha: _____

Continuación



co

ci

na

ga

llo

som

bri

lla

CLAVE DE RESPUESTAS DEL CUADERNO DE ACTIVIDADES

Nombre: _____
 Fecha: _____ **1.1** Página de actividades

Lee los sustantivos que están en singular en la caja de palabras y conviértelos en plurales agregándoles **-s** o **-es**. Escribe el sustantivo en el espacio que le corresponde.

hoja	canción
jardín	planta

-s

plantas

hojas

-es

canciones

jardines

Instrucciones: Pida a los estudiantes que lean los sustantivos de la caja e identifiquen si deben agregar -s o -es para formar el plural. Pida que escriban el sustantivo en plural debajo del círculo que corresponda.

Habilidades y Destrezas 7 1

Nombre: _____
 Fecha: _____ **1.2** Página de actividades

Contesta las siguientes preguntas del capítulo "Un nuevo día" y anota la página donde encontraste la respuesta.

- ¿Qué cuida Papi como un tesoro?
 - A. a Sofi
 - B. el jardín
 - C. su casa
 Página: 2
- ¿Qué idioma se habla en la casa de Sofi?
 - A. español
 - B. inglés
 - C. chino
 Página: 4

Instrucciones: Pida a los estudiantes que lean las preguntas y las respondan de acuerdo con lo que leyeron en el capítulo "Un nuevo día". Señale que deben anotar la página en la que encontraron las respuestas.

Habilidades y Destrezas 7 3

3. ¿Cuál es un símbolo nacional en Cuba?

- A. el azul
- B. la música
- C. la palma real

Página: 6

Habilidades y Destrezas 7 4

Nombre: _____
 Fecha: _____ **2.1** Página de actividades

Lee las palabras de la caja e identifica el sufijo de cada una. Anótalas en el espacio que corresponde.

desarmador	computadora	conductor
conductora	transformador	licuadora

-or

desarmador

conductor

transformador

Instrucciones: Pida a los estudiantes que lean e identifiquen el sufijo de las palabras. Solicite que escriban la palabra en el espacio que les corresponde de acuerdo al sufijo.

Habilidades y Destrezas 7 9

314

Habilidades y Destrezas 7

-ora

computadora

conductora

licuadora

10 Habilidades y Destrezas 7

Nombre: _____

Fecha: _____ **3.1** Página de actividades

Escribe los sustantivos en plural.

 **toalla**

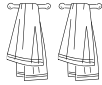
 _____

toallas

 **diente**

 _____

dientes

 **reloj**

 _____

relojes

Instrucciones: Pida a los estudiantes que escriban cada sustantivo en plural agregando -s o -es.

Habilidades y Destrezas 7 11

 **cepillo**

 _____

cepillos

 **panal**

 _____

panales

12 Habilidades y Destrezas 7

Nombre: _____

Fecha: _____ **3.2** Página de actividades

Encierra en un círculo el significado de los refranes que dice el tío Ale.

Perro ladrador, poco mordedor.

Significa que alguien que habla o grita de forma amenazante casi nunca cumple sus amenazas.

Significa que alguien que habla o grita amenazando siempre cumple lo que dice.

Abril, lluvias mil.

Significa que cada mes de abril llueve mil veces.

Significa que abril suele ser un mes en que llueve mucho.

Instrucciones: Pida a los estudiantes que encierren en un círculo el significado de los refranes. Luego, pida que lean la anécdota y subrayen el refrán que le corresponde.

Habilidades y Destrezas 7 13

Lee la anécdota y encierra en un círculo el refrán que le corresponde.

Mi primo Luis

Mi primo Luis soñaba con tocar el piano, así que comenzó a tomar clases. Desde el principio notó que se le dificultaba aprender..., pero no se echó para atrás y decidió esforzarse el doble. Gracias a eso, ahora es feliz tocando el piano en un trío.

1. El tramposo cae al pozo.
2. Alcanza quien no se cansa.

14

Habilidades y Destrezas 7

Nombre: _____

Fecha: _____

4.1 Página de actividades

Completa las palabras con las sílabas.

ca	que	qui
co	cu	



ca **baña**



co **pa**

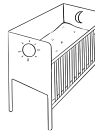

cu **na**

Instrucciones: Pida a los estudiantes que escriban la sílaba con sonido /k/ utilizando las sílabas de la caja y tomando como referencia las imágenes.

Habilidades y Destrezas 7

15

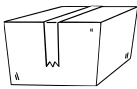

pa _____ te

que



es _____ na

qui

16

Habilidades y Destrezas 7

Nombre: _____

Fecha: _____

4.2 Página de actividades

Encierra en un círculo la palabra que representa el verbo en pasado y completa la oración.

1. Ayer yo salté en el parque.
(salté, salto)

2. Antier Sofi nadó en la playa.
(nadó, nada)

3. La semana pasada el tío Ale escribió una carta.
(escribió, escribe)

Instrucciones: Pida a los estudiantes que encierren en un círculo el verbo en pasado. Pida que escriban el verbo en pasado sobre la línea para completar cada oración.

Habilidades y Destrezas 7

17

sorpre _____ a

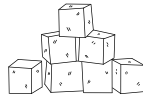

a _____ úcar



22

Habilidades y Destrezas 7

Nombre: _____

Fecha: _____

5.2 Página de actividades

Lee las preguntas y encierra en un círculo la respuesta correcta. Luego, anota en la línea el número de la página en la que encontraste la respuesta.

1. ¿Cuál es la sorpresa para Sofi?
- A. visitar la Calle Ocho
 - B. reunirse con la tía Zulema y la tía Celeste
 - C. ir al restaurante de Papi

Página: 28

2. ¿A cuál de las tías de Sofi le gusta bailar salsa?

A. a Celeste B. a Zulema C. a Ale

Página: 30

Instrucciones: Pida a los estudiantes que respondan a las preguntas encerrando en un círculo la letra de la respuesta correcta y que escriban el número de la página del capítulo "Mis tías" en la que encontraron la respuesta a la pregunta. Luego, pídale que hagan un dibujo que ilustre un momento en el que hayan disfrutado estar en un lugar con algún familiar o tutor.

Habilidades y Destrezas 7

23

3. ¿Qué hay en la Calle Ocho?

A. el restaurante de Papi

B. una escuela de baile

C. la casa del tío Ale

Página: 26

24

Habilidades y Destrezas 7

Nombre: _____

Fecha: _____

5.3 Para llevar a casa

Estimada familia o tutor:

El estudiante leyó el capítulo "Mis tías" en su Libro de lectura. Lea las preguntas junto con el estudiante, subrayen la parte del texto en donde está la respuesta y escriban las respuestas en el crucigrama. Algunas de las respuestas no se encuentran en este capítulo, pero el estudiante puede recordar esa información o buscarla en el capítulo anterior. Cada letra debe ir en un cuadro y no sobran ni faltan cuadros.

"Mis tías"

Es **viernes**. Amanezco feliz pues en la tarde iré con Mami a la Calle Ocho. Desde que soy chiquita, vamos a ese lugar. Allí se reúnen muchas familias que viven en Miami. Es un lugar lleno de música y color. Lo mejor es que en la Calle Ocho está el restaurante de Papi.

Me levanto de la cama y me **cepillo** el pelo. Mientras lo hago, alcanzo a oír la música que viene de la cocina. ¡Mami ya está despierta!

En la tarde, Mami y yo **salimos** de casa contentas. Mami va con aretes, collares y tacones altos. Cuando estamos entrando a la Calle Ocho, Mami me **dice** al oído:

Habilidades y Destrezas 7

27

—Te tengo una sorpresa.

No alcanzo a responder, porque de pronto veo llegar a mis tías. ¡Esa es la sorpresa! Tía Zulema me abraza con su abrazo de oso. Tía Celeste me regala una sonrisa muy dulce.

Mis dos tías son muy cariñosas, pero son muy distintas.

Tía Zulema habla mucho y lo hace muy rápido. A veces, ¡me cuesta trabajo entenderle! A ella le encanta bailar, como a Mami.

—¿Estás lista para bailar hoy, mi muñeca?
—me pregunta tía Zulema, entusiasmada.

Yo le digo que sí, pero no estoy segura. No he podido aprender bien los pasitos de salsa que Mami me enseña.

28

Habilidades y Destrezas 7

Nombre: _____

Fecha: _____

5.3

Para llevar a casa
Continuación

Tía Celeste es más callada. Mami dice que **es** la intelectual de la familia. Cuando le pregunto qué quiere decir *intelectual*, me dice:

—Una persona intelectual es alguien que lee y piensa mucho.

Creo que me parezco un poco a tía Zulema y un poco a tía Celeste. Me gusta bailar, como a tía Zulema. También me gusta leer, como a tía Celeste.

Habilidades y Destrezas 7

29

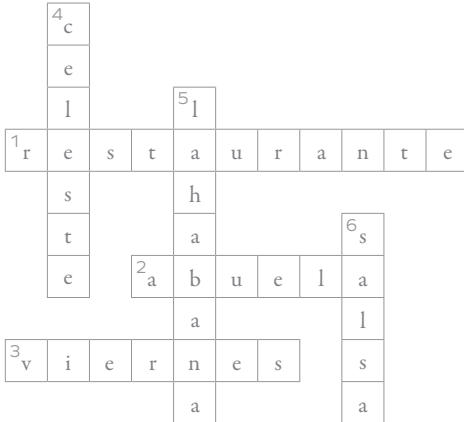

Horizontales:

1. Papi trabaja en un...
2. el familiar de Sofi que vive en La Habana
3. Los habitantes de Miami se reúnen para divertirse en la Calle Ocho los...

Verticales:

4. ¿Cómo se llama la tía más seria de Sofi?
5. la ciudad que estaba pintada en el cuadro de la sala
6. ¿Cómo se llama el ritmo musical que se baila en la Calle Ocho?

30

Habilidades y Destrezas 7

Nombre: _____

Fecha: _____

6.1

Página de actividades

Lee las palabras y trázalas sobre las líneas. Luego, encierra la sílaba de enfoque en un círculo.

je, ji

tijeras

tijeras tijeras

jinete

jinete jinete

Instrucciones: Lea en voz alta junto con los estudiantes cada palabra y pida que tracen las palabras en los espacios provistos. Después solicite que encierren en un círculo las sílabas *je, ji*.

Habilidades y Destrezas 7

31

ge, gi

genio

genio

genio

gigante

gigante

gigante

página

página

página

32

Habilidades y Destrezas 7

Nombre: _____

Fecha: _____

6.2

Página de actividades

Escribe un punto final en las oraciones declarativas y signos de interrogación en las oraciones interrogativas.

1. Jesús irá al colegio .
2. ¿ Qué día es hoy ?
3. ¿ Cuántos juguetes tienes ?
4. Mi libro tiene muchas páginas .

Instrucciones: Pida a los estudiantes que escriban los signos de puntuación en la primera parte de la actividad. Luego, indíqueles que escriban correctamente las últimas dos oraciones, usando letras mayúsculas y los signos de puntuación de manera adecuada.

Habilidades y Destrezas 7

33

Escribe correctamente las siguientes oraciones.

gerardo tiene un hermano gemelo

Gerardo tiene un hermano gemelo.

cuántos girasoles cuentas

¿Cuántos girasoles cuentas?

34

Habilidades y Destrezas 7

Nombre: _____

Fecha: _____

7.1

Página de actividades

Escribe el nombre de lo que ves en los dibujos. Utiliza las palabras del recuadro.

Texas

jaguar

ajedrez

México

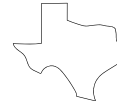
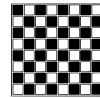

ajedrez

Texas

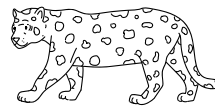

jaguar

México

Instrucciones: Pida a los estudiantes que observen las imágenes y escriban lo que representa cada una en la línea, de acuerdo con las palabras del recuadro.

Habilidades y Destrezas 7

35

Nombre: _____

Fecha: _____

8.1 Página de actividades

Completa correctamente las oraciones con una letra mayúscula o un signo de puntuación.

1. P api llega a nuestra mesa .
2. ¿ Qué quiere comer hoy mi niña ?
3. Y o quiero ropa vieja .
4. ¿ Estás lista para bailar hoy ?

Instrucciones: Píde a los estudiantes que escriban una letra mayúscula o un signo de puntuación.

Habilidades y Destrezas 7

39

5. E l sol todavía brilla un poco .
6. ¿ Quieres ir a casa de tío Ale ?

40

Habilidades y Destrezas 7

Nombre: _____

Fecha: _____

8.2 Página de actividades

Colorea el cuadrado de la respuesta correcta.

1. ¿Cómo se llama el restaurante en el que trabaja el papá de Sofi?
- La Cubanita
- Todo en familia
- La ropa vieja
2. ¿Cómo se sintió el papá de Sofi cuando la vio llegar al restaurante?
- molesto
- feliz
- cansado

Instrucciones: Píde a los estudiantes que coloren el círculo de la respuesta correcta. También pídeles que dibujen o describan su comida favorita.

Habilidades y Destrezas 7

41

3. ¿Qué comida del restaurante ordenó la familia de Sofi?

- batidos
- fruta y cereal
- ropa vieja

Dibuja o describe tu comida favorita.

42

Habilidades y Destrezas 7

Nombre: _____

Fecha: _____

9.1 Página de actividades

Colorea la palabra correcta que completa la oración y escríbela sobre la línea.

cuchillo **soy** **martillo**

1. Cortamos el pan con un

cuchillo

llamo **desayuno** **silla**

2. Por la mañana

desayuno

fruta y cereal.

Instrucciones: Lea los comienzos de oración y las palabras de los recuadros. Luego pida a los estudiantes que coloren la palabra correcta que completa cada oración, y que la escriban sobre las líneas. Por último, pida a los estudiantes que completen las palabras con las sílabas correctas de la caja.

Habilidades y Destrezas 7

43

llorar **muy** **pepinillos**

3. No me gustan los

pepinillos

44

Habilidades y Destrezas 7

Nombre: _____

Fecha: _____

9.1 Página de actividades
Continuación

Completa la palabra con la sílaba que le falta.

ca **co** **cu** **que** **qui**



co **llar** **mos** **qui** **to**

Instrucciones: Lea los comienzos de oración y las palabras de los recuadros. Luego pida a los estudiantes que coloren la palabra correcta que completa cada oración, y que la escriban sobre las líneas. Por último, pida a los estudiantes que completen las palabras con las sílabas correctas de la caja.

Habilidades y Destrezas 7

45

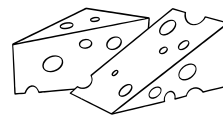
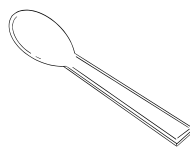

cu **chara**

que **so**

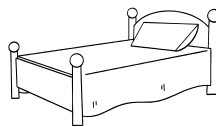

ca **ma**

46

Habilidades y Destrezas 7

Nombre: _____

Fecha: _____

9.2 Página de actividades

Escribe en cada línea la letra correcta que falta para completar la palabra y traza una línea para unirla con la imagen que le corresponde.

1. s **ol** _____ 

2. **ta** z **a** _____ 

3. c **epillo** _____ 

4. g **irasol** _____ 

5. **Mé** x **ico** _____ 

Instrucciones: Pida a los estudiantes que escriban en cada línea la letra correcta que falta para completar la palabra y que la unan con la imagen que le corresponde.

Habilidades y Destrezas 7

47

Nombre: _____

Fecha: _____

9.3 Página de actividades

Escribe la oración que te dicte tu maestro o maestra.

Gerardo pinta girasoles y caballos.

Instrucciones: Pida a los estudiantes que escriban en las líneas la oración que usted les dicte.

Habilidades y Destrezas 7

49

Nombre: _____

Fecha: _____

9.4 Página de actividades

Agrega **-s** o **-es** a las palabras para formar plurales.

1. canción cancion es _____

2. doctor doctor es _____

3. batido batido s _____

4. plato plato s _____

5. color color es _____

Instrucciones: Pida a los estudiantes que agreguen -s o -es a las palabras para formar plurales. Luego, indíqueles que completen cada oración agregando -or u -ora a las palabras en paréntesis.

Habilidades y Destrezas 7

51

Cambia los verbos por sustantivos con los sufijos **-or** y **-ora** para completar cada oración.

1. Mi hermano pinta muy bien. Es un buen _____
 (pintar) pintor .

2. Para lavar la ropa usamos una (lavar) _____
 lavadora .

3. Marisa es muy buena (nadar) _____
 nadadora .

4. Pedro es (vender) vendedor
 de carros.

52

Habilidades y Destrezas 7

Nombre: _____

Fecha: _____

9.5 Página de actividades

“Batidos y ropa vieja”

Recorta los nombres de los personajes del capítulo y pégalos debajo de la oración correcta.

 Mami	tía Celeste
Sofi	Papi

1. Tiene un restaurante de comida cubana.

Papi

Instrucciones: Pida a los estudiantes que recorten los personajes del capítulo y los peguen de acuerdo a lo que dicen las oraciones.

Habilidades y Destrezas 7

53

2. Le da risa el nombre de “ropa vieja”.

Sofi

3. Toma un batido de mamey.

Mami

4. Toma un batido de frutabomba.

tía Celeste

54

Habilidades y Destrezas 7

Nombre: _____

Fecha: _____

P1.1 Página de actividades

“Viernes Culturales”

Responde las preguntas sobre el capítulo “Viernes Culturales” e indica qué página te ayudó con la respuesta.

1. ¿Quién va a los Viernes Culturales?

- A. las mujeres con sus hijos
- B. Sofi, su mamá y sus tías
- C. solo los cubanos de Miami

Página: 34

2. ¿Qué son las maracas?

- A. frutas tropicales
- B. esferas de colores
- C. un instrumento musical

Página: 38

Instrucciones: Pida a los estudiantes que respondan las preguntas seleccionando la opción correcta. Pídales que anoten el número de la página que les ayudó con la respuesta.

Habilidades y Destrezas 7

55

3. ¿Qué hace Sofi para aprender a bailar?

- A. Se mueve rápido.
- B. Escucha la música con cuidado.
- C. Se fija en los pies de su tía.

Página: 38

4. ¿De qué color es la jarra que toma Mami?

- A. azul
- B. naranja
- C. mexicana

Página: 40

5. ¿A dónde van a comer?

- A. al restaurante de Papi
- B. a su casa
- C. a la casa de la tía Celeste

Página: 40

56

Habilidades y Destrezas 7

Nombre: _____

Fecha: _____

P1.2 Página de actividades

Completa las oraciones del capítulo "Viernes Culturales" con las palabras de la caja.

restaurante maracas artesanías
caminamos naranja

1. Mami, mis tías y yo

_____ caminamos _____ juntas.

2. Tía Celeste se detiene en un puesto de

_____ artesanías _____.

Instrucciones: Pida a los estudiantes que lean en voz alta las palabras de la caja. Lea con claridad el capítulo "Viernes Culturales" y pida a los estudiantes que completen las oraciones cuando las escuchen con las palabras de la caja.

Habilidades y Destrezas 7

57

3. Dale, nena, toca las

_____ maracas _____.

4. Mami toma una jarra de color

_____ naranja _____ y la mira.

5. ¡Es hora de ir a comer en el

_____ restaurante _____ de Papi!

58

Habilidades y Destrezas 7

Nombre: _____

Fecha: _____

10.1 Página de actividades

Encierra la respuesta correcta en un círculo.

1. ¿Quién cuenta la historia en el capítulo "Parque del Dominó"?

A. Yo **B. Sofi** C. Mami

Dibuja a quien cuenta la historia:

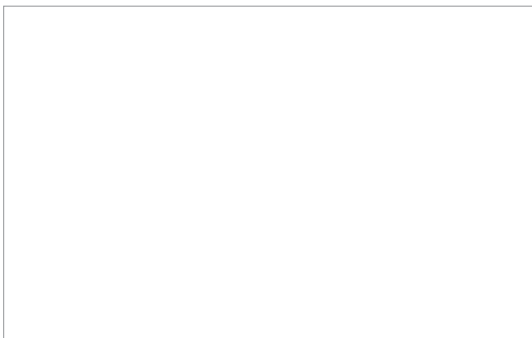

Instrucciones: Al finalizar la lectura del capítulo "Parque del Dominó", explique la narración en primera persona (yo) y en tercera persona (él o ella), y pida que encierren en un círculo la respuesta correcta a la pregunta. Luego deberán dibujar a quien cuenta la historia.

Habilidades y Destrezas 7

59

Nombre: _____

Fecha: _____

11.1 Página de actividades

Completa los nombres de las imágenes con la sílaba correcta.

hie hue hi



_____ hue **vo**

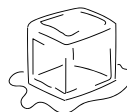

_____ hie **lo**

Instrucciones: Indique a los estudiantes que observen las imágenes y completen las palabras con la sílaba correcta. Pida que revisen la caja con las sílabas para que elijan de ahí la sílaba que le falta a cada palabra.

Habilidades y Destrezas 7

61

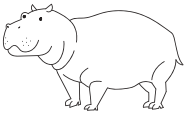

hi _____ **popótamo**

62 Habilidades y Destrezas 7

Nombre: _____

Fecha: _____ **11.2** Página de actividades

Observa las imágenes y completa las palabras en singular y también en plural con **-s** o **-es**.



t _____ aza



t _____ azas



m _____ esa



m _____ esas

Instrucciones: Pida a los estudiantes que observen las imágenes y completen las palabras en singular y posteriormente con la terminación en plural, agregando -s o -es.

63 Habilidades y Destrezas 7

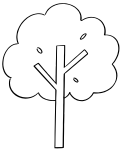

á _____ rbol

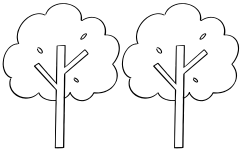

á _____ rboles

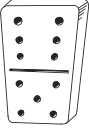

f _____ icha

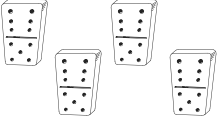

f _____ ichas

64 Habilidades y Destrezas 7

Nombre: _____

Fecha: _____ **11.3** Página de actividades

Después de leer el capítulo "Sábado en casa" responde la pregunta y luego dibuja lo que se pide.

¿Cómo prepara Papi el revoltillo para Sofi y Mami?

(Acepte respuestas variadas que describan la preparación,

por ejemplo: Papi fríe el jamón en el sartén, bate los huevos

con sal y los revuelve).

Instrucciones: Al finalizar la lectura del capítulo pida a los estudiantes que respondan la pregunta sobre el desayuno de Sofi y luego dibujen el desayuno que más les guste.

65 Habilidades y Destrezas 7

Mi desayuno

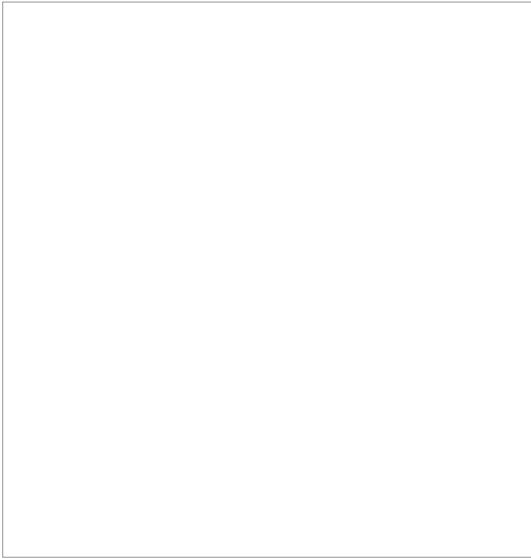

66

Habilidades y Destrezas 7

Nombre: _____

Fecha: _____

12.1

Página de actividades

En las siguientes palabras compuestas, encierra cada palabra base en un círculo.

balon**cesto**

super**mercado**

para**rayos**

salt**omontes**

Instrucciones: Lea en voz alta junto con los estudiantes las palabras compuestas, pida que encierren cada palabra base en un círculo.

Habilidades y Destrezas 7

71

Nombre: _____

Fecha: _____

12.2

Página de actividades

Con base en el capítulo "Preparativos", encierra en un círculo la respuesta correcta.

- ¿Para qué son los "preparativos"?
 - para jugar con David
 - para ir a la Calle Ocho
 - para el cumpleaños de tía Celeste
- ¿A dónde va Sofi después de jugar con David?
 - al patio
 - al supermercado
 - a la playa

Instrucciones: Lea junto con los estudiantes cada pregunta y motiveles a responder de manera conjunta. En caso de que desconozcan la respuesta, indíqueles que consulten nuevamente el texto.

Habilidades y Destrezas 7

73

3. ¿Por qué la mamá de Sofi compra un pastel?

- para ir a la playa
- para ir al supermercado
- para la fiesta de tía Celeste

Escribe la respuesta correcta y la página en donde encuentre la información.

1. ¿De qué color es el pastel de cumpleaños?

----- azul -----

Página: 70

2. ¿A quién invita Sofi?

----- a David -----

Página: 72

74





Habilidades y Destrezas 7

Nombre: _____

Fecha: _____

12.3 Página de actividades

Forma palabras compuestas uniendo las palabras base con una línea. Después, une la palabra compuesta con su imagen.

lava	mercado	
quita	platos	
super	manos	
pasa	manchas	

Instrucciones: Pida a los estudiantes que formen palabras compuestas uniendo dos palabras con una línea. Después, pídale que unan cada palabra con su imagen.

Habilidades y Destrezas 7

75

Nombre: _____

Fecha: _____

12.4 Página de actividades

Describe oralmente lo que sucedió en el capítulo "Preparativos", de acuerdo con lo que se solicita en cada dedo.

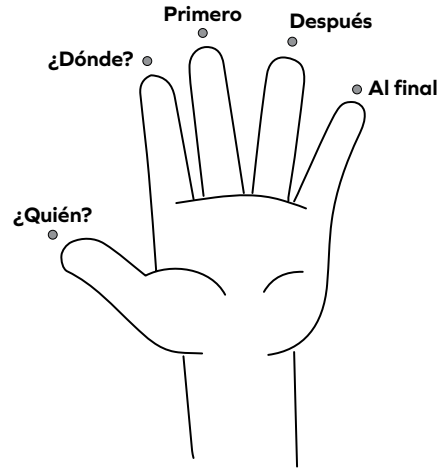

Instrucciones: Pida a los estudiantes que digan oralmente lo que sucede en el capítulo "Preparativos" según lo que se solicita en cada dedo. Dígalos que pueden abrir la mano, un dedo a la vez, mientras recuentan la historia.

Habilidades y Destrezas 7

77

Nombre: _____

Fecha: _____

13.1 Página de actividades

Completa las palabras con las letras del recuadro.

z	c	s	y	ll
k	c	j	g	

1. k **iwi**
2. j **itomate!**
3. **balon** c **esto**
4. g **igante**

Instrucciones: Pida a los estudiantes que completen cada palabra con la letra que le hace falta. Recuérdeles que, aunque sean letras distintas, los sonidos pueden ser los mismos. Ponga atención en las dos veces que aparece la c, una es para el sonido /s/; la otra, para el sonido /k/.

Habilidades y Destrezas 7

79

z	c	s	y	ll
k	c	j	g	

5. **revolti** ll **o**
6. s **ábado**
7. **supermer** c **ado**
8. **desa** y **uno**
9. **arro** z

80

Habilidades y Destrezas 7

Nombre: _____

Fecha: _____

13.2 Página de actividades

Lee las siguientes oraciones y agrega los signos de interrogación (?), exclamación (!) o punto (.) en cada oración, según corresponda. Encierra en un círculo las letras que deberían ir en mayúscula.

1. ¿ cómo te llamas ?

2. ¡ feliz cumpleaños !

3. los osos comen frutas y peces .

Instrucciones: Indique a los estudiantes que escriban signos de interrogación (?), de exclamación (!) o punto (.) según corresponda. Pídales que encierren en un círculo las letras que deben ir en mayúscula.

Habilidades y Destrezas 7

81

4. todos debemos cuidar el agua .

5. ¡ qué alegría verte !

6. ¿ cuántos años tienes ?

7. ¿ quieres jugar un rato ?

82

Habilidades y Destrezas 7

Nombre: _____

Fecha: _____

13.3 Página de actividades

Lee con atención la narrativa personal de Sofi. Encierra en un círculo de color los verbos en presente.

“Vamos a la playa”

Hoy es viernes. Miro por la ventana y el sol está brillante, creo que todavía es temprano. Bajo las escaleras y saludo a Mami y Papi. Mami me da los buenos días y lo primero que me dice es que hoy iremos a la playa. La playa es de mis lugares favoritos.

Papi nos prepara el desayuno y nos dice que tiene que abrir el restaurante, que no nos puede acompañar. Me pide que tenga cuidado con las olas.

Instrucciones: Indique a los estudiantes que encierren en un círculo los verbos en presente.

Habilidades y Destrezas 7

83

Nos despedimos de Papi con un beso y un abrazo, y voy rápido a mi recámara por mis cosas de playa. Luego, salimos de casa y llegamos a la playa. Ahí, saco una pelota de colores de mi mochila y juego con Mami. ¡Ella es muy divertida!

Mami y yo encontramos un cangrejito escondido en la arena. Mami me cuenta que los cangrejos excavan en la arena cuando quieren descansar o esconderse del peligro.

Al final, Mami me compra un helado y regresamos a casa. ¡Me encanta ir a la playa con Mami!

84

Habilidades y Destrezas 7

Nombre: _____
 Fecha: _____

13.4 Página de actividades

Completa el organizador gráfico con los elementos de la narrativa personal "Vamos a la playa".

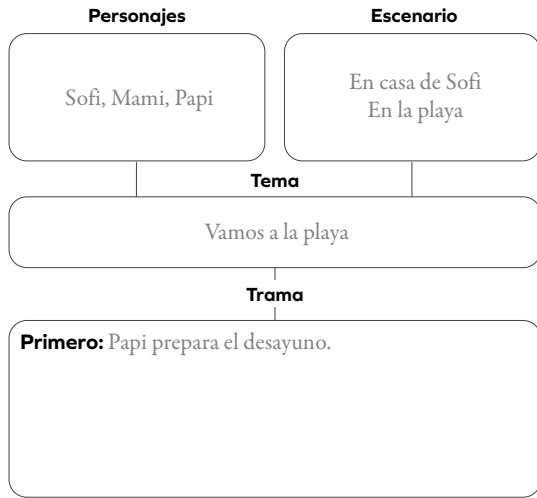

Instrucciones: Pida a los estudiantes que, con base en el análisis de la narrativa personal "Vamos a la playa", completen el organizador gráfico con los cuatro elementos del texto: tema (y título), escenario, personajes y trama.





Luego: Mami y Sofi disfrutan la playa.

Al final: Compran helado y regresan a casa.

Nombre: _____
 Fecha: _____

14.1 Página de actividades

Observa las ilustraciones. Recorta las partes de las palabras y únelas para formar palabras completas. Escribe debajo de las imágenes las palabras correspondientes.





	
constructora	doctor
	
sillita	perrito

Instrucciones: Pida a los estudiantes que observen las imágenes y digan en voz alta qué ven en ellas. Después pídale que recorten las partes de las palabras para luego unirlos y formar las palabras correctas. Deberán escribir las palabras que formaron debajo de la imagen correspondiente.

Nombre: _____
 Fecha: _____

15.1 Página de actividades

Une con líneas las imágenes con las palabras.

	jirafa
	gigante
	gemelas
	México

Instrucciones: Pida a los estudiantes que tracen una línea que una cada imagen con la palabra correspondiente.

Nombre: _____

Fecha: _____

16.1 Página de actividades

Lee las palabras compuestas y escribe las palabras que las forman. Luego, lee las palabras base y escribe las palabras compuestas que pueden formar.



baloncesto

_____ + _____

balón + cesto

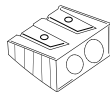

sacapuntas

_____ + _____

saca + puntas

Instrucciones: Pida a los estudiantes que escriban las palabras base que forman las palabras compuestas. Luego, solicite a los estudiantes que escriban las palabras compuestas que forman las palabras base.

Habilidades y Destrezas 7

97



salta + montes

saltamontes



espanta + pájaros

espantapájaros

98

Habilidades y Destrezas 7

Nombre: _____

Fecha: _____

17.1 Página de actividades

Completa las palabras con la letra correcta. Observa el ejemplo.

Ejemplo:

_____	_____	_____	_____
q uince	c	k	q

_____	_____	_____	_____
1. _____ apato	s	z	
_____	_____	_____	_____
2. par _____ ue	c	k	q
_____	_____	_____	_____
3. _____ oya	j	g	x

Instrucciones: Pida a los estudiantes que lean las palabras sin completar, luego que lean las opciones de la columna derecha. Dígales que seleccionen y escriban la letra correcta para completar la palabra.

Habilidades y Destrezas 7

101

_____	_____
4. _____ s _____ irena	s / z
_____	_____
5. _____ j _____ irasol	j / g / x
_____	_____
6. caba _____ ll _____ o	ll / y

102

Habilidades y Destrezas 7

Nombre: _____

Fecha: _____

17.2 Página de actividades

Busca una oración declarativa, una interrogativa y una exclamativa en las páginas indicadas del Libro de lectura *Todo en familia* y escríbelas.

Oración declarativa (página 2):

Las respuestas variarán. (Por ejemplo: El día comienza en

mi casa.)

Oración interrogativa (página 18):

Las respuestas variarán. (Por ejemplo: ¿Quieres ir a casa de

tío Ale?)

Instrucciones: Pida a los estudiantes que busquen en las páginas indicadas de su Libro de lectura *Todo en familia* una oración declarativa, otra interrogativa y otra exclamativa y las escriban en la tabla. Recuérdeles utilizar los signos de puntuación necesarios.

Habilidades y Destrezas 7

103

Oración exclamativa (página 4):

Las respuestas variarán. (Por ejemplo: ¡Eso pasa todos los

días!)

104

Habilidades y Destrezas 7

Nombre: _____

Fecha: _____

17.3 Página de actividades

Encierra en un círculo la respuesta correcta a las preguntas sobre el capítulo "Día de playa". Escribe la respuesta que completa cada oración.

1. ¿Qué ven a lo lejos David y Sofi?

A. personas corriendo

B. castillos de arena

C. lanchas de motor

2. ¿Qué hace Sofi al ver a su tía Celeste?

A. le pregunta dónde estaba

B. le da un regalo

C. la abraza y la felicita

3. ¿Quién comienza a bailar?

A. la mamá de Sofi B. David C. Sofi

Instrucciones: Pida a los estudiantes que encierren en un círculo la respuesta correcta a las tres primeras preguntas sobre el capítulo "Día de playa". En las últimas tres preguntas deben completar la oración con base en el texto y escribir sobre la línea la palabra que falta.

Habilidades y Destrezas 7

105

4. Mami extiende un mantel _____ grande _____
debajo de los cocoteros.

A. grande B. azul C. roto

5. Vemos que la playa empieza a llenarse de

_____ gente _____

A. caracoles B. gente C. nubes

6. Nos ponemos juntos y

_____ sonreímos _____

A. platicamos B. lloramos C. sonreímos

106

Habilidades y Destrezas 7

Nombre: _____

Fecha: _____

18.1 Página de actividades

Lee las palabras y subraya la sílaba de cada palabra que tiene el sonido /k/. Luego escribe cada palabra debajo de la letra que corresponde.

<u>castillo</u>	<u>kiwi</u>	<u>paquete</u>
<u>color</u>	<u>queso</u>	<u>chocolate</u>
<u>camioneta</u>	<u>cuento</u>	<u>máquina</u>
<u>pequeño</u>		

C

castillo

color

Instrucciones: Pida a los estudiantes que lean las palabras y que subrayen la sílaba de cada palabra que contiene el sonido /k/. Luego, pídale que escriban las palabras debajo de la letra que corresponde al sonido /k/.

Habilidades y Destrezas 7

107

chocolate

camioneta

cuento

qu

paquete

queso

pequeño

108

Habilidades y Destrezas 7

Nombre: _____

Fecha: _____

18.1 Página de actividades
Continuación

máquina

k

kiwi

Habilidades y Destrezas 7

109

Nombre: _____

Fecha: _____

18.2 Página de actividades

Dictado

Escribe la oración que te dicte tu maestro o maestra.

La fiesta

¿Quieres bailar

en la fiesta?

Instrucciones: Pida a los estudiantes que escriban en las líneas la oración que usted les va a dictar.

Habilidades y Destrezas 7

111

Nombre: _____
Fecha: _____

18.3 Página de actividades

Sustantivos con los sufijos -ito, -ita, -or, -ora

Lee los sustantivos. Subraya el sufijo de cada sustantivo y luego escribe el sustantivo en plural.

1. pintora: _____ pintoras

2. casita: _____ casitas

3. constructor: _____ constructores

4. dedito: _____ deditos

Instrucciones: Lea en voz alta cada uno de los sustantivos para la evaluación. Comente con los estudiantes que deberán leer el sustantivo, subrayar el sufijo y luego escribir el plural añadiendo -s o -es.

Habilidades y Destrezas 7

113

Oraciones declarativas, interrogativas y exclamativas

Agrega "¿?", "¡!" o un punto final en las oraciones que lo necesiten. Luego, encierra en un círculo las letras que deben ir en mayúscula.

1. i me encantan los helados !

2. ¿ quieres comer sándwich cubano ?

3. Sofi y david juegan en la playa .

4. mi familia vive en miami .

Instrucciones: Pida a los estudiantes que agreguen los signos de puntuación que correspondan de acuerdo con el tipo de oración: declarativa, interrogativa o exclamativa. Después deberán encerrar en un círculo las letras que deben ir con mayúscula.

114

Habilidades y Destrezas 7

Nombre: _____
Fecha: _____

18.4 Página de actividades

"Día de playa"

Subraya la respuesta correcta y responde las preguntas de acuerdo con lo que leíste en el capítulo.

1. ¿Quiénes están en la playa esperando a la familia?

A. Papi, Mami, tía Celeste y Sofi

B. tío Ale, David y Sofi

C. Papi, Mami, David y Sofi

Página: 74

2. ¿Qué hacen Sofi y David en la arena?

A. jugar baloncesto B. un castillo de arena

C. aventarla

Página: 76

Instrucciones: Pida a los estudiantes que subrayen la respuesta correcta con la información del capítulo y luego respondan las preguntas. Dígalos que escriban la página en la que encontraron la respuesta.

Habilidades y Destrezas 7

115

3. ¿Quién era el único que faltaba?

A. Papi B. David C. tío Ale

Página: 78

4. ¿Por qué piensa Sofi que es el día perfecto para estar en la playa?

Las respuestas pueden variar en base al texto. / Porque

puede jugar en el mar. / Porque no llueve. /

Porque es domingo

Página: 74

116

Habilidades y Destrezas 7

Nombre: _____

Fecha: _____

18.4

Página de actividades
Continuación

5. ¿Por qué crees que por fin le salen a Sofi los pasitos de baile en la playa?

Porque practicó mucho / Porque está feliz

Página: 78

6. ¿Por qué crees que Sofi dice que es muy afortunada?

Porque está con su familia / Porque su familia está en la

playa

Página: 80

CONOCIMIENTOS Y DESTREZAS ESENCIALES DE TEXAS (TEKS) - GRADO 1

Habilidades y Destrezas 7

Correlaciones en la Guía del maestro

Lenguaje oral

(1) Desarrollar y apoyar las destrezas fundamentales del lenguaje: escuchar, hablar, discutir y pensar —lenguaje oral—. El estudiante desarrolla el lenguaje oral por medio de la actividad de escuchar, hablar y discutir. Se espera que el estudiante:

TEKS 1.1.A	escuche activamente, haga preguntas relevantes para clarificar información y conteste preguntas usando respuestas de múltiples palabras.	Primera presentación L13: p. 172
TEKS 1.1.B	replantee y dé instrucciones orales que impliquen acciones cortas relacionadas en una secuencia.	
TEKS 1.1.C	comparta información e ideas que se enfoquen en el tópico que está en discusión, hablando claramente a una velocidad apropiada y usando las convenciones del lenguaje.	Primera presentación L13: p. 172 Repaso L14: p. 186
TEKS 1.1.D	trabaje en colaboración con otros siguiendo reglas acordadas para la discusión, incluyendo escuchar a los demás, hablar cuando se le solicite y contribuir en forma apropiada.	
TEKS 1.1.E	desarrolle la comunicación social, tal como presentarse a sí mismo y a otros, compartir experiencias con un compañero de clase y expresar necesidades y sentimientos.	

Conciencia fonológica

(2) Desarrollar y apoyar las destrezas fundamentales del lenguaje: escuchar, hablar, leer, escribir y pensar —inicio de la lectura y la escritura—. El estudiante desarrolla conocimiento de la estructura de las palabras a través de la conciencia fonológica, los conceptos impresos, la fonética y la morfología para comunicar, decodificar y escribir. A) Se espera que el estudiante demuestre conciencia fonológica al:

TEKS 1.2.A.i	(i) producir una serie de palabras que rimen.	Primera presentación L3: p. 45 Repaso L4: p. 57
TEKS 1.2.A.ii	(ii) reconocer la aliteración hablada o grupos de palabras que comienzan con la misma sílaba simple o sonido inicial.	
TEKS 1.2.A.iii	(iii) reconocer el cambio en la palabra hablada cuando se agrega, se cambia o se quita una sílaba específica.	
TEKS 1.2.A.iv	(iv) segmentar palabras habladas en sílabas individuales.	Primera presentación L6: p. 78 Repaso L12: p. 162, L14: p. 186 Evaluación L18: p. 229
TEKS 1.2.A.v	(v) mezclar sílabas habladas complejas, incluyendo sílabas trabadas, para formar palabras multisilábicas.	Primera presentación L3: p. 45 Repaso L5: p. 65, L15: p. 196
TEKS 1.2.A.vi	(vi) segmentar palabras habladas en sílabas, incluyendo palabras con sílabas trabadas.	Primera presentación L3: p. 45 Repaso L5: p. 65, L15: p. 196

CONOCIMIENTOS Y DESTREZAS ESENCIALES DE TEXAS (TEKS) - GRADO 1

Habilidades y Destrezas 7		Correlaciones en la Guía del maestro
TEKS 1.2.A.vii	(vii) manipular sílabas en las palabras.	Primera presentación L5: p. 65 Repaso L7: p. 90, L10: p. 136
Aplique el conocimiento fonético		
(2) Desarrollar y apoyar las destrezas fundamentales del lenguaje: escuchar, hablar, leer, escribir y pensar —inicio de la lectura y la escritura—. El estudiante desarrolla conocimiento de la estructura de las palabras a través de la conciencia fonológica, los conceptos impresos, la fonética y la morfología para comunicar, decodificar y escribir. (B) Se espera que el estudiante demuestre y aplique conocimiento fonético al:		
TEKS 1.2.B.i	(i) identificar y asociar sonidos con letras individuales.	Evaluación L18: p.229
TEKS 1.2.B.ii	(ii) decodificar palabras con sílabas trabadas, tales como “bla”, “bra” y “gla”; dígrafos; y palabras con múltiples patrones de ortografía de sonido, tales como la “c”, “k” y la “q”, y la “s”, “z”, la “c” suave y la “x”.	Primera presentación L2: p. 32 Repaso L4: p. 57, L5: p. 65, L6: p. 78, L7: p. 90, L8: p. 104, L13: p. 172, L15: p. 196, L17: p. 216 Evaluación L9: p. 114, L18: p.229
TEKS 1.2.B.iii	(iii) decodificar palabras con la letra “h” que es silenciosa y palabras que usan las sílabas “que”, “qui”, “gue”, “gui”, “güe” y “güi”.	Primera presentación L11: p. 149
TEKS 1.2.B.iv	(iv) decodificar palabras con diptongos, tales como “ai”, “au” y “ei”.	Primera presentación L15: p. 196 Repaso L16: p. 206 Evaluación L18: p. 229
TEKS 1.2.B.v	(v) decodificar contracciones, tales como “al” y “del”.	
TEKS 1.2.B.vi	(vi) decodificar palabras que tengan de tres a cuatro sílabas.	Primera presentación L1: p. 19 Repaso L2: p. 32, L5: p. 65, L7: p. 90 Evaluación L9: p. 114, L18: p. 229
TEKS 1.2.B.vii	(vii) usar el conocimiento de palabras base para decodificar palabras compuestas comunes.	Primera presentación L12: p. 162 Repaso L13: p. 172, L16: p. 206
TEKS 1.2.B.viii	(viii) decodificar palabras con prefijos y sufijos comunes.	Primera presentación L2: p. 32 Repaso L10: p. 136, L14: p. 186 Evaluación L9: p. 114, L18: p. 229

CONOCIMIENTOS Y DESTREZAS ESENCIALES DE TEXAS (TEKS) - GRADO 1

Habilidades y Destrezas 7

Correlaciones en la Guía del maestro

Aplique el conocimiento ortográfico

(2) Desarrollar y apoyar las destrezas fundamentales del lenguaje: escuchar, hablar, leer, escribir y pensar —inicio de la lectura y la escritura—. El estudiante desarrolla conocimiento de la estructura de las palabras a través de la conciencia fonológica, los conceptos impresos, la fonética y la morfología para comunicar, decodificar y escribir. (C) Se espera que el estudiante demuestre y aplique el conocimiento ortográfico al:

TEKS 1.2.C.i	(i) escribir letras comunes según su sonido correspondiente.	<p>Primera presentación L1: p. 19</p> <p>Repaso L2: p. 32, L4: p. 57, L5: p. 65, L6: p. 78, L7: p. 90</p> <p>Evaluación L9: p. 114</p>
TEKS 1.2.C.ii	(ii) escribir palabras con patrones comunes, tales como CV, VC, CCV, CVC, VCV, CVCV, CCVCV y CVCCV.	<p>Primera presentación L6: p. 78</p> <p>Repaso L7: p. 90, L8: p. 104, L10: p. 136, L12: p. 162, L15: p. 196, L17: p. 216</p> <p>Evaluación L9: p. 114, L18: p. 229</p>
TEKS 1.2.C.iii	(iii) escribir palabras con "h" silenciosa; dígrafos consonánticos, tales como "ch", "rr" y "ll", y sílabas trabadas, tales como "bla", "bra", "gla" y "gra".	<p>Primera presentación L11: p. 149</p>
TEKS 1.2.C.iv	(iv) escribir palabras multisilábicas, incluyendo palabras con "que", "qui", "gue", "gui", "güe" y "gúi".	
TEKS 1.2.C.v	(v) escribir contracciones, tales como "al" y "del".	
TEKS 1.2.C.vi	(vi) escribir palabras con diptongos, tales como "ai", "au" y "ie" en quie-ro, na-die y ra-dio, y con hiatos, tal como le-er y rí-o.	<p>Primera presentación L8: p. 104</p> <p>Repaso L15: p. 196, L16: p. 206</p> <p>Evaluación L18: p. 229</p>
TEKS 1.2.C.vii	(vii) escribir palabras con prefijos y sufijos comunes.	<p>Primera presentación L2: p. 32</p> <p>Repaso L10: p. 136, L14: p. 186</p> <p>Evaluación L9: p. 114, L18: p. 229</p>

Conciencia del texto impreso

(2) Desarrollar y apoyar las destrezas fundamentales del lenguaje: escuchar, hablar, leer, escribir y pensar —inicio de la lectura y la escritura—. El estudiante desarrolla conocimiento de la estructura de las palabras a través de la conciencia fonológica, los conceptos impresos, la fonética y la morfología para comunicar, decodificar y escribir. (D) Se espera que el estudiante demuestre conciencia del texto impreso al:

TEKS 1.2.D	que el estudiante demuestre conciencia del texto impreso identificando la información que proporcionan las diferentes partes de un libro.	
------------	---	--

CONOCIMIENTOS Y DESTREZAS ESENCIALES DE TEXAS (TEKS) - GRADO 1

Habilidades y Destrezas 7

Correlaciones en la Guía del maestro

Alfabetización

Desarrollar y apoyar las destrezas fundamentales del lenguaje: escuchar, hablar, leer, escribir y pensar —inicio de la lectura y la escritura—. El estudiante desarrolla conocimiento de la estructura de las palabras a través de la conciencia fonológica, los conceptos impresos, la fonética y la morfología para comunicar, decodificar y escribir. Se espera que el estudiante:

TEKS 1.2.E	que el estudiante demuestre ordene alfabéticamente una serie de palabras siguiendo la primera o la segunda letra y use un diccionario para buscar palabras.
------------	---

Escritura

(2) Desarrollar y apoyar las destrezas fundamentales del lenguaje: escuchar, hablar, leer, escribir y pensar —inicio de la lectura y la escritura—. El estudiante desarrolla conocimiento de la estructura de las palabras a través de la conciencia fonológica, los conceptos impresos, la fonética y la morfología para comunicar, decodificar y escribir. (E) Se espera que el estudiante:

TEKS 1.2.F	que el estudiante desarrolle la escritura escribiendo palabras, oraciones y respuestas legibles dejando espacios apropiados entre palabras.
------------	---

Vocabulario

(3) Desarrollar y apoyar las destrezas fundamentales del lenguaje: escuchar, hablar, leer, escribir y pensar —vocabulario—. El estudiante usa el vocabulario recién adquirido de forma expresiva. Se espera que el estudiante:

TEKS 1.3.A	(A) use un recurso, tal como un diccionario pictográfico o un recurso digital, para encontrar palabras.
------------	---

TEKS 1.3.B	(B) use ilustraciones y textos que el estudiante pueda leer o escuchar para aprender o clarificar el significado de las palabras.
------------	---

TEKS 1.3.C	(C) identifique el significado de las palabras con afijos, incluyendo -s, -es y -or.
------------	--

Primera presentación

L1: p. 19

Repaso

L2: p. 32, L3: p. 45, L6: p. 78, L7: p. 90, L10: p. 136, L11: p. 149

Evaluación

L9: p. 114, L18: p. 229

TEKS 1.3.D	(D) identifique y use palabras que nombren acciones, direcciones, posiciones, secuencias, categorías y ubicaciones.
------------	---

Fluidez

(4) Desarrollar y apoyar las destrezas fundamentales del lenguaje: escuchar, hablar, leer, escribir y pensar —lectura autodirigida—. El estudiante lee textos apropiados para su nivel escolar de forma independiente. Se espera que el estudiante:

TEKS 1.4	use la fluidez apropiada (velocidad, precisión y prosodia) cuando lee un texto al nivel de su grado escolar
----------	---

Primera presentación

L5: p. 65

Repaso

L7: p. 90, L8: p. 104, L10: p. 136, L12: p. 162, L17: p. 216

Evaluación

L9: p. 114, L18: p. 229

Lectura autodirigida

(5) Desarrollar y apoyar las destrezas fundamentales del lenguaje: escuchar, hablar, leer, escribir y pensar —lectura autodirigida—. El estudiante lee textos apropiados para su nivel escolar de forma independiente. Se espera que el estudiante:

TEKS 1.5	autoseleccione el texto e interactúe independientemente con el texto por períodos de tiempo cada vez mayores.
----------	---

CONOCIMIENTOS Y DESTREZAS ESENCIALES DE TEXAS (TEKS) - GRADO 1

Habilidades y Destrezas 7

Correlaciones en la Guía del maestro

Habilidades de comprensión

(6) Habilidades de comprensión: escuchar, hablar, leer, escribir y pensar utilizando múltiples textos. El estudiante usa habilidades metacognitivas para desarrollar y profundizar la comprensión de textos cada vez más complejos. Se espera que el estudiante:

TEKS 1.6.A	(A) establezca un propósito para la lectura de textos asignados y autoseleccionados con la asistencia de un adulto.	Primera presentación L17: p. 216
TEKS 1.6.B	(B) formule preguntas sobre el texto antes, durante y después de la lectura para profundizar la comprensión y obtener información con la asistencia de un adulto.	
TEKS 1.6.C	(C) haga y corrija o confirme predicciones utilizando los rasgos del texto, las características del género y las estructuras con la asistencia de un adulto.	
TEKS 1.6.D	(D) cree imágenes mentales para profundizar la comprensión con la asistencia de un adulto.	Primera presentación L11: p. 149
TEKS 1.6.E	(E) haga conexiones relacionadas con experiencias personales, ideas de otros textos y la sociedad con la asistencia de un adulto.	Primera presentación L5: p. 65 Repaso L11: p. 149, L13: p. 172, L14: p. 186
TEKS 1.6.F	(F) haga inferencias y use evidencia para apoyar la comprensión con la asistencia de un adulto.	Primera presentación L12: p. 162 Repaso L17: p. 216 Evaluación L18: p. 229
TEKS 1.6.G	(G) evalúe los detalles para determinar qué es lo más importante con la asistencia de un adulto.	Primera presentación L2: p. 32 Repaso L3: p. 45, L5: p. 65, L8: p. 104, L17: p. 216 Evaluación L9: p. 114
TEKS 1.6.H	(H) sintetice información para crear un nuevo entendimiento con la asistencia de un adulto.	
TEKS 1.6.I	(I) revise la comprensión y haga ajustes, tales como releer, usar conocimiento previo, observar pistas visuales y formular preguntas cuando la comprensión se pierde.	

Habilidades para responder

(7) Habilidades para responder: escuchar, hablar, leer, escribir y pensar utilizando múltiples textos. El estudiante responde a una variedad cada vez más desafiante de fuentes de información que lee, escucha o ve. Se espera que el estudiante:

TEKS 1.7.A	(A) describa conexiones personales respecto a una variedad de fuentes de información.	
TEKS 1.7.B	(B) escriba comentarios breves sobre textos literarios o informativos.	

CONOCIMIENTOS Y DESTREZAS ESENCIALES DE TEXAS (TEKS) - GRADO 1

Habilidades y Destrezas 7		Correlaciones en la Guía del maestro
TEKS 1.7.C	(C) use evidencia textual para apoyar una respuesta apropiada.	Primera presentación L1: p. 19 Repaso L3: p. 45, L5: p. 65, L10: p. 136, L11: p. 149 Evaluación L9: p. 114, L18: p. 229
TEKS 1.7.D	(D) vuelva a contar textos de manera que mantengan su significado.	Primera presentación L12: p. 162
TEKS 1.7.E	(E) interactúe con las fuentes de información de manera significativa, tal como al hacer ilustraciones o al escribir.	
TEKS 1.7.F	(F) responda usando el vocabulario recién adquirido según sea apropiado.	
Múltiples géneros - elementos literarios		
(7) Múltiples géneros: escuchar, hablar, leer, escribir y pensar utilizando múltiples textos —elementos literarios—. El estudiante reconoce y analiza elementos literarios dentro y a través del contenido cada vez más complejo de textos literarios tradicionales, contemporáneos, clásicos y diversos. Se espera que el estudiante:		
TEKS 1.8.A	(A) discuta tópicos y determine el tema usando evidencia textual con la asistencia de un adulto.	
TEKS 1.8.B	(B) describa al personaje principal (personajes principales) y el motivo (motivos) de sus acciones.	
TEKS 1.8.C	(C) describa los elementos de la trama, incluyendo los eventos principales, el problema y la resolución, de textos leídos en voz alta y de forma independiente.	Primera presentación L7: p. 90
TEKS 1.8.D	(D) describa el escenario.	Primera presentación L7: p. 90
Múltiples géneros - géneros		
(9) Múltiples géneros: escuchar, hablar, leer, escribir y pensar utilizando múltiples textos —géneros—. El estudiante reconoce y analiza las características, estructuras y propósitos específicos del género dentro y a través del contenido cada vez más complejo de textos tradicionales, contemporáneos, clásicos y diversos. Se espera que el estudiante:		
TEKS 1.9.A	(A) demuestre conocimiento de las características distintivas de la literatura infantil más conocida, tal como cuentos populares, fábulas, cuentos de hadas y rimas infantiles.	
TEKS 1.9.B	(B) discuta la rima, el ritmo, la repetición y la aliteración en una variedad de poemas.	
TEKS 1.9.C	(C) discuta los elementos del drama, tales como los personajes y el escenario.	
TEKS 1.9.D.i	(D) reconozca las características y estructuras del texto informativo, incluyendo (i) la idea central y la evidencia que la apoya con la asistencia de un adulto.	
TEKS 1.9.D.ii	(D) reconozca las características y estructuras del texto informativo, incluyendo (ii) rasgos y gráficas simples para localizar u obtener información.	
TEKS 1.9.D.iii	(D) reconozca las características y estructuras del texto informativo, incluyendo (iii) patrones organizacionales, tales como el orden cronológico y la descripción con la asistencia de un adulto.	

CONOCIMIENTOS Y DESTREZAS ESENCIALES DE TEXAS (TEKS) - GRADO 1

Habilidades y Destrezas 7		Correlaciones en la Guía del maestro
TEKS 1.9.E	(E) reconozca las características del texto persuasivo con la asistencia de un adulto y exprese lo que el autor está tratando de persuadir al lector a pensar o hacer.	
TEKS 1.9.F	(F) reconozca las características de los textos multimodales y digitales.	
Propósito y arte del escritor		
(10) Propósito y arte del escritor: escuchar, hablar, leer, escribir y pensar utilizando múltiples textos. El estudiante hace indagaciones críticas para analizar las decisiones de los autores y cómo éstas influyen y comunican significado dentro de una variedad de textos. El estudiante analiza y aplica el arte del escritor con el propósito de desarrollar sus propios productos y presentaciones. Se espera que el estudiante:		
TEKS 1.10.A	(A) discuta el propósito del autor al escribir un texto.	
TEKS 1.10.B	(B) discuta cómo el uso de la estructura del texto contribuye al propósito del autor.	
TEKS 1.10.C	(C) discuta con la asistencia de un adulto el uso que hace el autor de los aspectos impresos y gráficos para lograr propósitos específicos.	
TEKS 1.10.D	(D) discuta cómo el autor usa palabras que ayudan al lector a crear imágenes.	
TEKS 1.10.E	(E) escuche y experimente textos en primera y tercera persona.	Primera presentación L10: p. 136
Composición - proceso de la escritura		
(11) Composición: escuchar, hablar, leer, escribir y pensar utilizando múltiples textos —proceso de escritura—. El estudiante utiliza el proceso de escritura en forma recurrente para redactar múltiples textos que sean legibles y usa las convenciones apropiadas. Se espera que el estudiante:		
TEKS 1.11.A	(A) planifique un primer borrador generando ideas para escribir, tales como dibujar y hacer una lluvia de ideas.	Primera presentación L14: p. 186
TEKS 1.11.B.i	(B) desarrolle borradores en forma oral, pictórica o escrita al: (i) organizar un texto siguiendo una estructura.	Primera presentación L15: p. 196
TEKS 1.11.B.ii	(B) desarrolle borradores en forma oral, pictórica o escrita al: (ii) desarrollar una idea con detalles específicos y relevantes.	Primera presentación L15: p. 196
TEKS 1.11.C	(C) revise borradores agregando detalles en imágenes o palabras.	Primera presentación L16: p. 206
TEKS 1.11.D.i	(D) edite borradores usando las convenciones comunes de la lengua española, incluyendo: (i) oraciones completas en donde haya concordancia entre sujeto y verbo.	Primera presentación L16: p. 206
TEKS 1.11.D.ii	(D) edite borradores usando las convenciones comunes de la lengua española, incluyendo: (ii) conjugaciones de los verbos en los tiempos pasado y presente, incluyendo la diferencia entre ser y estar.	Primera presentación L4: p. 57
TEKS 1.11.D.iii	(D) edite borradores usando las convenciones comunes de la lengua española, incluyendo: (iii) sustantivos singulares, plurales, comunes y propios, incluyendo los artículos específicos de acuerdo al género.	Primera presentación L1: p. 19 Repaso L3: p. 45, L11: p. 149 Evaluación L9: p. 114

CONOCIMIENTOS Y DESTREZAS ESENCIALES DE TEXAS (TEKS) - GRADO 1

Habilidades y Destrezas 7		Correlaciones en la Guía del maestro
TEKS 1.11.D.iv	(D) edite borradores usando las convenciones comunes de la lengua española, incluyendo: (iv) adjetivos, incluyendo artículos.	
TEKS 1.11.D.v	(D) edite borradores usando las convenciones comunes de la lengua española, incluyendo: (v) adverbios que transmiten tiempo.	
TEKS 1.11.D.vi	(D) edite borradores usando las convenciones comunes de la lengua española, incluyendo: (vi) preposiciones.	
TEKS 1.11.D.vii	(D) edite borradores usando las convenciones comunes de la lengua española, incluyendo: (vii) pronombres, incluyendo el uso de pronombres personales y posesivos, y la diferencia en el uso del pronombre formal usted y el pronombre informal tú.	
TEKS 1.11.D.viii	(D) edite borradores usando las convenciones comunes de la lengua española, incluyendo: (viii) letra mayúscula al comienzo de las oraciones.	<p>Primera presentación L8: p. 104</p> <p>Repaso L13: p. 172, L16: p. 206</p> <p>Evaluación L18: p. 229</p>
TEKS 1.11.D.ix	(D) edite borradores usando las convenciones comunes de la lengua española, incluyendo: (ix) signos de puntuación al final de las oraciones declarativas, y al comienzo y al final de las oraciones exclamativas e interrogativas.	<p>Primera presentación L4: p. 57</p> <p>Repaso L6: p. 78, L8: p. 104, L13: p. 172, L15: p. 196, L16: p. 206, L17: p. 216</p> <p>Evaluación L9: p. 114, L18: p. 229</p>
TEKS 1.11.D.x	(D) edite borradores usando las convenciones comunes de la lengua española, incluyendo: (x) escritura correcta de las palabras con patrones ortográficos y reglas ortográficas apropiados para el nivel del grado escolar con la asistencia de un adulto.	<p>Primera presentación L2: p. 32</p> <p>Repaso L6: p. 78, L7: p. 90, L10: p. 136, L11: p. 149</p> <p>Evaluación L9: p. 114</p>
TEKS 1.11.E	(E) publique y comparta la escritura.	<p>Primera presentación L16: p. 206</p>
Escritura múltiples géneros		
(12) Composición: escuchar, hablar, leer, escribir y pensar utilizando múltiples textos —géneros—. El estudiante usa el arte del escritor y las características del género para redactar múltiples textos que sean significativos. Se espera que el estudiante:		
TEKS 1.12.A	(A) dicte o redacte textos literarios, incluyendo narraciones personales y poesía.	<p>Primera presentación L13: p. 172</p> <p>Repaso L14: p. 186, L15: p. 196</p>
TEKS 1.12.B	(B) dicte o redacte textos informativos, incluyendo textos de procedimientos.	
TEKS 1.12.C	(C) dicte o redacte correspondencia, tal como notas de agradecimiento o cartas.	

Habilidades y Destrezas 7

**Correlaciones en la
Guía del maestro**

Indagación e investigación

(13) Indagación e investigación: escuchar, hablar, leer, escribir y pensar utilizando múltiples textos. El estudiante se involucra en procesos de indagación a corto plazo y de forma recurrente y continua para una variedad de propósitos. Se espera que el estudiante:

TEKS 1.13.A	(A) formule preguntas para la indagación formal e informal con la asistencia de un adulto.	
TEKS 1.13.B	(B) elabore y siga un plan de investigación con la asistencia de un adulto.	
TEKS 1.13.C	(C) identifique y recopile fuentes de información y datos relevantes para responder preguntas con la asistencia de un adulto.	
TEKS 1.13.D	(D) demuestre comprensión de la información recopilada con la asistencia de un adulto.	
TEKS 1.13.E	(E) utilice un modo apropiado de entrega, ya sea escrito, oral o multimodal, para presentar los resultados.	

Senior Vice President and General Manager, K-8 Humanities

LaShon Ormond

Chief Product Officer

Alexandra Walsh

Chief Academic Officer

Susan Lambert

Content and Editorial

Elizabeth Wade, PhD, Vice President, Editorial

Genya Devoe, Executive Director

María Oralia Martínez, Associate Director

Patricia Erno, Associate Director

Baria Jennings, EdD, Senior Content Developer

Sean McBride, Content and Instructional Specialist

Christina Cox, Managing Editor

Product and Project Management

Amber Ely, Director, Product

Elisabeth Hartman, Associate Product Manager

Melissa Cherian, Executive Director, Strategic Projects

Catherine Alexander, Associate Director, Project Management

Stephanie Koleda, Senior Project Manager

Leslie Johnson, Director, Commercial Operations

Zara Chaudhury, Project Manager

Patricia Beam Portney, Project Coordinator

Tamara Morris, Project Coordinator

Design and Production

Tory Novikova, Senior Director, Product Design

Erin O'Donnell, Senior Product Design Manager

Texas Contributors

Content and Editorial

Laia Cortes, Bilingual Content Designer

Ana Mercedes Falcón, Copy Editor and Translator

Ana Killackey, Copy Editor and Translator

Jorge Limón, Copy Editor and Translator

Sofía Pereson, Copy Editor and Translator

Brycé Pesce, Bilingual Content Designer

Melissa Saldaña, Bilingual Content Designer

Lyna Ward, Bilingual Content Designer

Mabel Zardus, Senior Bilingual Content Designer

Product and Project Management

Reyna Hensley, Project Manager

Carolina Paz-Giraldo, Project Manager

Art, Design, and Production

Raghav Arumugam, Illustrator

Derick Brooks, Illustrator

Olioli Buika, Illustrator

Ami Cai, Illustrator

Alanna Conway, Illustrator

Stuart Dalgo, Production Designer

Lucas De Oliveira, Production Designer

Rodrigo Garcia, Senior Visual Designer

Isabel Hetrick, Illustrator

Ana Hinojosa, Illustrator

Ian Horst, Production Design Manager

Jagriti Khirwar, Illustrator

Janelly Rodriguez, Illustrator

Francesca Mahaney, Illustrator

Amber Marquez, Image Researcher and Illustrator

Jocelyn Martinez, Image Researcher and Illustrator

Emily Mendoza, Illustrator

Islenia Milien, Illustrator

Melisa Osorio Bonifaz, Art Director

Emma Pokorny, Illustrator

Dominique Ramsey, Illustrator

Meghana Reddy, Illustrator

Janelly Rodriguez, Illustrator

Jules Zuckerberg, Illustrator

Editorial Development and Production Services

Aparicio Publishing

Series Editor-in-Chief

E. D. Hirsch Jr.

President

Linda Bevilacqua

Editorial Staff

Mick Anderson
Robin Blackshire
Laura Drummond
Emma Earnst
Lucinda Ewing
Sara Hunt
Rosie McCormick
Cynthia Peng
Liz Pettit
Tonya Ronayne
Deborah Samley
Kate Stephenson
Elizabeth Wafler
James Walsh
Sarah Zelinke

Design and Graphics Staff

Kelsie Harman
Liz Loewenstein
Bridget Moriarty
Lauren Pack

Consulting Project Management Services

ScribeConcepts.com

Additional Consulting Services

Erin Kist
Carolyn Pinkerton
Scott Ritchie
Kelina Summers

Acknowledgments

These materials are the result of the work, advice, and encouragement of numerous individuals over many years. Some of those singled out here already know the depth of our gratitude; others may be surprised to find themselves thanked publicly for help they gave quietly and generously for the sake of the enterprise alone. To helpers named and unnamed we are deeply grateful.

Contributors to Earlier Versions of These Materials

Susan B. Albaugh, Kazuko Ashizawa, Kim Berrall, Ang Blanchette, Nancy Braier, Maggie Buchanan, Paula Coyner, Kathryn M. Cummings, Michelle De Groot, Michael Donegan, Diana Espinal, Mary E. Forbes, Michael L. Ford, Sue Fulton, Carolyn Gosse, Dorrit Green, Liza Greene, Ted Hirsch, Danielle Knecht, James K. Lee, Matt Leech, Diane Henry Leipzig, Robin Luecke, Martha G. Mack, Liana Mahoney, Isabel McLean, Steve Morrison, Juliane K. Munson, Elizabeth B. Rasmussen, Ellen Sadler, Rachael L. Shaw, Sivan B. Sherman, Diane Auger Smith, Laura Tortorelli, Khara Turnbull, Miriam E. Vidaver, Michelle L. Warner, Catherine S. Whittington, Jeannette A. Williams.

We would like to extend special recognition to Program Directors Matthew Davis and Souzanne Wright, who were instrumental in the early development of this program.

Schools

We are truly grateful to the teachers, students, and administrators of the following schools for their willingness to field-test these materials and for their invaluable advice: Capitol View Elementary, Challenge Foundation Academy (IN), Community Academy Public Charter School, Lake Lure Classical Academy, Lepanto Elementary School, New Holland Core Knowledge Academy, Paramount School of Excellence, Pioneer Challenge Foundation Academy, PS 26R (the Carteret School), PS 30X (Wilton School), PS 50X (Clara Barton School), PS 96Q, PS 102X (Joseph O. Loretan), PS 104Q (the Bays Water), PS 214K (Michael Friedsam), PS 223Q (Lyndon B. Johnson School), PS 308K (Clara Cardwell), PS 333Q (Goldie Maple Academy), Sequoyah Elementary School, South Shore Charter Public School, Spartanburg Charter School, Steed Elementary School, Thomas Jefferson Classical Academy, Three Oaks Elementary, West Manor Elementary.

And a special thanks to the Pilot Coordinators, Anita Henderson, Yasmin Lugo-Hernandez, and Susan Smith, whose suggestions and day-to-day support to teachers using these materials in their classrooms were critical.

Credits

Every effort has been taken to trace and acknowledge copyrights. The editors tender their apologies for any accidental infringement where copyright has proved untraceable. They would be pleased to insert the appropriate acknowledgment in any subsequent edition of this publication. Trademarks and trade names are shown in this publication for illustrative purposes only and are the property of their respective owners. The references to trademarks and trade names given herein do not affect their validity.

All photographs are used under license from Shutterstock, Inc. unless otherwise noted.

Illustrators and Image Sources

Cover: Amplify Education, Inc.; 10.1: Francesca Mahaney, Amber Marquez, Jocelyn Martinez; RM P2.1: Janelly Rodriguez, Francesca Mahaney, Jocelyn Martinez; RM P2.2: Amber Marquez; RM P2.5: Amber Marquez, Jocelyn Martinez, Francesca Mahaney, Michael Johnson; RM P2.6: Francesca Mahaney, Jocelyn Martinez, Amber Marquez; RM P2.10: Jocelyn Martinez, Amber Marquez, Francesca Mahaney

Regarding the Shutterstock items listed above, please note: "No person or entity shall falsely represent, expressly or by way of reasonable implication, that the content herein was created by that person or entity, or any person other than the copyright holder(s) of that content."



Grado 1 | Habilidades y Destrezas 7 | Guía del maestro

ISBN 9798885761642



9 798885 761642