

día

8

piñata

Grado 2

Habilidades
y Destrezas 8 | Guía del maestro

Grado 2

Habilidades y Destrezas 8

Guía del maestro

Notice and Disclaimer: The agency has developed these learning resources as a contingency option for school districts. These are optional resources intended to assist in the delivery of instructional materials in this time of public health crisis. Feedback will be gathered from educators and organizations across the state and will inform the continuous improvement of subsequent units and editions. School districts and charter schools retain the responsibility to educate their students and should consult with their legal counsel regarding compliance with applicable legal and constitutional requirements and prohibitions.

Given the timeline for development, errors are to be expected. If you find an error, please email us at **texashomelearning@tea.texas.gov**.

ISBN 979-8-88576-177-2

This work is licensed under a Creative Commons Attribution-NonCommercial-ShareAlike 4.0 International License.

You are free:

to Share—to copy, distribute, and transmit the work

to Remix—to adapt the work

Under the following conditions:

Attribution—You must attribute any adaptations of the work in the following manner:

This work is based on original works of Amplify Education, Inc. (amplify.com) and the Core Knowledge Foundation (coreknowledge.org) made available under a Creative Commons Attribution-NonCommercial-ShareAlike 4.0 International License. This does not in any way imply endorsement by those authors of this work.

Noncommercial—You may not use this work for commercial purposes.

Share Alike—If you alter, transform, or build upon this work, you may distribute the resulting work only under the same or similar license to this one.

With the understanding that:

For any reuse or distribution, you must make clear to others the license terms of this work. The best way to do this is with a link to this web page:

<https://creativecommons.org/licenses/by-nc-sa/4.0/>

© 2022 Amplify Education, Inc.
amplify.com

Trademarks and trade names are shown in this book strictly for illustrative and educational purposes and are the property of their respective owners. References herein should not be regarded as affecting the validity of said trademarks and trade names.

Printed in the USA
01 LSC 2022

Contenido

Introducción 1

Lección 1 Palabras homógrafas 19

Destrezas fundamentales (10 min) <ul style="list-style-type: none">Reconocer las palabras homógrafas	Gramática (5 min) <ul style="list-style-type: none">Identificar preposiciones de tiempo y lugar	Ortografía (10 min) <ul style="list-style-type: none">Dictado día 1	Lectura (15 min) <ul style="list-style-type: none">Presentar el capítuloLeer "Atardecer en la playa"
---	--	--	--

Lección 2 Repaso de prefijos *super-* y *re-* 35

Destrezas fundamentales (10 min) <ul style="list-style-type: none">Repaso de prefijos <i>super-</i> y <i>re-</i>Identificación y uso de prefijos	Gramática (5 min) <ul style="list-style-type: none">Introducción a las frases preposicionales de lugar	Ortografía (10 min) <ul style="list-style-type: none">Dictado día 2	Lectura (15 min) <ul style="list-style-type: none">Presentar el capítuloLeer "Una nueva amiga"
--	---	--	--

Lección 3 Prefijos, palabras homógrafas y preposiciones de tiempo 50

Destrezas fundamentales (10 min) <ul style="list-style-type: none">Repaso de prefijos <i>des-</i> e <i>in-</i>Palabras homógrafas	Gramática (5 min) <ul style="list-style-type: none">Frases preposicionales	Ortografía (10 min) <ul style="list-style-type: none">Dictado día 3	Lectura (15 min) <ul style="list-style-type: none">Presentar el capítuloLeer "La invitación"
---	---	--	--

Lección 4 Repaso de los sufijos *-or*, *-ora* y *-ción* y palabras homógrafas 65

Gramática (10 min) <ul style="list-style-type: none">Palabras con sufijos <i>-or</i>, <i>-ora</i> y <i>-ción</i>	Destrezas fundamentales (10 min) <ul style="list-style-type: none">Palabras iguales, significados distintos	Lectura (20 min) <ul style="list-style-type: none">Presentar el capítuloLectura atenta "Esculturas de arena"
---	--	--

Lección 5 Repaso de palabras con los sufijos *-ísimo/-ísima* 78

Gramática (15 min) <ul style="list-style-type: none">Repasar palabras con los sufijos <i>-ísimo/-ísima</i>Escribir frases con palabras con los sufijos <i>-ísimo/-ísima</i>	Lectura (25 min) <ul style="list-style-type: none">Presentar el capítuloLeer "¡Todos a bordo!"Elaborar un organizador gráfico
---	--

Lección 6 Palabras homófonas

92

Destrezas fundamentales (10 min) <ul style="list-style-type: none">• Introducción a las palabras homófonas	Gramática (5 min) <ul style="list-style-type: none">• Ordenar alfabéticamente verbos conjugados	Ortografía (10 min) <ul style="list-style-type: none">• Dictado día 1	Lectura (15 min) <ul style="list-style-type: none">• Presentar el capítulo• Leer "El pez rebelde"
---	--	--	---

Lección 7 Repaso de los diferentes tiempos verbales

106

Gramática (10 min) <ul style="list-style-type: none">• Repaso de verbos en pasado, presente y futuro	Ortografía (10 min) <ul style="list-style-type: none">• Dictado día 2	Lectura (20 min) <ul style="list-style-type: none">• Presentar el capítulo• Leer "De vuelta al mar"
---	--	---

Lección 8 Repaso de conjugaciones verbales y concordancia entre sujeto y predicado

118

Gramática (10 min) <ul style="list-style-type: none">• Repaso de verbos en pasado, presente y futuro• Repaso de concordancia entre sujeto y predicado	Ortografía (10 min) <ul style="list-style-type: none">• Dictado día 3	Lectura (20 min) <ul style="list-style-type: none">• Presentar el capítulo• Leer "Red de cangrejos"
---	--	---

Lección 9 Evaluación a mitad de la unidad

132

Gramática (10 min) <ul style="list-style-type: none">• Evaluación de preposiciones y frases preposicionales	Destrezas fundamentales (10 min) <ul style="list-style-type: none">• Evaluación de palabras homófonas	Lectura (20 min) <ul style="list-style-type: none">• Evaluación de comprensión del capítulo "Una nueva amiga"
--	--	--

Pausa 1 (1 día)

140

Lección 10 Selección de un capítulo para leer y repaso de pronombres

153

Gramática (10 min) <ul style="list-style-type: none">• Repaso de pronombres de objeto directo	Ortografía (10 min) <ul style="list-style-type: none">• Dictado día 1	Lectura (20 min) <ul style="list-style-type: none">• Elegir un capítulo del Libro de lectura• Leer el capítulo elegido
--	--	--

Lección 11 Repaso de pronombres de objeto directo

166

Destrezas fundamentales (10 min) <ul style="list-style-type: none">• Reconocer acentos	Gramática (5 min) <ul style="list-style-type: none">• Repaso de pronombres de objeto directo	Ortografía (10 min) <ul style="list-style-type: none">• Dictado día 2	Lectura (15 min) <ul style="list-style-type: none">• Presentar el capítulo• Leer "Trabajos y tradiciones"
---	---	--	---

Lección 12 Repaso de palabras graves con acento gráfico

179

Destrezas fundamentales (10 min) <ul style="list-style-type: none">• Reconocer acentos	Gramática (10 min) <ul style="list-style-type: none">• Repaso de pronombres de objeto directo	Ortografía (10 min) <ul style="list-style-type: none">• Dictado día 3	Lectura (10 min) <ul style="list-style-type: none">• Elegir y leer un capítulo del Libro de lectura
---	--	--	--

Lección 13 Repaso de palabras con *-ísimo/-ísima* e introducción a la narrativa personal

190

Destrezas fundamentales (5 min) <ul style="list-style-type: none">• Repasar palabras con los sufijos <i>-ísimo/-ísima</i>	Ortografía (10 min) <ul style="list-style-type: none">• Repasar y practicar signos de puntuación	Lectura (15 min) <ul style="list-style-type: none">• Presentar el capítulo• Leer "El faro misterioso"	Escritura (10 min) <ul style="list-style-type: none">• Introducción a la narrativa personal
--	---	---	--

Lección 14 Planificar y escribir una narrativa personal

203

Destrezas fundamentales (5 min) <ul style="list-style-type: none">• Palabras con los sufijos <i>-ón/-ona</i>	Gramática (5 min) <ul style="list-style-type: none">• El verbo <i>ir</i>	Lectura (15 min) <ul style="list-style-type: none">• Presentar el capítulo• Leer "La marea alta"	Escritura (15 min) <ul style="list-style-type: none">• Planificar y escribir una narrativa personal
---	---	--	--

Lección 15 Revisar y editar una narrativa personal

216

Destrezas fundamentales (10 min) <ul style="list-style-type: none">• Reconocer acentos	Gramática (5 min) <ul style="list-style-type: none">• Practicar el uso del verbo <i>ir</i>	Ortografía (10 min) <ul style="list-style-type: none">• Dictado día 1	Escritura (15 min) <ul style="list-style-type: none">• Revisar y editar el borrador de una narrativa personal
---	---	--	--

Lección 16 Publicar una narrativa personal

227

Destrezas fundamentales (5 min) <ul style="list-style-type: none">• Identificar palabras con los sufijos <i>-ito/-ita</i>	Ortografía (10 min) <ul style="list-style-type: none">• Dictado día 2	Lectura (15 min) <ul style="list-style-type: none">• Presentar el capítulo• Leer “Cangrejos de noche”	Escritura (10 min) <ul style="list-style-type: none">• Publicar una narrativa personal
--	--	---	---

Lección 17 Evaluación final de la unidad

240

Destrezas fundamentales (10 min) <ul style="list-style-type: none">• Evaluación de palabras agudas, graves y esdrújulas• Evaluación de sufijos	Ortografía (10 min) <ul style="list-style-type: none">• Dictado día 3	Gramática (5 min) <ul style="list-style-type: none">• Evaluación de pronombres de objeto directo	Lectura (15 min) <ul style="list-style-type: none">• Evaluación de comprensión del capítulo
--	--	---	--

Pausas 2 y 3 (2 días)

252

Recursos para el maestro

265

Introducción

RESUMEN DE LA UNIDAD 8

La Unidad 8 del Grado 2 está dedicada a enseñar patrones ortográficos más avanzados y sus reglas. En esta unidad se hace énfasis en los sufijos *-ón*, *-ona*, *-ísimo*, *-ísima*, *-or*, *-ora* y *-ción*, *-ito* e *-ita* y en los prefijos *super-*, *re-*, *des-* e *in-*; continuarán leyendo palabras de una sílaba y palabras multisilábicas; practicarán el reconocimiento de algunas palabras comunes; leerán capítulos decodificables en el Libro de lectura de la Unidad 8, *Amigos en el mar*; practicarán los verbos irregulares, el verbo *ir*, palabras homógrafas y homófonas, preposiciones y frases preposicionales, el orden alfabético, los tiempos pasado, presente y futuro, pronombres de objeto directo, signos de puntuación, palabras con acento en la última sílaba (agudas), palabras con acento en la penúltima sílaba (graves) y palabras con acento en la antepenúltima sílaba (esdrújulas). De igual modo, continuarán aprendiendo el proceso de escritura con enfoque en la planificación, escritura, edición y publicación de una narrativa personal.

ORTOGRAFÍA Y GRAMÁTICA

En esta unidad, los estudiantes aprenderán a identificar preposiciones de tiempo y lugar y a usarlas en oraciones; asimismo, identificarán frases preposicionales de tiempo y lugar y las usarán en oraciones; también repasarán las conjugaciones de verbos en tiempo pasado, presente y futuro y ordenarán verbos alfabéticamente.

Conocerán la conjugación en presente de los verbos *ir* y *hacer* y repasarán los pronombres de objeto directo; además, repasarán los prefijos *super-*, *re-*, *des-* e *in-* y los sufijos *-or*, *-ora* y *-ción*, *-ísimo*/*-ísima*, *-ón*/*-ona* e *-ito*/*-ita*.

Los temas de enfoque de gramática también incluyen la identificación, lectura y escritura de palabras homófonas y homógrafas. Los estudiantes utilizarán palabras homófonas y homógrafas de forma oral en oraciones. Además, decodificarán, identificarán, leerán y escribirán palabras agudas, graves y esdrújulas.

ESCRITURA

En la Unidad 8, los estudiantes continuarán practicando las destrezas de escritura como el uso de las letras mayúsculas y minúsculas, la puntuación, la escritura de palabras multisilábicas y la escritura de oraciones completas para responder preguntas, así como la acentuación de palabras, prefijos y sufijos, el uso de palabras homógrafas y homófonas, adverbios, preposiciones de tiempo y lugar y frases preposicionales de tiempo y lugar. Asimismo, aprenderán y trabajarán en los cuatro pasos del proceso de escritura donde planificarán, escribirán, editarán y publicarán una narrativa personal basada en una actividad que hayan hecho con un amigo o su familia, en la que podrán incorporar las habilidades aprendidas usando las convenciones de la lengua española.

En la Unidad 8 se continúa utilizando el Registro de escritura, cuyo propósito es que el maestro pueda realizar anotaciones sobre los avances del estudiante en el proyecto de escritura (Lecciones 13 a 16), para determinar cuáles son sus áreas de fortaleza y en cuáles necesita ayuda, realizando miniconferencias con cada estudiante.

Para complementar estas observaciones, durante la Lección 16 estará a su disposición una Rúbrica de escritura (que se incluye en los Documentos para la planificación) y un Registro para la rúbrica de escritura (que se encuentra en los Recursos para el maestro) que la complementa. Con ambas herramientas puede analizar las observaciones que hizo en el Registro de escritura y tener un panorama mucho más amplio del progreso de los estudiantes.

DICTADO

En esta unidad se continuará practicando el dictado como rutina académica. Este consistirá en un título y dos oraciones completas que se repetirán en tres lecciones consecutivas cada semana, con el fin de que los estudiantes vayan consolidando la habilidad de escribir a partir de lo que escuchan. Las oraciones del dictado tendrán contenido relacionado con los temas que se abordan en el Libro de lectura. El dictado se empleará como una rutina, en primera instancia grupal, y luego individual, en el supuesto de que los estudiantes se encuentren en la misma etapa de desarrollo cognitivo. Aun así, es importante detectar y atender las necesidades específicas de cada estudiante durante la realización de esta actividad.

El dictado es una herramienta efectiva para el desarrollo de las habilidades de lectura y escritura. Tiene los propósitos específicos de practicar la automaticidad en el proceso de escritura y de reforzar la ortografía, la gramática y las convenciones del lenguaje de una manera integrada alrededor del significado. Consta de tres días. En el primero, se presenta el dictado y se hace una relación de estas oraciones con el Libro de lectura; además, se ejercita una destreza específica que los estudiantes podrán localizar en las oraciones. En el segundo día, se adopta otro enfoque (gramatical u ortográfico) y se repiten las oraciones. En el tercer y último día, se proporciona la oportunidad de repasar alguna de las habilidades en las que se concentraron en uno de los dos días anteriores. En ese tercer día de dictado, los estudiantes también harán un análisis comparativo entre el inglés y el español con una nota de Conexión bilingüe que se basa en una de las destrezas de enfoque que se abordó durante estos días.

PORTAFOLIO DEL ESTUDIANTE

La escritura es uno de los indicadores más tangibles que nos permiten ayudar a los estudiantes a evaluar su propio progreso en el aprendizaje. Los estudiantes disfrutan al leer y reflexionar sobre su escritura, de vez en cuando, durante el año escolar para ver cuánto han avanzado y aprendido como escritores. Por esta razón, recomendamos que usted mantenga algún tipo de portafolio estudiantil.

PALABRAS COMUNES

En esta unidad se estudiarán las palabras comunes: *hecho, nada, pronto, allí, encontrar, observar, adelante, paseo, posible, conversar, acordar*. Todas estas palabras aparecerán en los Libros de lectura donde el estudiante tendrá oportunidad de practicarlas en contexto. El objetivo principal del aprendizaje de estas palabras comunes es desarrollar la fluidez y la agilidad lectora, ya que mediante su reconocimiento automático, el estudiante ya no tendrá que decodificarlas. Al mismo tiempo, el aprendizaje visual de estas palabras comunes ayudará a los estudiantes bilingües emergentes a escribirlas correctamente y sin dificultad.

PAUSA

En las lecciones de Pausa de la Unidad 8, que se incluyen después de la Lección 9 y de la Lección 17, se ofrecerán actividades de práctica y refuerzo. En la Pausa 1 se ofrecerán actividades para reforzar el aprendizaje de palabras homógrafas y homófonas; preposiciones y frases preposicionales; prefijos *super-, re-, des- e in-*, sufijos *-or, -ora, -ción, -ísimo/-ísima*; concordancia entre sujetos y predicados; la comprensión de un texto y los elementos de la trama. Además, a nivel gramatical, los estudiantes repasarán la conjugación de verbos en pasado, presente y futuro y el orden alfabético. En las Pausas 2 y 3 se proporcionarán actividades adicionales de práctica y refuerzo, tales como actividades sobre pronombres de objeto directo, el orden de frases, palabras agudas, graves y esdrújulas, sufijos *-ísimo/-ísima, -ón/-ona*, signos de puntuación y el verbo *ir*, y algunas actividades relacionadas con la lectura y la escritura.

Las primeras cinco unidades permitieron a los estudiantes familiarizarse con el contenido y la dinámica de las lecciones de lectura a medida que adquirían las habilidades y destrezas fundamentales clave. En las últimas cuatro unidades, los estudiantes ya no leen un capítulo nuevo durante la Pausa, por lo que los maestros tendrán la oportunidad de aprovechar este tiempo para reforzar las habilidades de lectura según las necesidades de sus estudiantes.

LIBRO DE LECTURA: AMIGOS EN EL MAR

El Libro de lectura de esta unidad se llama *Amigos en el mar*. Este libro de ficción narra la historia de Lam y Luz, dos nuevos amigos que consiguen que sus familias pasen un domingo juntos en la playa. Después de disfrutar de las esculturas de arena, viajar en el barco del tío Yen, pescar cerca de una isla, visitar un faro misterioso y buscar cangrejos en la playa, ambas familias han iniciado una gran amistad.

A pesar de que no se presenta ninguna habilidad nueva en este libro, hemos decidido resaltar algunas partes de las palabras que refuerzan algunas destrezas fundamentales. Esta lectura de ficción ofrece la posibilidad de utilizar herramientas para presentar el texto y activar conocimientos previos. El maestro o la maestra puede complementar la lectura haciendo preguntas a los estudiantes para contextualizar la información de los capítulos.

Calendario de la Unidad 8

		Día 1 • Lección 1	Día 2 • Lección 2
Semana 1	Rutinas de comportamiento	<p>Escuchar con atención</p> <p>Cuidar los libros</p>	<p>Mantener conversaciones respetuosas</p>
	Destrezas de lectura	<ul style="list-style-type: none"> Los estudiantes establecerán un propósito para leer el capítulo “Atardecer en la playa” y leerán con la velocidad y fluidez, propósito y comprensión apropiados. 	<ul style="list-style-type: none"> Los estudiantes leerán con un propósito el capítulo “Una nueva amiga”, y responderán de forma oral preguntas sobre el capítulo.
	Destrezas de escritura	<ul style="list-style-type: none"> Los estudiantes identificarán y usarán preposiciones (tiempo y lugar) en oraciones. Los estudiantes identificarán palabras homógrafas. 	<ul style="list-style-type: none"> Los estudiantes recordarán e identificarán el significado de los prefijos <i>super-</i> y <i>re-</i>, y escribirán nuevas palabras multisilábicas con ellos. Los estudiantes identificarán y usarán frases preposicionales de lugar en oraciones.

Día 3 • Lección 3	Día 4 • Lección 4	Día 5 • Lección 5
<p>Trabajar en mi espacio</p>	<p>Mantener conversaciones respetuosas Escuchar con atención Trabajar en grupos pequeños</p>	<p>Trabajar en grupos pequeños Mantener conversaciones respetuosas</p>
<ul style="list-style-type: none"> • Los estudiantes repasarán los prefijos <i>des-</i> e <i>in-</i>. Leerán en voz alta algunos ejemplos de palabras raíz y volverán a leer la palabra con el nuevo prefijo. • Los estudiantes identificarán y utilizarán palabras homógrafas en oraciones de manera oral. • Los estudiantes leerán “La invitación” con ritmo y fluidez adecuados, con propósito y comprensión. Los estudiantes le contarán a un compañero los eventos principales del capítulo. 	<ul style="list-style-type: none"> • Los estudiantes revisarán palabras homógrafas, luego identificarán la palabra homógrafa correcta y la escribirán para completar la oración. • Los estudiantes leerán el capítulo “Esculturas de arena” con propósito, discutirán algunas partes del vocabulario y los pasajes difíciles del texto y responderán preguntas para comprender mejor el texto y harán inferencias del mismo. 	<ul style="list-style-type: none"> • Los estudiantes leerán y escucharán palabras con los sufijos <i>-ísimo/-ísima</i>. • Los estudiantes leerán el capítulo “¡Todos a bordo!”, establecerán un propósito de lectura y harán preguntas sobre el texto antes, durante y después de la lectura. • Los estudiantes identificarán los eventos principales del capítulo.
<ul style="list-style-type: none"> • Los estudiantes identificarán y utilizarán frases preposicionales (de tiempo) en oraciones. 	<ul style="list-style-type: none"> • Los estudiantes escucharán, leerán y escribirán palabras con los sufijos <i>-or</i>, <i>-ora</i> y <i>-ción</i>. 	<ul style="list-style-type: none"> • Los estudiantes formarán adjetivos con los sufijos <i>-ísimo/-ísima</i> y los unirán con algunos sustantivos para formar frases. • Los estudiantes elaborarán un organizador gráfico con los eventos principales del capítulo que incluya tanto texto como dibujos.

Calendario de la Unidad 8 (continuación)

		Día 6 • Lección 6	Día 7 • Lección 7
Semana 2	Rutinas de comportamiento	<p>Escuchar con atención</p> <p>Mantener conversaciones respetuosas</p>	<p>Escuchar con atención</p> <p>Mantener conversaciones respetuosas</p>
	Destrezas de lectura	<ul style="list-style-type: none"> • Los estudiantes identificarán y usarán palabras homófonas. • Los estudiantes repasarán el orden alfabético con algunos verbos conjugados. • Los estudiantes leerán el capítulo “El pez rebelde” con ritmo y fluidez apropiados, con propósito y comprensión. Responderán preguntas de comprensión sobre los eventos del capítulo. 	<ul style="list-style-type: none"> • Los estudiantes leerán “De vuelta al mar” con precisión, ritmo adecuado y expresión. Los estudiantes harán preguntas sobre el texto antes, durante y después de la lectura para profundizar la comprensión del texto.
	Destrezas de escritura	<ul style="list-style-type: none"> • Los estudiantes identificarán y usarán palabras homófonas. • Los estudiantes repasarán el orden alfabético con algunos verbos conjugados. 	<ul style="list-style-type: none"> • Los estudiantes repasarán los verbos en tiempo pasado, presente y futuro y escribirán verbos en diferentes tiempos y en oraciones.

Día 8 • Lección 8	Día 9 • Lección 9 Evaluación	Día 10 • Pausa
<p>Trabajar en mi espacio</p> <p>Mantener conversaciones respetuosas</p>		
<ul style="list-style-type: none"> • Los estudiantes revisarán la concordancia entre sujeto y predicado. • Los estudiantes escucharán y leerán “Red de cangrejos”, y después contarán los eventos del capítulo a un compañero. 	<ul style="list-style-type: none"> • Los estudiantes volverán a leer el capítulo “Una nueva amiga” para identificar los eventos principales del capítulo; volverán a contarlos y lo ilustrarán para mostrar su comprensión del texto. 	<ul style="list-style-type: none"> • Repasar/volver a enseñar/enriquecer el contenido de acuerdo con los resultados de las Evaluaciones de desempeño del estudiante previas.
<ul style="list-style-type: none"> • Los estudiantes revisarán los verbos en tiempo pasado, presente y futuro, y escribirán verbos multisilábicos en diferentes tiempos. • Los estudiantes escribirán un breve resumen del capítulo “Red de cangrejos” con evidencia textual. 	<ul style="list-style-type: none"> • Los estudiantes identificarán y utilizarán preposiciones y frases preposicionales en oraciones. • Los estudiantes escribirán palabras homófonas. 	<ul style="list-style-type: none"> • Repasar/volver a enseñar/enriquecer el contenido de acuerdo con los resultados de las Evaluaciones de desempeño del estudiante previas.

Calendario de la Unidad 8 (continuación)

		Día 11 • Lección 10	Día 12 • Lección 11
Semana 3	Rutinas de comportamiento	Cuidar los libros	Mantener conversaciones respetuosas Escuchar con atención
	Destrezas de lectura	<ul style="list-style-type: none"> Los estudiantes repasarán, identificarán y usarán los pronombres de objeto directo en oraciones completas. Los estudiantes seleccionarán por sí mismos un capítulo del Libro de lectura <i>Amigos en el mar</i> para leer de forma individual durante un periodo sostenido de tiempo. Los estudiantes leerán el capítulo con el ritmo, la entonación y la fluidez adecuados. 	<ul style="list-style-type: none"> Los estudiantes decodificarán, identificarán, leerán y escribirán palabras multisilábicas con acento en la última sílaba (palabras agudas). Los estudiantes leerán “Trabajos y tradiciones” con propósito y comprensión, describirán a los personajes y responderán preguntas sobre los personajes y las Ideas claves del capítulo.
	Destrezas de escritura	<ul style="list-style-type: none"> Los estudiantes repasarán y usarán los pronombres de objeto directo en oraciones completas. 	<ul style="list-style-type: none"> Los estudiantes practicarán el uso de pronombres de objeto directo y los utilizarán en oraciones completas.

Día 13 • Lección 12	Día 14 • Lección 13	Día 15 • Lección 14
Cuidar los libros	Trabajar en grupos pequeños Escuchar con atención	Escuchar con atención Trabajar en mi espacio Mantener conversaciones respetuosas
<ul style="list-style-type: none"> Los estudiantes seleccionan y leen por sí mismos un capítulo del Libro de lectura <i>Amigos en el mar</i> durante un período sostenido de tiempo, con el ritmo, la entonación y la fluidez adecuados. 	<ul style="list-style-type: none"> Los estudiantes repasarán adjetivos con los sufijos <i>-ísimo/-ísima</i> identificando palabras multisilábicas terminadas en <i>-ísimo/-ísima</i>. Los estudiantes leerán “El faro misterioso”. Los estudiantes escucharán la lectura de un texto narrativo y lo analizarán para ver si incluye los elementos de este tipo de textos. Los estudiantes hablarán sobre los elementos que integran un texto narrativo. 	<ul style="list-style-type: none"> Los estudiantes repasarán palabras con los sufijos <i>-ón/-ona</i> y crearán palabras multisilábicas con las terminaciones <i>-ón/-ona</i>. Los estudiantes conocerán el uso del verbo <i>ir</i> en oraciones completas. Los estudiantes leerán “La marea alta”, evaluarán los detalles del capítulo para determinar las ideas claves y responderán preguntas de opción múltiple.
<ul style="list-style-type: none"> Los estudiantes repasarán, leerán y escribirán palabras multisilábicas con el acento en la penúltima sílaba (graves). Los estudiantes repasarán el uso de los pronombres de objeto directo, los identificarán y los escribirán en oraciones completas. 	<ul style="list-style-type: none"> Los estudiantes responderán oralmente preguntas sobre el escenario y preguntas escritas sobre los eventos del capítulo usando evidencia textual. Los estudiantes repasarán y practicarán el uso de los signos de puntuación adecuados en oraciones declarativas, interrogativas y exclamativas. 	<ul style="list-style-type: none"> Los estudiantes planificarán una narrativa personal y comenzarán a escribir su borrador.

Calendario de la Unidad 8 (continuación)

		Día 16 • Lección 15	Día 17 • Lección 16
Semana 4	Rutinas de comportamiento	Trabajar en mi espacio	Mantener conversaciones respetuosas
	Destrezas de lectura	<ul style="list-style-type: none"> Los estudiantes identificarán, leerán y escribirán palabras multisilábicas con énfasis en la antepenúltima sílaba (esdrújulas). 	<ul style="list-style-type: none"> Los estudiantes escucharán y leerán “Cangrejos de noche” en voz alta con la fluidez, el propósito y la comprensión adecuados y responderán preguntas sobre las ideas clave del capítulo, utilizando evidencia textual. Los estudiantes identificarán palabras multisilábicas con los sufijos <i>-ito/-ita</i>.
	Destrezas de escritura	<ul style="list-style-type: none"> Los estudiantes practicarán el uso del verbo <i>ir</i> en oraciones completas. Los estudiantes terminarán de escribir su borrador. Revisarán el texto que escribieron, le agregarán detalles y utilizarán una lista de verificación de la edición. 	<ul style="list-style-type: none"> Los estudiantes pasarán en limpio y publicarán su narrativa personal y la compartirán con su grupo.

Día 18 • Lección 17	Día 19 • Pausa 2	Día 20 • Pausa 3
<p>Escuchar con atención</p> <p>Cuidar los libros</p>		
<ul style="list-style-type: none"> • Los estudiantes volverán a leer “La marea alta” con propósito y comprensión, responderán preguntas escritas de opción múltiple y de respuesta breve sobre el capítulo y las características de uno de los personajes, con evidencia textual. 	<ul style="list-style-type: none"> • Repasar/volver a enseñar/enriquecer el contenido de acuerdo con los resultados de las Evaluaciones de desempeño del estudiante previas. 	<ul style="list-style-type: none"> • Repasar/volver a enseñar/enriquecer el contenido de acuerdo con los resultados de las Evaluaciones de desempeño del estudiante previas.
<ul style="list-style-type: none"> • Los estudiantes decodificarán, identificarán, leerán y escribirán palabras multisilábicas agudas, graves y esdrújulas. • Los estudiantes identificarán, leerán y escribirán palabras multisilábicas con los sufijos <i>-ísimo/-ísima, -ón/-ona</i> e <i>-ito/-ita</i>. • Los estudiantes identificarán y usarán los pronombres de objeto directo. 	<ul style="list-style-type: none"> • Repasar/volver a enseñar/enriquecer el contenido de acuerdo con los resultados de las Evaluaciones de desempeño del estudiante previas. 	<ul style="list-style-type: none"> • Repasar/volver a enseñar/enriquecer el contenido de acuerdo con los resultados de las Evaluaciones de desempeño del estudiante previas.

Evaluación en la Unidad 8

EVALUACIONES EN LA UNIDAD 8					
Verificar la comprensión	Evaluación de desempeño	Registros anecdóticos	Preguntas para comentar	Cuaderno de actividades	Evaluación de desempeño
Lección 1 Lección 3 Lección 4 Lección 5 Lección 6 Lección 8 Lección 10 Lección 13 Lección 16	Lección 9: Evaluación intermedia de la unidad	Lección 1 Lección 3 Lección 6 Lección 11 Lección 12 Lección 13	Lección 2 Lección 16	Lección 1 Lección 2 Lección 4 Lección 5 Lección 6 Lección 7 Lección 8 Lección 9 Lección 10 Lección 11 Lección 12 Lección 13 Lección 14 Lección 17	Lección 17: Evaluación final de la unidad

Guía de rutinas

Hay dos tipos de rutinas que se encuentran dentro de las lecciones: rutinas académicas y rutinas de comportamientos esperados y transición. Cada una desempeña un papel diferente dentro de las lecciones y se identifican fácilmente por su ícono.

Cobertura de rutinas en Grado 2, Unidad 8
Rutinas de comportamientos esperados y transición
Escuchar con atención
Mantener conversaciones respetuosas
Trabajar en grupos pequeños
Cuidar los libros
Trabajar en mi espacio
Rutinas académicas
Dictado
Reconocer acentos

El maestro tendrá acceso a organizadores gráficos que facilitarán la comprensión del propósito y manejo de algunas rutinas en el salón de clase. Estas están disponibles en formato digital y pueden adaptarse a las necesidades de cada maestro.



Rutinas de comportamientos esperados y de transición

Las rutinas de comportamientos esperados y transición están diseñadas para ayudarle a comunicar y desarrollar la cultura del salón de clase y el comportamiento que se espera de los estudiantes, a diferencia de las rutinas académicas, que están integradas en las actividades diarias que cubren los TEKS. La rutina se indica con el ícono y el nombre de la rutina. El lenguaje para integrar cada rutina varía en cada grado, ya que se adapta a las necesidades de los estudiantes en cada nivel de desarrollo.



Rutinas académicas

Las rutinas académicas siempre están integradas a las actividades porque cubren los objetivos de aprendizaje basados en los TEKS. Son actividades que proporcionan oportunidades de práctica de las habilidades. Es por ello que, a veces, una rutina aparece con el nombre de una actividad en la tabla de Vistazo a la lección y también está representada por el ícono de la rutina académica. La rutina se indica con el ícono y el nombre de la rutina. El lenguaje para integrar cada rutina varía en cada grado, ya que se adapta a las necesidades de los estudiantes en cada nivel de desarrollo.

Alcance y secuencia, Unidad 8

Lección	Fonética y lectura	Gramática	Ortografía	Escritura
1	<ul style="list-style-type: none"> Reconocer palabras homógrafas Libro de lectura, Capítulo 1 Comprensión lectora: Preguntas para comentar Palabras comunes: <i>hecho</i> y <i>nada</i> 	<ul style="list-style-type: none"> Identificar y usar preposiciones de tiempo y lugar 	<ul style="list-style-type: none"> Dictado día 1: Palabras homógrafas 	<ul style="list-style-type: none"> Página de actividades para reconocer las preposiciones de tiempo y lugar
2	<ul style="list-style-type: none"> Repaso de prefijos <i>super-</i> y <i>re-</i> Libro de lectura, Capítulo 2 Comprensión lectora: Preguntas para comentar literales, para inferir y evaluativas Palabras comunes: <i>pronto</i>, <i>allí</i> 	<ul style="list-style-type: none"> Identificar y utilizar frases preposicionales de lugar en oraciones 	<ul style="list-style-type: none"> Dictado día 2: Preposiciones 	<ul style="list-style-type: none"> Página de actividades para practicar los prefijos <i>super-</i> y <i>re-</i>
3	<ul style="list-style-type: none"> Identificar los prefijos <i>des-</i> e <i>in-</i> Usar palabras homógrafas Libro de lectura, Capítulo 3 Comprensión lectora: Preguntas sobre el capítulo Palabra común: <i>encontrar</i> 	<ul style="list-style-type: none"> Identificar y utilizar frases preposicionales (de tiempo) 	<ul style="list-style-type: none"> Dictado día 3: Palabras homógrafas 	<ul style="list-style-type: none"> Página de actividades para trabajar frases preposicionales
4	<ul style="list-style-type: none"> Palabras homógrafas Libro de lectura, Capítulo 4 Comprensión lectora: Lectura atenta Palabras comunes: <i>observar</i>, <i>adelante</i> 	<ul style="list-style-type: none"> Reconocer palabras con los sufijos <i>-or</i>, <i>-ora</i> y <i>-ción</i> 		<ul style="list-style-type: none"> Página de actividades con palabras con los sufijos <i>-or</i>, <i>-ora</i> y <i>-ción</i> Página de actividades para completar con palabras homógrafas Página de actividades para describir el orden secuencial del capítulo con resúmenes y dibujos
5	<ul style="list-style-type: none"> Libro de lectura, Capítulo 5 Comprensión lectora: Preguntas antes, durante y después de la lectura Palabra común: <i>paseo</i> 	<ul style="list-style-type: none"> Repaso de palabras con los sufijos <i>-ísimo</i>/<i>-ísima</i> 		<ul style="list-style-type: none"> Página de actividades para completar un organizador gráfico con los eventos principales del capítulo
6	<ul style="list-style-type: none"> Palabras homófonas Libro de lectura, Capítulo 6 Comprensión lectora: Preguntas sobre el capítulo Palabra común: <i>posible</i> 	<ul style="list-style-type: none"> Repaso de verbos conjugados en tiempo pasado, presente y futuro y su orden alfabético 	<ul style="list-style-type: none"> Dictado día 1: Palabras homófonas 	<ul style="list-style-type: none"> Página de actividades con palabras homófonas Página de actividades con preguntas de comprensión lectora y el orden de los eventos del capítulo

Lección	Fonética y lectura	Gramática	Ortografía	Escritura
7	<ul style="list-style-type: none"> Libro de lectura, Capítulo 7 Comprensión lectora: Preguntas sobre el texto antes, durante y después de la lectura 	<ul style="list-style-type: none"> Repasar los verbos en pasado, presente y futuro 	<ul style="list-style-type: none"> Dictado día 2: verbos en diferentes tiempos 	<ul style="list-style-type: none"> Página de actividades de oraciones en diferentes tiempos verbales
8	<ul style="list-style-type: none"> Libro de lectura, Capítulo 8 Comprensión lectora: Resumen del capítulo 	<ul style="list-style-type: none"> Repaso de verbos en pasado, presente y futuro Repaso de concordancia entre sujeto y predicado 	<ul style="list-style-type: none"> Dictado día 3: Palabras homófonas 	<ul style="list-style-type: none"> Página de actividades con el resumen del capítulo
9 Evaluación intermedia de la unidad	<ul style="list-style-type: none"> Palabras homófonas Libro de lectura, volver a leer el Capítulo 2 Comprensión lectora: Preguntas sobre el capítulo 	<ul style="list-style-type: none"> Preposiciones y frases preposicionales 		<ul style="list-style-type: none"> Página de actividades para identificar preposiciones y frases preposicionales Página de actividades con palabras homófonas Página de actividades con preguntas de comprensión lectora
PAUSA 1	<ul style="list-style-type: none"> Revisar, repasar y enriquecer el aprendizaje con base en los resultados de las evaluaciones de rendimiento de los estudiantes 	<ul style="list-style-type: none"> Revisar, repasar y enriquecer el aprendizaje con base en los resultados de las evaluaciones de rendimiento de los estudiantes 	<ul style="list-style-type: none"> Revisar, repasar y enriquecer el aprendizaje con base en los resultados de las evaluaciones de rendimiento de los estudiantes 	<ul style="list-style-type: none"> Revisar, repasar y enriquecer el aprendizaje con base en los resultados de las evaluaciones de rendimiento de los estudiantes
10	<ul style="list-style-type: none"> Libro de lectura, leer capítulo elegido individualmente Comprensión lectora: Lectura independiente 	<ul style="list-style-type: none"> Repaso de los pronombres de objeto directo 	<ul style="list-style-type: none"> Dictado día 1: Pronombres de objeto directo 	<ul style="list-style-type: none"> Página de actividades para Registro de lectura independiente Página de actividades para trabajar los pronombres de objeto directo
11	<ul style="list-style-type: none"> Identificar palabras multisilábicas con acento en la última sílaba (palabras agudas) Libro de lectura, Capítulo 9 Comprensión lectora: Reconocer los personajes Palabra común: <i>conversar</i> 	<ul style="list-style-type: none"> Pronombres de objeto directo 	<ul style="list-style-type: none"> Dictado día 2: Palabras agudas con acento gráfico 	<ul style="list-style-type: none"> Páginas de actividades con oraciones con pronombres de objeto directo Página de actividades con preguntas de comprensión lectora
12	<ul style="list-style-type: none"> Libro de lectura, leer capítulo elegido individualmente Comprensión lectora: Lectura independiente 	<ul style="list-style-type: none"> Repaso de los pronombres de objeto directo 	<ul style="list-style-type: none"> Dictado día 3: Pronombres de objeto directo 	
13	<ul style="list-style-type: none"> Repaso de adjetivos con los sufijos <i>-ísimo/-ísima</i> Libro de lectura, Capítulo 10 Comprensión lectora: Preguntas sobre el capítulo 		<ul style="list-style-type: none"> Repaso de los signos de puntuación adecuados en oraciones declarativas, interrogativas y exclamativas 	<ul style="list-style-type: none"> Página de actividades para escribir los signos de puntuación correctos Página de actividades de comprensión lectora

Lección	Fonética y lectura	Gramática	Ortografía	Escritura
14	<ul style="list-style-type: none"> • Repaso de palabras con los sufijos <i>-ón/-ona</i> • Libro de lectura, Capítulo 11 • Comprensión lectora: Preguntas sobre el capítulo para encontrar ideas clave 	<ul style="list-style-type: none"> • Identificar el verbo <i>ir</i> 		<ul style="list-style-type: none"> • Página de actividades para repasar los sufijos <i>-ón, -ona</i> • Página de actividades para trabajar el verbo <i>ir</i> • Página de actividades de comprensión lectora • Página de actividades de planificación de un texto narrativo • Página de actividades para escribir el borrador de una narrativa personal
15	<ul style="list-style-type: none"> • Reconocer acentos 	<ul style="list-style-type: none"> • Practicar el uso del verbo <i>ir</i> 	<ul style="list-style-type: none"> • Dictado día 1: Verbo <i>ir</i> 	<ul style="list-style-type: none"> • Página de actividades para practicar el uso del verbo <i>ir</i> • Página de actividades con la lista de verificación para editar una narrativa personal
16	<ul style="list-style-type: none"> • Repaso de los sufijos <i>-ito, -ita</i> • Libro de lectura, Capítulo 12 • Comprensión lectora: Preguntas para comentar • Palabra común: <i>acordar</i> 		<ul style="list-style-type: none"> • Dictado día 2: Los sufijos <i>-ón, -ona</i> 	<ul style="list-style-type: none"> • Página de actividades para escribir la versión final de una narrativa personal
17 Evaluación final de la unidad	<ul style="list-style-type: none"> • Palabras agudas, graves y esdrújulas • Los sufijos <i>-ísimo/-ísima, -ón/-ona</i> e <i>-ito/-ita</i> • Libro de lectura, volver a leer el Capítulo 11 • Comprensión lectora: Preguntas sobre el capítulo: características del personaje usando evidencia textual 	<ul style="list-style-type: none"> • Pronombres de objeto directo en oraciones 	<ul style="list-style-type: none"> • Dictado día 3: el verbo <i>ir</i> 	<ul style="list-style-type: none"> • Página de actividades para evaluar palabras agudas, graves y esdrújulas • Página de actividades para evaluar sufijos • Página de actividades para evaluar pronombres de objeto directo • Página de actividades para evaluar la comprensión lectora del capítulo
PAUSA 2 y 3	<ul style="list-style-type: none"> • Volver a leer un capítulo decodificable de la segunda mitad de la unidad. Volver a trabajar en las destrezas de enfoque asociadas con ese capítulo decodificable en particular o realizar una de las actividades sugeridas • Palabras agudas, graves y esdrújulas • Sufijos <i>-ón, -ona, -ísimo</i> e <i>-ísima</i> 	<ul style="list-style-type: none"> • Repaso: pronombres de objeto directo, verbo <i>ir</i> y, sufijos <i>-ón, -ona, -ísimo/-ísima</i> 	<ul style="list-style-type: none"> • Repaso: palabras agudas, graves y esdrújulas, y signos de puntuación 	<ul style="list-style-type: none"> • Repaso: identificación de las características del texto y signos de puntuación

ORTOGRAFÍA

Palabras homógrafas

ENFOQUE PRINCIPAL DE LA LECCIÓN

Destrezas fundamentales

Los estudiantes identificarán palabras homógrafas. **TEKS 2.3.D; TEKS 2.3.E**

Gramática

Los estudiantes identificarán y usarán preposiciones (tiempo y lugar) en oraciones. **TEKS 2.11.D.vi**

Ortografía

Los estudiantes realizarán un ejercicio de dictado. Demostrarán su conocimiento ortográfico al escribir, leer y corregir las oraciones con enfoque en palabras homógrafas. **TEKS 2.2.A.i; TEKS 2.2.B.i; TEKS 2.3.D; TEKS 2.11.D.xi**

Lectura

Los estudiantes establecerán un propósito para leer el capítulo “Atardecer en la playa” y leerán con la velocidad y fluidez, propósito y comprensión apropiados. **TEKS 2.4; TEKS 2.6.A**

EVALUACIÓN FORMATIVA

Página de actividades 1.1 **Boleto de salida** **TEKS 2.11.D.vi**

Observación **Registro anecdótico de fluidez “Atardecer en la playa”** **TEKS 2.4**

TEKS 2.3.D identifique, use y explique el significado de antónimos, sinónimos, modismos y homógrafos en contexto; **TEKS 2.3.E** diferencie y use homógrafos, homófonos y términos que comúnmente se confunden, tales como porque/porqué/por qué/por que, sino/si no y también/tan bien; **TEKS 2.11.D.vi** edite borradores usando las convenciones comunes de la lengua española, incluyendo preposiciones y frases preposicionales; **TEKS 2.2.A.i** demuestre y aplique conocimiento fonético al decodificar palabras multisilábicas; **TEKS 2.2.B.i** demuestre y aplique el conocimiento ortográfico al escribir palabras multisilábicas; **TEKS 2.11.D.xi** edite borradores usando las convenciones comunes de la lengua española, incluyendo escritura correcta de las palabras con patrones ortográficos y reglas ortográficas apropiados para el nivel del grado escolar; **TEKS 2.4** use la fluidez apropiada (velocidad, precisión y prosodia) cuando lee un texto al nivel de su grado escolar; **TEKS 2.6.A** establezca un propósito para la lectura de textos asignados y autoseleccionados; use la fluidez apropiada (velocidad, precisión y prosodia) cuando lee un texto al nivel de su grado escolar.

VISTAZO A LA LECCIÓN

	Agrupación	Duración	Materiales
Destrezas fundamentales (10 min)			
Reconocer las palabras homógrafas	Toda la clase/ Con un compañero	10 min	<input type="checkbox"/> Componentes digitales 1.1 y 1.2
Gramática (5 min)			
Identificar preposiciones de tiempo y lugar	Toda la clase/ Individual	5 min	<input type="checkbox"/> Componente digital 1.3 <input type="checkbox"/> Página de actividades 1.1 <input type="checkbox"/> tres objetos: lápiz, borrador y cuaderno <input type="checkbox"/> hoja de papel
Ortografía (10 min)			
Dictado día 1	Toda la clase/ Individual	10 min	<input type="checkbox"/> cuaderno de dictado <input type="checkbox"/> lápiz de color
Lectura (15 min)			
Presentar el capítulo	Toda la clase	5 min	<input type="checkbox"/> <i>Amigos en el mar</i>
Leer "Atardecer en la playa"	Toda la clase/ Con un compañero	10 min	<input type="checkbox"/> Componente digital 1.4 <input type="checkbox"/> Registro anecdótico de fluidez

PREPARACIÓN PREVIA

Destrezas fundamentales

➤ Componentes digitales 1.1 y 1.2

- Prepárese para mostrar la versión digital de algunos ejemplos de palabras homógrafas y adivinanzas con palabras homógrafas (Componentes digitales 1.1 y 1.2).

Gramática

➤ Componente digital 1.3

- Prepárese para mostrar la versión digital de algunos ejemplos de las preposiciones de tiempo y lugar (Componente digital 1.3).
- Escriba las siguientes oraciones en la pizarra:
Nos lavamos las manos _____ de comer.
Puse el jamón _____ los panes.
- Tenga preparados los siguientes materiales: lápiz, borrador y cuaderno para facilitar la enseñanza de preposiciones de lugar.
- Pida a los estudiantes que tengan una hoja de papel para que puedan participar en la actividad de hoy.

Ortografía

- Verifique que los estudiantes tengan a la mano su cuaderno de dictado y un lápiz de color para realizar las correcciones necesarias.

Lectura

- Asegúrese que los estudiantes tengan su Libro de lectura para las actividades de hoy.
- Haga una copia del Registro anecdótico de fluidez de la Unidad 8 que se encuentra en Recursos para el maestro. Es necesario que tenga una copia del registro para cada estudiante ya que en él anotará lo que observe con respecto a la fluidez en su lectura durante las lecciones de la unidad.

➤ Componente digital 1.4

- Prepárese para mostrar las palabras comunes para el capítulo “Atardecer en la playa”.

Recursos adicionales

- Vea las actividades en Apoyo adicional al final de la lección para más ayuda con palabras homógrafas y preposiciones de tiempo y lugar.

Lección 1: Reconocer palabras homógrafas

Destrezas fundamentales



Enfoque principal: Los estudiantes identificarán palabras homógrafas.

 **TEKS 2.3.D; TEKS 2.3.E**

RECONOCER LAS PALABRAS HOMÓGRAFAS (10 MIN)



Escuchar con atención

- Pida a los estudiantes que se sienten en el punto de reunión de la clase para trabajar todos juntos la primera parte de la actividad y luego, con un compañero.
- Explique que hoy verán algunas palabras conocidas como homógrafas.

➤ Componente digital 1.1

- Projete el Componente digital 1.1 y lea la definición: “Palabras homógrafas son palabras con la misma ortografía, pero diferente significado”.
- Presente los ejemplos del componente. Señale la primera imagen de *lista* y pregunte qué ven en ella. Escuche sus respuestas. Después pida que vean la segunda imagen de *lista* y pregunte “¿en qué creen que son diferentes?”
- Explique: “*Lista* es un adjetivo que usamos para describir a una persona. Lea el ejemplo: “Elisa es muy lista para los estudios”, haciendo énfasis en la palabra *lista* y explique que en esta oración se refiere a una mujer inteligente, pero también puede ser un texto escrito, como en la siguiente oración: “La maestra anotó los nombres en una lista” y explique que aquí se refiere al escrito que hacemos al listar cosas o elementos.
- Pida que lean en voz alta las dos oraciones mientras usted señala la imagen respectiva. Haga notar que las palabras se escriben exactamente igual.

 **TEKS 2.3.D** identifique, use y explique el significado de antónimos, sinónimos, modismos y homógrafos en contexto; **TEKS 2.3.E** diferencie y use homógrafos, homófonos y términos que comúnmente se confunden, tales como porque/porqué/por qué/por que, sino/si no y también/tan bien.

- Después, lea el siguiente ejemplo: “Me río mucho cuando veo caricaturas”, haciendo énfasis en la palabra *río* y luego lea el segundo ejemplo: “Me gusta nadar en el río en verano”.
- Explique: “Este ejemplo que tenemos aquí es la palabra *río*. ¿Qué hago cuando escucho o veo algo chistoso? ([*me*] *río*). Y ¿cómo se le llama a una corriente de agua? (*un río*)”. Pregunte si ven la diferencia en la palabra según el tema de la oración en la que se usa. Remarque que ahora ya saben qué son las palabras homógrafas: se escriben y suenan igual, pero su significado es diferente.
- Puntualice que al leer es muy importante prestar atención a las demás palabras de la oración y del párrafo donde están las palabras homógrafas, para entender el significado de la palabra *homógrafa*.
- Pida que para la siguiente actividad se reúnan con el compañero que tienen al lado y dígales que usted les dará tres adivinanzas y ellos deberán discutir con su compañero para resolver cuál es la respuesta correcta y después compartirla con la clase.

► Componente digital 1.2

- Proyecte el Componente digital 1.2.
- Lea la primera adivinanza y pida que la resuelvan. Repítala de nuevo lentamente y deles pistas haciendo mímica, si cree que es necesario. Deles unos minutos para que discutan entre ellos, completando las oraciones: Yo creo que la respuesta es _____ porque _____.
- Pregunte quiénes resolvieron la adivinanza y si quieren compartir sus respuestas. Escuche las respuestas de dos pares de estudiantes y pida al resto de la clase que levante el pulgar hacia arriba si está de acuerdo o, hacia abajo, si cree que no es correcta la respuesta.
- Lea la adivinanza con la respuesta correcta incluida: “La adivinanza dice ‘Cubro el cuerpo de un ave y también sirvo para escribir. ¿Qué soy?’ y la respuesta es *pluma*”. Escríbala en la pizarra.
- Repita la actividad con la siguiente adivinanza dándoles pistas con mímica: “Me echan en la comida para dar más sabor, y también me usan para expresar que quieren que yo me vaya de algún sitio. ¿Qué soy?” (*sal*)
- Por último, pida que pongan atención a esta adivinanza: “Si se poncha una llanta, levanto un coche y, a veces yo solo digo ‘miau’ en la noche. ¿Qué soy?” Si no atinan a dar una respuesta, deles esta pista: la respuesta puede estar en la cajuela del coche o cerca de ustedes y hay que alimentarlo. (*gato*)
- Termine la actividad pidiendo un aplauso para todos los participantes.

Desafío

Pida a los estudiantes que escriban dos oraciones con la misma palabra y su diferente significado (palabras homógrafas).

Extensión

Otros ejemplos de palabras homógrafas que pueden servir a los estudiantes para repasar su escritura y significado son: *segundo* (tiempo), *segundo* (posición); *era* (época), *era* (pasado de *ser*); *traje* (pasado de *traer*), *traje* (prenda de vestir); *nada* (del verbo *nadar*) y *nada* (vacío); *compañía* (unión entre personas), *compañía* (sociedad de varias personas con fines comerciales); *calle* (avenida) y *callé* (guardé silencio).



Verificar la comprensión

Pida a los estudiantes que se reúnan con un compañero para pensar y compartir una oración usando una de las palabras estudiadas: *pluma*, *sal* y *gato*, mientras usted camina y escucha las oraciones para evaluar si están usando correctamente la palabra según el contexto donde se usa.

Lección 1: Preposiciones de tiempo y lugar

Gramática



Enfoque principal: Los estudiantes identificarán y usarán preposiciones (tiempo y lugar) en oraciones. **TEKS 2.11.D.vi**

IDENTIFICAR PREPOSICIONES DE TIEMPO Y LUGAR (5 MIN)

- Pida a los estudiantes que continúen sentados en el punto de reunión con su Cuaderno de actividades y un lápiz, para seguir trabajando todos juntos como clase para conocer las preposiciones.

➤ Componente digital 1.3

- Proyecte el Componente digital 1.3.
- Diga: “Las preposiciones son palabras que usamos para indicar cuándo o dónde está una persona, un objeto o un animal, o sea, el tiempo y el lugar”.
- Lea los ejemplos de preposiciones de tiempo, primero, y explique su significado: *antes*, indica lo anterior o previo; *desde*, indica el origen en el tiempo; *durante*, indica el periodo de tiempo en lo que está ocurriendo algo; *hasta*, indica el término de tiempo de algo.

➤ **TEKS 2.11.D.vi** edite borradores usando las convenciones comunes de la lengua española, incluyendo preposiciones y frases preposicionales.

- Pida a los estudiantes que las repitan en voz alta.
- Explique el significado de las preposiciones de lugar: *detrás* significa que algo está en una posición posterior de la persona que observa el objeto (o persona o animal); *en* indica dónde se determinan las acciones o puede indicar posición; *hacia* indica la dirección; *entre* indica la posición en relación a otras cosas. Comente que la mejor manera de aprenderlas es con ejemplos.
- Señale la primera imagen y pregunte: “¿Dónde está la pelota? La pelota está *en* la caja”. Haga un gesto que ilustre esta frase.
- Diga: “La palabra *en*, que usó para indicar dónde está la pelota, es una preposición”.
- Señale la segunda imagen y pregunte: “¿Dónde está la pelota? La pelota está *detrás* de la caja”. Haga un gesto que ilustre esta frase.
- Diga: “La palabra *detrás*, que usé para indicar dónde está la pelota, es también una preposición”. Invítelos a que repitan las palabras en voz alta mientras imitan los gestos que usted hace.

- Lea las oraciones que escribió en la pizarra y pida a los estudiantes que completen las oraciones en voz alta, cuando usted las lea, usando las preposiciones del Componente digital 1.3:

Nos lavamos las manos _____ de comer. (*antes*)

Puse el jamón _____ los panes. (*entre*)

- Pida a los estudiantes que saquen una hoja de papel porque van a escribir una oración.
- Pida que recuerden que, como ya lo han visto, en algunas ocasiones las oraciones llevan más de una preposición y esto se conoce como frases proposicionales, porque dos o más palabras hacen la función de una preposición. Diga este ejemplo: “Si digo: La pelota pasó por encima de la caja. ¿Cuáles de estas palabras nos indican qué pasó con la pelota?”. (*pasó por encima de la caja*)
- Escriba en la pizarra las palabras: “La pelota” deje un espacio largo y luego escriba las palabras “la caja”, y diga que completarán el resto de la oración con un verbo y una frase proposicional que ellos creen que puedan servir”.
- Pregunte: “¿Qué pasó con la caja y la pelota?”. Tome un momento para que los estudiantes puedan escribir su respuesta en su hoja aparte. Pregunte “¿Cuál es el verbo en la oración?”, y entonces pregunte “¿cuál sería una frase preposicional que nos indique qué pasó con la pelota en relación con la caja?” y espere a que escriban sus respuestas y se las vayan leyendo. Diga que deben ser más de dos preposiciones relacionadas como *hacia a*, *en medio de*, por ejemplo.

- Los estudiantes pueden dar distintas frases preposicionales para responder qué pasó con la pelota en relación con la caja, por ejemplo: *por detrás de*, *por delante de*, *por debajo de*, *junto a*, *al lado de*, entre otras.



Verificar la comprensión

Escuche las oraciones que escribieron los estudiantes para identificar a quienes les haya costado más entender el tema y repasar tanto las preposiciones como las frases preposicionales y sus usos.

Página de actividades 1.1



- Explíqueles que este tema lo desarrollarán más en la siguiente lección.
- Después, pida a los estudiantes que abran su Cuaderno de actividades para contestar, de manera individual, la Página de actividades 1.1, donde completarán su “Boleto de salida”.
- Explique que en esta actividad deberán estar atentos a lo que usted hace para encerrar en un círculo la preposición correcta.
- Cuando los estudiantes tengan su cuaderno y lápiz listo, tome tres objetos del salón (como un lápiz, borrador y cuaderno) y, a la vista de todos, pida que observen dónde va a colocar el objeto, para que ellos encierren en un círculo la preposición correcta (recuérdelos que hicieron este ejercicio con el Componente digital 1.3 para localizar dónde estaba la pelota).
- Diga: “La primera oración es voy a poner el lápiz...” póngalo *detrás* del borrador y pregunte “¿El lápiz está en el borrador, el lápiz está detrás del borrador o el lápiz está sobre el borrador?”.
- Pida que en su boleto de salida encierren la preposición que crean que corresponde.
- Mencione después: “Voy a poner el lápiz...” y póngalo *sobre* el borrador. Lea la oración con cada respuesta como lo hizo con la primera pregunta.
- Pida que encierren la preposición que corresponde.
- Repita la indicación: “La tercera oración es el lápiz está... el borrador y el cuaderno” y colóquelo *entre* el borrador y el cuaderno. Lea la oración con cada respuesta como lo hizo con las primeras dos preguntas.
- Observe a los estudiantes y si es necesario repita la oración y la acción.
- Cuando observe que fue suficiente tiempo, pida que le entreguen la página de actividades y conforme la entreguen pueden ir a su escritorio para la siguiente actividad.



Página de actividades 1.1: Boleto de salida

Recoja la Página de actividades 1.1 para evaluar el desempeño de los estudiantes y determinar si se necesitará un refuerzo usando la sección Apoyo a la enseñanza.

Extensión

Especifique que hay preposiciones de tiempo y de lugar y que algunas se pueden usar para ambos casos, por ejemplo, *en* se puede usar para un lugar (*en* la caja) y también, para un momento (*en* este año).



Conexión bilingüe: En inglés y en español las preposiciones pueden usarse para indicar dónde y cuándo está un objeto, persona o animal, y algunas de ellas son preposiciones de lugar y de tiempo. En español la preposición *en* cumple la función de las preposiciones *in*, *on* y *at* del inglés.

Apoyo a la enseñanza

Dé ejemplos con objetos que estén en diferentes lugares del salón (*entre*, *debajo*, *detrás*, *sobre*, etcétera) y pregunte a los estudiantes dónde están en relación con otro objeto.

Español	Inglés
en (lugar) La maestra está en el salón.	in (place) The teacher is in the room.
en (tiempo) Juan va a la escuela en las mañanas.	in (time) Juan goes to school in the mornings.
en (lugar) Mis libros están en la mesa.	on (place) My books are on the table.
en (tiempo) Me reuniré con mi tía en Navidad.	on (time) I'll meet with my aunt on Christmas day.
en (lugar) Carolina está en el supermercado.	at (place) Carolina is at the supermarket.
en (tiempo) Julia está ocupada en este momento.	at (time) Julia is busy at the moment.

Lección 1: Dictado con enfoque en palabras homógrafas

Ortografía



Enfoque principal: Los estudiantes realizarán un ejercicio de dictado. Demostrarán su conocimiento ortográfico al escribir, leer y corregir las oraciones con enfoque en palabras homógrafas.

 **TEKS 2.2.A.i; TEKS 2.2.B.i; TEKS 2.3.D; TEKS 2.11.D.xi**

Dictado Día 1 (10 MIN)



Dictado

Presentar el dictado

- Diga a los estudiantes: “Vamos a empezar a leer el libro *Amigos en el mar*. Los personajes juegan en la arena y van a la playa. Hoy voy a dictarles algunas oraciones sobre las vacaciones de otra persona. El título es ‘Vacaciones en familia.’”
- Resalte que en las oraciones que van a escribir verán palabras homógrafas.
- Lea el dictado con ritmo y expresión normales mientras los estudiantes escuchan.

Vacaciones en familia

Mi tía y yo vamos a nadar en vacaciones. Siempre me río mucho durante el camino hacia el río.

Repetir el dictado

- Lea de nuevo el título del dictado y pídale que lo repitan.
- Luego lea el dictado otra vez, agrupando las palabras, y pídale que las repitan.
- Si lo considera necesario, cuente con ellos las palabras que hay en cada oración.

 **TEKS 2.2.A.i** demuestre y aplique conocimiento fonético al decodificar palabras multisilábicas; **TEKS 2.2.B.i** demuestre y aplique el conocimiento ortográfico al escribir palabras multisilábicas; **TEKS 2.3.D** identifique, use y explique el significado de antónimos, sinónimos, modismos y homógrafos en contexto; **TEKS 2.11.D.xi** edite borradores usando las convenciones comunes de la lengua española, incluyendo escritura correcta de las palabras con patrones ortográficos y reglas ortográficas apropiados para el nivel del grado escolar.

Dictar las oraciones

- Los estudiantes abrirán su cuaderno de dictado y tendrán un lápiz listo para empezar a escribir.
- Para comenzar el dictado lea el título en partes. Los estudiantes escucharán y escribirán.
- Lea las oraciones en partes. Los estudiantes escucharán y escribirán.
- Para comenzar, diga la primera palabra de la oración.
- Para terminar, diga la última palabra de la oración. Dicte la puntuación.
- Repita el mismo proceso para el resto del dictado y supervise el ejercicio.
- Al terminar de escribir cada oración, léanla juntos en voz alta y deles la oportunidad de que hagan los cambios necesarios.

Revisar el dictado

- Pida a los estudiantes que cambien su lápiz por un lápiz de color.
- Escriba en la pizarra la fecha, el título y las oraciones del dictado.
- Resalte las destrezas de enfoque.
- Todos juntos corregirán su trabajo usando las marcas de corrección.
- Pídeles que compartan con un compañero algo que hayan hecho bien y cuál es el objetivo que quieren conseguir en su próximo dictado.
- Escriba en la pizarra las siguientes oraciones para ayudar a facilitar esta conversación: “Una cosa que logré fue _____”. y “En el próximo dictado puedo mejorar en _____”.
- Al terminar indique que deben guardar todos los materiales que usaron para ir al punto de reunión para la siguiente actividad.

Extensión

Recuerde a los estudiantes que algunas palabras del dictado son homógrafas: *río* (cuerpo de agua) y *río* (del verbo *reír*); y *nadar*, conjugada en presente: *nada*, también es homógrafa de *nada* (vacío).

Lección 1: “Atardecer en la playa”

Lectura



Enfoque principal: Los estudiantes establecerán un propósito para leer el capítulo “Atardecer en la playa” y leerán con la velocidad y fluidez, propósito y comprensión apropiados. **TEKS 2.4; TEKS 2.6.A**

PRESENTAR EL CAPÍTULO (5 MIN)



Cuidar los libros

- Diga a los estudiantes que la actividad de hoy la harán todos juntos en el punto de reunión, y que leerán sobre una tarde que pasaron los personajes en la playa en el capítulo titulado “Atardecer en la playa”.
- Invite a los estudiantes a que vayan por su Libro de lectura y, una vez sentados en círculo, lean en voz alta el título del libro.
- Pídales que antes de empezar la lectura del capítulo hojeen su Libro de lectura y, mientras, mencione que este libro contiene una historia de ficción sobre los personajes y que el título nos ayuda a entender de qué se trata todo el libro.
- Recuérdeles que en la unidad anterior leyeron un libro con textos informativos y, a diferencia de éste, los libros de ficción cuentan la historia de personajes ficticios o de fantasía.
- Resalte algunas características de los textos de ficción e invítelos a encontrar otros elementos (como el título; los diálogos, cuando hablan los personajes; y el tipo de imágenes, que nos ayudan a comprender la historia).
- Pregúnteles de qué piensan que tratará el libro con base en el título y qué personajes creen que habrá en la historia.
- Dígales que el propósito de leer este capítulo es conocer a los personajes y comprobar sus predicciones de lo que creen que tratará la lectura.

Vistazo previo al vocabulario esencial

- Antes de iniciar la actividad de lectura, repase las siguientes palabras con los estudiantes. Si el tiempo lo permite y usted lo considera necesario, escriba cada palabra en la pizarra y practique su pronunciación. Luego, explique su significado y diga una oración que contenga la palabra como ejemplo:

TEKS 2.4 use la fluidez apropiada (velocidad, precisión y prosodia) cuando lee un texto al nivel de su grado escolar; **TEKS 2.6.A** establezca un propósito para la lectura de textos asignados y autoseleccionados.

Libro de lectura



- Explique que en la lectura del capítulo encontrarán algunas palabras resaltadas porque son homógrafas y les servirán para repasar cómo diferenciar su significado.

aletas, sust. zapatos especiales para nadar que parecen aletas de pez
Ejemplo: Uso mis aletas para nadar en el mar.

bromista, adj. persona a quien le gusta hacer bromas o chistes
Ejemplo: Mi mamá siempre dice chistes, es muy bromista.

compañía, sust. unión entre personas y cosas
Ejemplo: Me encanta recoger caracoles en compañía de mi familia.

esconder, v. estar en un sitio donde nadie te puede ver o encontrar
Ejemplo: Los niños comenzaban a esconderse para jugar a la gallina ciega.

hacer, v. producir o causar algo
Ejemplo: Ya había hecho mi tarea temprano.

nada, sust. cuando no hay ni una sola cosa
Ejemplo: No había nada en la bolsa de playa.

oscurecer, v. cuando se oculta la luz y el espacio se ve poco iluminado
Ejemplo: Juguemos básquetbol hasta que oscurezca y no se vea el balón.

sacudir, v. agitar o golpear algo para quitarle el polvo
Ejemplo: Mi papá sacudió sus sandalias para entrar a la casa.

seguro, adj. que es cierto o indudable
Ejemplo: Yo tengo buenos amigos, seguro varios vendrán a mi partido de béisbol.

Expresiones y frases

encogerse (se encogió) de hombros, frase. gesto que se hace con los hombros para indicar que no se sabe algo
Ejemplo: Él se encogió de hombros, porque no sabía qué había hecho mal.

El capítulo “Atardecer en la playa” del libro *Amigos en el mar* incluye las siguientes palabras comunes que los estudiantes pueden identificar y practicar mientras leen.

Palabras comunes	Página del libro
hecho	2
nada	5

- Muestre el Componente digital 1.4 de las palabras comunes.

➤ **Componente digital 1.4**

hecho

nada

- Demuestre cómo se pronuncian las palabras e invite a los estudiantes a pronunciarlas en voz alta.
- Proporcione algunos ejemplos de oraciones sencillas que contengan las palabras comunes, por ejemplo, “Me había hecho falta comer las galletas de la abuela”, “No vimos nada de basura en la playa”.
- Si el tiempo lo permite, invite a los estudiantes a tomar turnos con un compañero para decir oraciones que contengan las palabras, mientras usted camina por el salón de clase escuchando y ayudando a los estudiantes según sea necesario.
- Escriba las palabras comunes en tarjetas y añádalas a la pared de palabras comunes.

Tabla de vocabulario para “Atardecer en la playa”			
Tipo de vocabulario	Palabras específicas del tema	Palabras académicas generales	Palabras de uso diario
Vocabulario esencial	aletas	sacudir (sacudió) oscurecer (oscurezca) esconder (escondarse) bromista	hacer (hecho) seguro
Palabras de vocabulario esencial con varios significados		compañía	nada
Expresiones y frases	se encogió de hombros		

LEER “ATARDECER EN LA PLAYA” (10 MIN)

- Recuerde a los estudiantes que al inicio del libro se encuentra la tabla de contenido, donde pueden encontrar cada una de las lecturas, así como la página en donde se encuentran. Esto los ayudará a ubicar la lectura con facilidad.
- Pida que vayan a la página 2 donde inicia el capítulo “Atardecer en la playa”.

- Lea las páginas 2 y 3 del capítulo en voz alta sin interrupciones.
- Después, pida a los estudiantes que se reúnan con un compañero y que continúen la lectura a partir de la página 4. Indique que un estudiante leerá las páginas 4 y 5 y su compañero leerá la 6 y la 7. Camine entre la clase para escuchar la fluidez de la lectura de cada estudiante.
- Al terminar las actividades pregunte: “Piensen en la predicción que hicieron sobre lo que trataría el libro: ¿fue correcta su predicción? ¿Cómo creen que se sintió Lam después de pasar toda la tarde en la playa? ¿Ustedes a quién invitarían a la playa?”. Platiquen sobre este tema libremente y, por último, felicítelos por su trabajo. Mencione que sabrán cómo continúa la historia de estos personajes en las siguientes semanas, durante el resto de la unidad.



Observación: Registro anecdótico de fluidez

Camine por el salón de clase para escuchar a la mayor cantidad posible de estudiantes. Mientras escucha a los estudiantes leer, tome notas sobre la expresión, el fraseo y las pausas al leer en el Registro anecdótico de fluidez en los espacios correspondientes. Busque algún patrón en los errores individuales de un estudiante o de toda la clase. Asegúrese de monitorear el progreso de todos los estudiantes cada semana.

Fin de la lección



Nota cultural

Después de la guerra de Vietnam de 1975, muchos refugiados que buscaban un ambiente familiar y tranquilo emigraron hacia la costa de Texas. Actualmente, hay una comunidad vietnamita cercana a Corpus Christi.

Lección 1: Refuerzo de las destrezas fundamentales

Apoyo adicional

IMÁGENES Y PALABRAS HOMÓGRAFAS

- Haga copias de la Página de actividades RM 1.1 que se encuentra en Recursos para el maestro y entregue una a cada estudiante.
- Explique que practicarán la identificación de palabras homógrafas.
- Recuérdeles que las palabras homógrafas se escriben igual pero tienen un significado distinto.
- Lea las instrucciones y explique que deberán unir la oración con la imagen correcta. Deben poner atención en la palabra destacada para entender su significado.
- Dé tiempo suficiente para que completen la actividad.
- Pida a los estudiantes que compartan sus respuestas con la clase.

¿DÓNDE ESTÁ EL QUESO?

- Haga copias de la Página de actividades RM 1.2 que se encuentra en Recursos para el maestro y entregue una a cada estudiante.
- Explique que practicarán el uso de las preposiciones.
- Lea las instrucciones y explique que recortarán con cuidado las dos figuras de la página.
- Indique que usted dirá oraciones con preposiciones sobre dónde está el queso del ratón y que ellos deberán colocar el queso donde les indique.
- Diga una oración como ejemplo: “El queso está delante del ratón”.
- Después, lea las siguientes oraciones:

*El queso está **detrás** del ratón.*

*El queso está **sobre** el ratón.*

*El queso está **encima** del ratón.*

*El queso está **bajo** el ratón.*

- Camine entre los estudiantes mientras dice las oraciones para verificar que resuelven la actividad correctamente.

GRAMÁTICA

Repaso de prefijos *super-* y *re-*

ENFOQUE PRINCIPAL DE LA LECCIÓN

Destrezas fundamentales

Los estudiantes recordarán e identificarán el significado de los prefijos *super-* y *re-*, y escribirán nuevas palabras multisilábicas con ellos.

✚ TEKS 2.2.A.vi; TEKS 2.2.B.iv; TEKS 2.3.C

Gramática

Los estudiantes identificarán y utilizarán frases preposicionales de lugar en oraciones. TEKS 2.1.C; TEKS 2.11.D.vi

✚

Ortografía

Los estudiantes volverán a realizar un ejercicio de dictado. Demostrarán su conocimiento ortográfico al escribir las oraciones dictadas, leerán las oraciones y corregirán su dictado con enfoque en las preposiciones.

✚ TEKS 2.2.A.i; TEKS 2.2.B.i; TEKS 2.11.D.vi; TEKS 2.11.D.xi

Lectura

Los estudiantes leerán con un propósito el capítulo “Una nueva amiga”, y responderán de forma oral preguntas sobre el capítulo.

✚ TEKS 2.1.A; TEKS 2.6.A; TEKS 2.6.G

EVALUACIÓN FORMATIVA

Página de actividades 2.1 ✚ **Uso de prefijos *super-* y *re-*** TEKS 2.3.C

Observación Preguntas para comentar

✚ “Una nueva amiga” TEKS 2.1.A; TEKS 2.6.G

✚ **TEKS 2.2.A.vi** demuestre y aplique conocimiento fonético al decodificar palabras con prefijos y sufijos; **TEKS 2.2.B.iv** demuestre y aplique el conocimiento ortográfico al escribir palabras con prefijos y sufijos; **TEKS 2.3.C** utilice afijos, incluyendo *re-*, *pre-*, *-ción* e *ísimo/ísima* para determinar el significado de las palabras y posteriormente utilice las palabras recién aprendidas; **TEKS 2.1.C** comparta información e ideas que se enfoquen en el tópico que está en discusión, hablando claramente a una velocidad apropiada y usando las convenciones del lenguaje; **TEKS 2.11.D.vi** edite borradores usando las convenciones comunes de la lengua española, incluyendo preposiciones y frases preposicionales; **TEKS 2.2.A.i** demuestre y aplique conocimiento fonético al decodificar palabras multisilábicas; **TEKS 2.2.B.i** demuestre y aplique el conocimiento ortográfico al escribir palabras multisilábicas; **TEKS 2.11.D.xi** edite borradores usando las convenciones comunes de la lengua española, incluyendo escritura correcta de las palabras con patrones ortográficos y reglas ortográficas apropiados para el nivel del grado escolar; **TEKS 2.1.A** escuche activamente, haga preguntas relevantes para clarificar información y conteste preguntas usando respuestas de múltiples palabras; **TEKS 2.6.A** establezca un propósito para la lectura de textos asignados y autoseleccionados; **TEKS 2.6.G** evalúe los detalles leídos para determinar las ideas clave.

VISTAZO A LA LECCIÓN

	Agrupación	Duración	Materiales
Destrezas fundamentales (10 min)			
Repaso de prefijos <i>super-</i> y <i>re-</i>	Toda la clase	5 min	<input type="checkbox"/> Componente digital 2.1
Identificación y uso de prefijos	Toda la clase	5 min	<input type="checkbox"/> Página de actividades 2.1 <input type="checkbox"/> Registro de resultados de la práctica de prefijos
Gramática (5 min)			
Introducción a las frases preposicionales de lugar	Toda la clase	5 min	<input type="checkbox"/> Componente digital 2.2 <input type="checkbox"/> hoja de papel
Ortografía (10 min)			
Dictado día 2	Toda la clase/ Individual	10 min	<input type="checkbox"/> cuaderno de dictado <input type="checkbox"/> lápiz de color
Lectura (15 min)			
Presentar el capítulo	Toda la clase	5 min	<input type="checkbox"/> <i>Amigos en el mar</i>
Leer “Una nueva amiga”	Toda la clase/ Con un compañero	10 min	<input type="checkbox"/> Componente digital 2.3 <input type="checkbox"/> Registro de observación de preguntas para comentar

PREPARACIÓN PREVIA

Destrezas fundamentales

➤ Componente digital 2.1

- Prepárese para mostrar la versión digital de algunos ejemplos de palabras con los prefijos *super-* y *re-* (Componente digital 2.1).
- Analice el Registro de resultados de la práctica de prefijos, que se encuentra en Recursos para el maestro. Después, haga una copia en blanco del registro.

Gramática

➤ Componente digital 2.2

- Prepárese para mostrar la versión digital de algunos ejemplos de frases preposicionales de lugar (Componente digital 2.2).
- Pida a los estudiantes que tengan una hoja de papel para que puedan participar en la actividad de hoy.

Ortografía

- Verifique que los estudiantes tengan a la mano su cuaderno de dictado y un lápiz de color para realizar correcciones.

Lectura

➤ Componente digital 2.3

- Prepárese para mostrar la lista de palabras comunes (Componente digital 2.3).
- Haga una copia del Registro de observación de preguntas para comentar, que se encuentra en Recursos para el maestro, para registrar las habilidades de comprensión del texto de los estudiantes con los códigos proporcionados.

Recursos adicionales

- Vea las actividades en Apoyo adicional al final de la lección para más ayuda con las frases preposicionales y los prefijos *super-* y *re-*.

Lección 2: Repaso y uso de prefijos: *super-* y *re-*

Destrezas fundamentales



Enfoque principal: Los estudiantes recordarán e identificarán el significado de los prefijos *super-* y *re-*, y escribirán nuevas palabras multisilábicas con ellos.

 **TEKS 2.2.A.vi; TEKS 2.2.B.iv; TEKS 2.3.C**

REPASO DE PREFIJOS SUPER- Y RE- (5 MIN)

- Diga a los estudiantes que toda la clase trabajará sentada en sus escritorios.
- Comente que en esta lección van a repasar los prefijos *super-* y *re-*, que han revisado en lecciones anteriores.
- Recuerde a los estudiantes que los prefijos son un conjunto de letras que se agregan al principio de algunas palabras para crear nuevos significados.
- Muestre el Componente digital 2.1 de ejemplos de palabras con prefijo *super-* y *re-*.
- Recuérdeles que el prefijo *super-* se utiliza para indicar que la palabra formada tiene una intensidad mayor o que sobresale.
- Diga mientras va señalando la palabra del componente: “Si a la palabra *mercado* le agregamos el prefijo *super-*, ¿qué significado tiene?” (*que es un mercado muy grande*).
- Lea primero el prefijo (*super-*), luego la palabra raíz (*mercado*) y por último la palabra que se forma: *supermercado*, en voz alta, y pídales que la repitan.
- Haga lo mismo con el resto de las palabras.

 **TEKS 2.2.A.vi** demuestre y aplique conocimiento fonético al decodificar palabras con prefijos y sufijos; **TEKS 2.2.B.iv** demuestre y aplique el conocimiento ortográfico al escribir palabras con prefijos y sufijos; **TEKS 2.3.C** utilice afijos, incluyendo *re-*, *pre-*, *-ción* e *ísimo/ísima* para determinar el significado de las palabras y posteriormente utilice las palabras recién aprendidas.

➤ Componente digital 2.1

Palabras con prefijo <i>super-</i>		
Prefijo	Palabra raíz	Prefijo + palabra raíz
super-	mercado	supermercado
super-	héroe	superhéroe

Palabras con prefijo <i>re-</i>		
Prefijo	Palabra raíz	Prefijo + palabra raíz
re-	leer	releer
re-	escribir	reescribir

- Ahora recuérdelos que al agregar el prefijo *re-* a un verbo significa repetir la misma acción. Diga, “Si a la palabra *leer* le agregamos el prefijo *re-*, ¿qué significado tiene?” (*volver a leer*).
- Lea en voz alta, junto con los estudiantes, primero el prefijo (*re-*), luego la palabra raíz (*leer*) y por último la palabra que se forma: *releer* y pídeles que la repitan.
- Haga lo mismo con el prefijo (*re-*), el verbo (*escribir*) y la palabra *reescribir*.
- Si el tiempo lo permite, pida a los estudiantes que mencionen otros ejemplos de palabras con los prefijos *super-* y *re-*.

IDENTIFICACIÓN Y USO DE PREFIJOS (5 MIN)

- Diga a los estudiantes que toda la clase, realizará la siguiente actividad.
- Pídeles que vayan a la Página de actividades 2.1.
- Explíqueles que todos juntos deberán completar la palabra en cada oración, ya sea con el prefijo *super-* o *re-*.
- Lea en voz alta la primera oración: “En casa tuvimos que ____organizar las actividades de limpieza”.
- Pregunte a los estudiantes cuál es el prefijo que va con la palabra *organizar* ¿*super-* o *re-*?

Desafío

Pida que escriban una oración con una palabra que tenga el prefijo *super-* o *re-* y luego, la misma oración con la palabra raíz. Pida que comenten con un compañero cómo cambia el significado.

Página de actividades 2.1



- Pida que platiquen con su compañero de al lado para dar respuesta a la pregunta.
- Pida a un estudiante que diga cuál es el prefijo que va con la palabra *organizar* (*re-*). Escuche a los estudiantes que comenten sus respuestas con su compañero y verifique que lo hagan correctamente, guíelos si lo considera necesario. Luego escriba en la pizarra *reorganizar*.
- Pida a los estudiantes que completen la oración 1 de su Página de actividades 2.1.
- Explique a los estudiantes que el prefijo *re-* sirve para indicar que una acción se repite.
- Después explique a los estudiantes el significado de la palabra raíz *organizar* (poner o acomodar las cosas en un cierto orden).
- Diga a los estudiantes: “Si el prefijo *re-* significa repetir o volver a hacer algo, y la palabra *organizar* significa poner o acomodar las cosas en un orden, ¿Qué significa la palabra *reorganizar*?”
- Anime a los estudiantes para que, voluntariamente, algunos comenten con la clase el significado de *reorganizar*.
- Confirme que *reorganizar* significa “volver a organizar algo”.
- Haga lo mismo con la segunda oración y el prefijo *super-*, la palabra *pobladas* y la palabra *superpobladas*.
- Pida que comparen el significado de las oraciones antes y después de anotar los prefijos. Guíe la lectura de las oraciones y explique las diferencias de significado antes y después de usar el prefijo.



Página de actividades 2.1: Uso de prefijos *super-* y *re-*

Recoja y revise la Página de actividades 2.1 para evaluar la actividad. Use el Registro de resultados de la práctica de prefijos, para registrar las evaluaciones de los estudiantes.

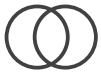

Conexión bilingüe: Comente con los estudiantes sobre la similitud de los prefijos *super-* y *re-* tanto en el español como en inglés. Realicen la comparación al identificar la palabra y el prefijo que la compone.

Español	Inglés
super mercado	super market
super héroe	super hero
re escribir	re write
re definir	re define
re elegir	re elect

Lección 2: Usar frases preposicionales

Gramática



Enfoque principal: Los estudiantes identificarán y utilizarán frases preposicionales de lugar en oraciones. **TEKS 2.1.C; TEKS 2.11.D.vi**

INTRODUCCIÓN A LAS FRASES PREPOSICIONALES DE LUGAR (5 MIN)

- Diga a los estudiantes que toda la clase trabajará sentada en sus escritorios.
- Explique que en la lección anterior vieron las preposiciones de tiempo y lugar. Ahora verán frases preposicionales que funcionan como una preposición y que pueden utilizar cuando necesiten mejorar su redacción o expresarse con más precisión.
- Muestre el Componente digital 2.2, “Ejemplos de frases preposicionales de lugar”. Manténgalo proyectado durante toda la actividad.

TEKS 2.1.C comparta información e ideas que se enfoquen en el tópico que está en discusión, hablando claramente a una velocidad apropiada y usando las convenciones del lenguaje; **TEKS 2.11.D.vi** edite borradores usando las convenciones comunes de la lengua española, incluyendo preposiciones y frases preposicionales.

- Pida, conforme va señalando cada preposición, que lean a coro la frase preposicional que le corresponde.

➤ Componente digital 2.2

Preposición	Frase preposicional
sobre	por encima de
ante	delante de
por	por medio de

- Luego, lea en voz alta las frases preposicionales de la segunda columna. Pregunte a los estudiantes: “¿Qué notan al comparar estas dos columnas?” (*la primera columna tiene una sola palabra; la segunda tiene varias palabras*). Espere un momento para que respondan.
- Diga: “Una preposición es una sola palabra. Sin embargo, una frase preposicional está hecha de varias palabras”. Explique que: “Se usa una frase preposicional porque da aún más información que una preposición con respecto a donde se encuentra algo o alguien”.
- Señale la palabra *sobre* en la tabla y diga: “En vez de la preposición *sobre* podemos usar una frase preposicional, en este caso *por encima de*, para ser más precisos en cuanto al lugar al que nos referimos. Como pueden ver, la preposición *sobre* y la frase preposicional *por encima de* tienen el mismo significado”. Señale la imagen.
- Explique que las demás preposiciones de la tabla tienen el mismo significado que sus frases preposicionales.
- Escriba en la pizarra la frase: “Nosotros hablamos por nuestros teléfonos”. Pida a los estudiantes que escriban esta misma oración en una hoja de papel.
- Pídeles que observen de nuevo la tabla del Componente digital 2.2 para identificar la preposición en la oración.
- Una vez que identifiquen la preposición *por*, escriba la frase: “Nosotros hablamos _____ nuestros teléfonos” y pida a los estudiantes que escriban, en su misma hoja de papel debajo de la preposición *por*, cuál es la frase preposicional que sustituye a la preposición *por* (*por medio de*).
- Pida a varios voluntarios que compartan su respuesta.

- Diga: “Ahora escribiremos la frase preposicional *por medio de* para completar la oración”.
- Pida a los estudiantes que, en coro, le dicten la frase preposicional con la que usted completará la oración. Escriba la frase y complete la oración conforme los estudiantes mencionen cada palabra de esta.
- Lea las siguientes dos oraciones en voz alta. Pida a los estudiantes que escuchen con atención y que levanten un pulgar si escuchan una preposición, y dos pulgares si escuchan una frase preposicional.
 1. Karina está corriendo delante de Lupita.
 2. El músico cantó ante el público.

Lección 2: Dictado con enfoque en las preposiciones

Ortografía



Enfoque principal: Los estudiantes volverán a realizar un ejercicio de dictado. Demostrarán su conocimiento ortográfico al escribir las oraciones dictadas, leerán las oraciones y corregirán su dictado con enfoque en las preposiciones.

🗺️ **TEKS 2.2.A.i; TEKS 2.2.B.i; TEKS 2.11.D.vi; TEKS 2.11.D.xi**

DICTADO DÍA 2 (10 MIN)



Dictado

Presentar el dictado

- Recuerde a los estudiantes que ayer leyeron y escribieron las oraciones del dictado con el título “Vacaciones en familia”. Dígalos que en estas dos oraciones se enfocaron en palabras homógrafas.
- Hoy los estudiantes se enfocarán en las preposiciones.
- Lea el dictado con ritmo y expresión normales mientras los estudiantes escuchan.

🗺️ **TEKS 2.2.A.i** demuestre y aplique conocimiento fonético al decodificar palabras multisilábicas; **TEKS 2.2.B.i** demuestre y aplique el conocimiento ortográfico al escribir palabras multisilábicas; **TEKS 2.11.D.vi** edite borradores usando las convenciones comunes de la lengua española, incluyendo preposiciones y frases preposicionales; **TEKS 2.11.D.xi** edite borradores usando las convenciones comunes de la lengua española, incluyendo escritura correcta de las palabras con patrones ortográficos y reglas ortográficas apropiados para el nivel del grado escolar.

Vacaciones en familia

Mi tía y yo vamos a nadar en vacaciones. Siempre me río mucho durante el camino hacia el río.

Repetir el dictado

- Lea de nuevo el título del dictado y pídale que lo repitan.
- Luego lea el dictado otra vez, agrupando las palabras, y pídale que las repitan.
- Si lo considera necesario, cuente con ellos las palabras que hay en cada oración.

Dictar las oraciones

- Los estudiantes abrirán su cuaderno de dictado y tendrán un lápiz listo para empezar a escribir.
- Para comenzar el dictado lea el título en partes. Los estudiantes escucharán y escribirán.
- Lea las oraciones en partes. Los estudiantes escucharán y escribirán.
- Para comenzar, diga la primera palabra de la oración.
- Para terminar, diga la última palabra de la oración. Dicte la puntuación.
- Repita el mismo proceso para el resto del dictado y supervise el ejercicio.
- Al terminar de escribir cada oración, léanla juntos en voz alta y deles la oportunidad de que hagan los cambios necesarios.

Revisar el dictado

- Pida a los estudiantes que cambien su lápiz por un lápiz de color.
- Escriba en la pizarra la fecha, el título y las oraciones del dictado.
- Todos juntos corregirán su trabajo usando las marcas de corrección.
- Pídale que compartan con un compañero algo que hayan hecho bien y cuál es el objetivo que quieren conseguir en su próximo dictado.
- Escriba en la pizarra las siguientes oraciones para ayudar a facilitar esta conversación: “Una cosa que logré fue _____”. y “En el próximo dictado puedo mejorar en _____”.
- Al terminar indique que deben guardar todos los materiales que usaron.

Lección 2: “Una nueva amiga”

Lectura



Enfoque principal: Los estudiantes leerán con un propósito el capítulo “Una nueva amiga”, y responderán de forma oral preguntas sobre el capítulo.

 **TEKS 2.1.A; TEKS 2.6.A; TEKS 2.6.G**

PRESENTAR EL CAPÍTULO (5 MIN)

- Pida a los estudiantes que vayan al punto de reunión de la clase y se sienten con su Libro de lectura *Amigos en el mar*. Coménteles que este día disfrutarán del capítulo “Una nueva amiga”.

Vistazo previo al vocabulario esencial

- Antes de leer el capítulo, repase las siguientes palabras con los estudiantes. Si el tiempo lo permite y usted lo considera necesario, escriba cada palabra en la pizarra y practique su pronunciación. Luego, explique su significado y diga una oración que contenga la palabra como ejemplo:

adaptar, v. acomodarse a un lugar o situación diferente a la habitual
Ejemplo: No siempre es fácil adaptarse al clima de la playa.

allí, adv. “en aquel lugar” o “aquel lugar”
Ejemplo: Allí, en Baja California, había muchas playas.

mecer, v. mover suavemente algo de un lado a otro, sin cambiarlo de lugar
Ejemplo: La abuela está meciéndose en el columpio.

pronto, adj. realizar una acción con rapidez
Ejemplo: Juan terminó pronto la tarea.

vecindario, sust. conjunto de casas en un mismo espacio
Ejemplo: Me gusta pasear en mi vecindario y ver todas las casas.

Expresiones y frases

sus planes estaban marchando, frase. las cosas estaban saliendo como se habían planeado
Ejemplo: Le dieron permiso de jugar. ¡Sus planes estaban marchando a la perfección!

Libro de lectura



 **TEKS 2.1.A** escuche activamente, haga preguntas relevantes para clarificar información y conteste preguntas usando respuestas de múltiples palabras; **TEKS 2.6.A** establezca un propósito para la lectura de textos asignados y autoseleccionados; **TEKS 2.6.G** evalúe los detalles leídos para determinar las ideas clave.

El capítulo “Una nueva amiga” del libro *Amigos en el mar* incluye las siguientes palabras comunes que los estudiantes pueden identificar y practicar mientras leen.

Palabras comunes	Página del libro
pronto	8
allí	10

- Muestre el Componente digital 2.3 de las palabras comunes.
- Demuestre cómo se pronuncia cada palabra e invite a varios estudiantes a pronunciarlas en voz alta.
- Proporcione algunos ejemplos de oraciones sencillas que contengan las palabras comunes: por ejemplo: “Pronto será hora de irnos a casa. En mi casa, allí se come delicioso”.
- Si el tiempo lo permite, invite a los estudiantes a tomar turnos con un compañero para decir oraciones que contengan las palabras comunes.
- Escriba cada palabra común en una tarjeta y añádalas a la pared de palabras comunes.

➤ Componente digital 2.3

allí

pronto

Tabla de vocabulario para “Una nueva amiga”			
Tipo de vocabulario	Palabras específicas del tema	Palabras académicas generales	Palabras de uso diario
Vocabulario esencial	mecer (meciéndose) vecindario	adaptar (adaptarse)	allí pronto
Palabras de vocabulario esencial con varios significados			
Expresiones y frases	sus planes estaban marchando		

Leer con un propósito

- Diga a los estudiantes que el propósito de la lectura es identificar qué hicieron Lam y Luz para empezar a ser amigos.

LEER “UNA NUEVA AMIGA” (10 MIN)



Mantener conversaciones respetuosas

- Diga a los estudiantes que realizará la lectura en voz alta del primer párrafo de “Una nueva amiga” y después, ellos continuarán leyendo con un compañero en voz alta.
- Indique a los estudiantes que presten mucha atención a los detalles importantes del texto, es decir, a los detalles que dan información importante para identificar las ideas clave del capítulo.
- Pida a los estudiantes que mientras leen con su compañero, hagan sus propias preguntas sobre el capítulo.
- Después de que terminen la lectura, pida a los estudiantes que vuelvan a mirar las páginas 10 y 11, y pregunte: “¿Qué identifican que tienen en común Lam y Luz?”. Escuche sus respuestas.
- Diga a los estudiantes que responderán las siguientes preguntas para comentar los eventos del capítulo.
- Invite y motive a los estudiantes para que compartan sus respuestas con el resto de la clase.

Preguntas para comentar “Una nueva amiga”

1. **Literal.** ¿Qué detalles son importantes en la página 12 y 13? Ayude a los estudiantes con las siguientes oraciones para completar:
Un detalle importante es _____ (que Lam y Luz salieron juntos de la escuela) porque _____ (se pondrán de acuerdo sobre el paseo a la playa).
2. **Para inferir.** ¿Por qué creen que Luz todavía no ha podido ir a la playa?
Ayude a los estudiantes con frases como:
Luz todavía no ha podido ir a la playa porque _____ (tiene muchas cosas que acomodar).
3. **Evaluativa.** ¿Cómo creen que se sienten Lam y Luz por haberse conocido?
Ayude a los estudiantes con frases como:
Lam y Luz se sienten _____ (contentos) porque _____ (inician una amistad).



Nota cultural

Vietnam es un país en forma de S. Gran parte de su territorio es costa. Por esta razón, la vida marina es un elemento común en la cultura de Vietnam.



Observación: Preguntas para comentar

Tome notas en el Registro de observación de preguntas para comentar sobre la habilidad de los estudiantes para responder en voz alta las preguntas literales, para inferir o evaluativas sobre los detalles importantes del capítulo, usando los códigos proporcionados.

Fin de la lección

Lección 2: Refuerzo de las destrezas fundamentales

Apoyo adicional

ES SUPER- O ES RE-

Nota: Para realizar esta actividad, imprima el Modelo para armar un cubo RM 2.1 y escriba el prefijo *re-* en tres de sus caras, y el prefijo *super-* en las tres restantes.

- Pida a los estudiantes que se dirijan al punto de reunión.
- Diga que deben hacer un círculo para realizar la actividad.
- Explique que usarán un cubo, el cual los estudiantes lanzarán por turnos y deberán atender al prefijo que aparezca en la cara superior del cubo.
- Es decir, si les sale el prefijo *super-*, deberán decir una palabra a la que se le pueda agregar el prefijo *super-*. Por ejemplo: *dotada*, *superdotada*. Pero si sale el prefijo *re-* deberán decir una palabra a la que se le pueda agregar el prefijo *re-*. Por ejemplo: *hacer*, *rehacer*.
- Podrá hacer las rondas que usted considere necesarias.

ARMANDO FRASES

- Prepare una tarjeta con cada una de las siguientes frases preposicionales: *por encima de*, *por medio de*, *delante de*. La actividad se realizará en grupos pequeños. También necesitará notas adhesivas o tiras de papel para cada grupo pequeño.
- Pida a los estudiantes que se dirijan al punto de reunión y solicite que hagan grupos pequeños.
- Reparta a cada uno de los grupos una de las tarjetas que previamente preparó.
- Diga a los estudiantes que deberán escribir en la nota adhesiva o tira de papel una oración en la que utilicen la frase preposicional que tienen en la tarjeta.
- Al final, pida que compartan sus oraciones con la clase.

3

GRAMÁTICA

Prefijos, palabras homógrafas y preposiciones de tiempo

ENFOQUE PRINCIPAL DE LA LECCIÓN

Destrezas fundamentales

Los estudiantes repasarán los prefijos *des-* e *in-*. Leerán en voz alta algunos ejemplos de palabras raíz y volverán a leer la palabra con el nuevo prefijo.

📌 **TEKS 2.2.A.vi; TEKS 2.3.C; TEKS 2.3.D**

Los estudiantes identificarán y utilizarán palabras homógrafas en oraciones de manera oral. **TEKS 2.3.E**

Gramática

Los estudiantes identificarán y utilizarán frases preposicionales (de tiempo) en

📌 oraciones. **TEKS 2.11.D.vi**

Ortografía

Los estudiantes volverán a realizar un ejercicio de dictado. Demostrarán su conocimiento ortográfico al escribir, leer y corregir las oraciones con enfoque en

📌 palabras homógrafas. **TEKS 2.2.A.i; TEKS 2.2.B.i; TEKS 2.11.D.vi; TEKS 2.11.D.xi**

Lectura

Los estudiantes leerán “La invitación” con ritmo y fluidez adecuados, con propósito y comprensión. Los estudiantes volverán a contar a un compañero los

📌 eventos principales del capítulo. **TEKS 2.4; TEKS 2.7.C; TEKS 2.7.D**

EVALUACIÓN FORMATIVA

Observación

Registro anecdótico de fluidez

📌 “La invitación” **TEKS 2.4**

VISTAZO A LA LECCIÓN

	Agrupación	Duración	Materiales
Destrezas fundamentales (10 min)			
Repaso de prefijos <i>des-</i> e <i>in-</i>	Toda la clase	5 min	<input type="checkbox"/> Componente digital 3.1
Palabras homógrafas	Toda la clase/ Con un compañero	5 min	<input type="checkbox"/> Componente digital 3.2
Gramática (5 min)			
Frases preposicionales	Toda la clase/ Grupos pequeños	5 min	<input type="checkbox"/> tiras de frases preposicionales <input type="checkbox"/> Página de actividades 3.1
Ortografía (10 min)			
Dictado día 3	Toda la clase/ Individual	10 min	<input type="checkbox"/> cuaderno de dictado <input type="checkbox"/> lápiz de color
Lectura (15 min)			
Presentar el capítulo	Toda la clase	5 min	<input type="checkbox"/> <i>Amigos en el mar</i>
Leer “La invitación”	Toda la clase/ Con un compañero	10 min	<input type="checkbox"/> Registro anecdótico de fluidez <input type="checkbox"/> Página de actividades 3.2 <input type="checkbox"/> Componente digital 3.3

 **TEKS 2.2.A.vi** demuestre y aplique conocimiento fonético al decodificar palabras con prefijos y sufijos; **TEKS 2.3.C** utilice afijos, incluyendo re-, pre-, -ción e ísimo/ísima para determinar el significado de las palabras y posteriormente utilice las palabras recién aprendidas; **TEKS 2.3.D** identifique, use y explique el significado de antónimos, sinónimos, modismos y homógrafos en contexto; **TEKS 2.3.E** diferencie y use homógrafos, homófonos y términos que comúnmente se confunden, tales como porque/porqué/por qué/por que, sino/si no y también/tan bien; **TEKS 2.11.D.vi** edite borradores usando las convenciones comunes de la lengua española, incluyendo preposiciones y frases preposicionales; **TEKS 2.2.A.i** demuestre y aplique conocimiento fonético al decodificar palabras multisilábicas; **TEKS 2.2.B.i** demuestre y aplique el conocimiento ortográfico al escribir palabras multisilábicas; **TEKS 2.11.D.xi** edite borradores usando las convenciones comunes de la lengua española, incluyendo escritura correcta de las palabras con patrones ortográficos y reglas ortográficas apropiados para el nivel del grado escolar; **TEKS 2.4** use la fluidez apropiada (velocidad, precisión y prosodia) cuando lee un texto al nivel de su grado escolar; **TEKS 2.7.C** use evidencia textual para apoyar una respuesta apropiada; **TEKS 2.7.D** vuelva a contar y parafrasee textos de manera que mantengan su significado y orden lógico.

PREPARACIÓN PREVIA

Destrezas fundamentales

➤ Componentes digitales 3.1 y 3.2

- Prepárese para mostrar la versión digital de algunos ejemplos de palabras con los prefijos *des-* e *in-* (Componente digital 3.1).
- Prepárese para mostrar la versión digital de algunos ejemplos de palabras homógrafas (Componente digital 3.2).

Gramática

- Recorte las tiras de frases preposicionales que se encuentran en la Página de actividades RM 3.2 y dóblelas por la mitad.

Ortografía

- Verifique que los estudiantes cuenten con su cuaderno de dictado y un lápiz de color para realizar correcciones.

Lectura

➤ Componente digital 3.3

- Prepárese para mostrar la palabra común (Componente digital 3.3).
- Tenga a la mano el Registro anecdótico de fluidez. Es necesario que tenga una copia del Registro para cada estudiante, ya que en él anotaré lo que observe con respecto a la fluidez en su lectura durante las lecciones de la unidad.

Recursos adicionales

- Vea las actividades en Apoyo adicional, al final de la lección, para más ayuda con palabras homógrafas y prefijos.

Lección 3: Repaso de los prefijos *des-* e *in-*

Destrezas fundamentales



Enfoque principal

Los estudiantes repasarán los prefijos *des-* e *in-*. Leerán en voz alta algunos ejemplos de palabras raíz y volverán a leer la palabra con el nuevo prefijo.

📌 **TEKS 2.2.A.vi; TEKS 2.3.C; TEKS 2.3.D**

Los estudiantes identificarán y utilizarán palabras homógrafas en oraciones de manera oral. **TEKS 2.3.E**

REPASO DE PREFIJOS DES- E IN- (5 MIN)



Trabajar en mi espacio

- Diga a los estudiantes que para esta actividad trabajarán en sus escritorios.
- Coménteles que, de forma grupal, repasarán con usted los prefijos *des-* e *in-*.
- Recuérdeles que un prefijo es un conjunto de letras que se agrega al inicio de una palabra para formar otra nueva.
- Projete el Componente digital 3.1 con ejemplos de prefijos *des-* e *in-*.

➤ Componente digital 3.1

Prefijos <i>des-</i> e <i>in-</i>		
Prefijo	Palabra raíz	Prefijo + palabra raíz
<i>des-</i>	cubrir orden	descubrir desorden
<i>in-</i>	quieto creíble	inquieto increíble

📌 **TEKS 2.2.A.vi** demuestre y aplique conocimiento fonético al decodificar palabras con prefijos y sufijos; **TEKS 2.3.C** utilice afijos, incluyendo re-, pre-, -ción e ísimo/ísima para determinar el significado de las palabras y posteriormente utilice las palabras recién aprendidas; **TEKS 2.3.D** identifique, use y explique el significado de antónimos, sinónimos, modismos y homógrafos en contexto; **TEKS 2.3.E** diferencie y use homógrafos, homófonos y términos que comúnmente se confunden, tales como porque/porqué/por qué/por que, sino/si no y también/tan bien.

- Pida a los estudiantes que lean a coro y en voz alta en la primera columna el prefijo *des-*. Ahora, indíqueles que lean junto con usted la segunda columna con las palabras *cubrir* y *orden*. Finalmente, explíqueles que en la última columna se encuentran las palabras que resultan al agregar el prefijo *des-* a las palabras de la segunda columna. Lea junto con los estudiantes, en voz alta, comparando una por una, las palabras de la segunda y la tercera columnas mientras las señala: *cubrir, descubrir; y orden, desorden*.
- Pida a los estudiantes que pongan mucha atención en el uso del prefijo *des-* y dígales: “Observen que el prefijo *des-* le da un significado contrario a la palabra a la que se le agrega: la palabra *descubrir* significa lo opuesto a la palabra *cubrir*”. Pregúnteles si conocen otra palabra que contenga el prefijo *des-* y pídale que la compartan con su compañero de al lado.
- Pida a los estudiantes que lean en voz alta el siguiente prefijo de la primera columna: *in-*. De la misma forma que hicieron con el prefijo anterior, pida a los estudiantes que lean junto con usted las palabras de la segunda columna: *quieto, creíble*. Nuevamente, explíqueles que las palabras de la última columna son el resultado de agregar el prefijo *in-* a las palabras de la segunda columna. Lea junto con ellos en voz alta, comparando una por una, las palabras de la segunda y la tercera columna mientras las señala: *quieto, inquieto; creíble, increíble*.
- Por último, diga a los estudiantes: “El significado del prefijo *in-* es similar al prefijo *des-*. Observen que el prefijo *in-* significa oposición, ya que la palabra *inquieto* es opuesta a la palabra *quieto*. ¿Conocen alguna otra palabra con el prefijo *in-*?”. Anímelos para que traten de encontrar algún ejemplo y lo compartan con su compañero de al lado.

Desafío

Pida a los estudiantes que escriban una oración que contenga una palabra con sufijo *des-* y otra con el sufijo *in-*.



Verificar la comprensión

Camine por el salón mientras los estudiantes comparten su palabra con el prefijo *des-* o *in-* y verifique lo que los estudiantes están compartiendo con sus compañeros.

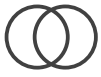

Conexión bilingüe: Las palabras con el prefijo *in-* en español tienen su correspondiente en inglés con el prefijo *in-*, que también significa oposición.

Español	Inglés
increíble	incredible
independiente	independent
inaccesible	inaccessible
inconsistente	inconsistent

PALABRAS HOMÓGRAFAS (5 MIN)

- Diga a los estudiantes que para esta actividad permanecerán sentados en sus escritorios.
- Indíqueles que trabajarán con el compañero que tienen al lado.
- Comente a los estudiantes que en esta sección conocerán algunas palabras homógrafas.
- Muestre el Componente digital 3.2 con ejemplos de palabras homógrafas y sus diferentes significados.

➤ Componente digital 3.2

- Explique a los estudiantes que las palabras homógrafas se escriben igual pero tienen diferente significado. Mencióneseles que, cuando se usa una palabra con dos o más significados, es necesario ejemplificar con una oración para saber a qué nos referimos.
- Lea en voz alta la palabra *botón* y las siguientes dos columnas con sus significados y ejemplos. Pídale que levanten la mano para compartir un ejemplo diferente con cada significado de la palabra.
- Lea en voz alta el resto de las palabras homógrafas y los diferentes significados y ejemplos de las columnas.

Apoyo a la enseñanza

Diga en voz alta a los estudiantes: “Cambié mi bicicleta barata por una más cara”. Cuando termine de decir la frase, escriba la palabra *cara* en la pizarra y pregúnteles qué otro significado tiene la palabra escrita en la pizarra señalando su rostro.

- Pida a los estudiantes que elijan una palabra; un estudiante deberá decirle a su compañero un ejemplo de una oración que utilice la palabra con un significado; el otro estudiante del par deberá decir una oración que utilice la palabra homógrafa con un significado diferente al que eligió su compañero.
- Por último, pregunte a los estudiantes si conocen más palabras homógrafas, pida que compartan un ejemplo y escríbala en la pizarra; ayúdelos a definir sus diferentes significados en grupo.

Extensión

Existen palabras homógrafas que tienen más de dos significados:

Palabra	Significados		
café	color marrón	planta que produce semillas de café	bebida caliente hecha con semillas molidas de café
cuadro	pintura artística en un marco	figura geométrica compuesta por cuatro rectas iguales	parte de la bicicleta
corte	herida en la piel	grupo de personas que acompañan a un rey	del verbo <i>cortar</i>

Lección 3: Frases preposicionales

Gramática



Enfoque principal: Los estudiantes identificarán y utilizarán frases preposicionales

(de tiempo) en oraciones. **TEKS 2.11.D.vi**

FRASES PREPOSICIONALES (5 MIN)

- Pida a los estudiantes que vayan al punto de reunión con su Cuaderno de actividades y divídalos en cuatro grupos.
- Coménteles que ayer estudiaron las frases preposicionales y ahora practicarán cómo se utilizan algunas de estas frases preposicionales de tiempo en oraciones.

TEKS 2.11.D.vi edite borradores usando las convenciones comunes de la lengua española, incluyendo preposiciones y frases preposicionales.

- Menciónelos que las preposiciones de tiempo nos dicen el momento o la duración de lo que sucede dentro de una oración.
- Reparta a cada grupo una tira de frases preposicionales (RM 3.2) que usted recortó y dobló por la mitad con anterioridad.
- Indique a los estudiantes que desdoble la tira de papel, lean la frase preposicional de tiempo que está escrita dentro, y que entre todos los integrantes del grupo, hagan una oración con esa frase.
- Finalmente, pida a los cuatro grupos que digan en voz alta la oración que hicieron y confirme o corrija que hayan utilizado correctamente las frases preposicionales.
- A continuación pida a los estudiantes que vayan a la Página de actividades 3.1 y que escriban la oración que creó su equipo con la frase preposicional que les tocó.

Página de actividades 3.1



Lección 3: Dictado con enfoque en preposiciones y palabras homógrafas

Ortografía



Enfoque principal: Los estudiantes volverán a realizar un ejercicio de dictado. Demostrarán su conocimiento ortográfico al escribir, leer y corregir las oraciones con enfoque en palabras homógrafas.

📌 **TEKS 2.2.A.i; TEKS 2.2.B.i; TEKS 2.11.D.vi; TEKS 2.11.D.xi**

DICTADO DÍA 3 (10 MIN)



Dictado

Presentar el dictado

- Recuerde a los estudiantes que ayer leyeron y escribieron las oraciones del dictado con el título “Vacaciones en familia”. Dígales que en estas dos oraciones se enfocaron en palabras homógrafas y en preposiciones.
- Hoy, los estudiantes se enfocarán de nuevo en palabras homógrafas.

📌 **TEKS 2.2.A.i** demuestre y aplique conocimiento fonético al decodificar palabras multisilábicas; **TEKS 2.2.B.i** demuestre y aplique el conocimiento ortográfico al escribir palabras multisilábicas; **TEKS 2.11.D.vi** edite borradores usando las convenciones comunes de la lengua española, incluyendo preposiciones y frases preposicionales; **TEKS 2.11.D.xi** edite borradores usando las convenciones comunes de la lengua española, incluyendo escritura correcta de las palabras con patrones ortográficos y reglas ortográficas apropiados para el nivel del grado escolar.

- Lea el dictado con ritmo y expresión normales mientras los estudiantes escuchan.

Vacaciones en familia

Mi tía y yo vamos a nadar en vacaciones. Siempre me río mucho durante el camino hacia el río.

Repetir el dictado

- Lea de nuevo el título del dictado y pídale que lo repitan.
- Luego lea el dictado otra vez, agrupando las palabras, y pídale que las repitan.
- Si lo considera necesario, cuente con ellos las palabras que hay en cada oración.

Dictar las oraciones

- Los estudiantes abrirán su cuaderno de dictado y tendrán un lápiz listo para empezar a escribir.
- Para comenzar el dictado, lea el título en partes. Los estudiantes escucharán y escribirán.
- Lea las oraciones en partes. Los estudiantes escucharán y escribirán.
- Para comenzar, diga la primera palabra de la oración.
- Para terminar, diga la última palabra de la oración. Dicte la puntuación.
- Repita el mismo proceso para el resto del dictado y supervise el ejercicio.
- Al terminar de escribir cada oración, léanla juntos en voz alta y desles la oportunidad de que hagan los cambios necesarios.

Revisar el dictado

- Pida a los estudiantes que cambien su lápiz por un lápiz de color.
- Escriba en la pizarra la fecha, el título y las oraciones del dictado.
- Resalte las destrezas de enfoque y la conexión bilingüe.
- Todos juntos corregirán su trabajo usando las marcas de corrección.
- Pídale que compartan con un compañero algo que hayan hecho bien y cuál es el objetivo que quieren conseguir en su próximo dictado.

- Escriba en la pizarra las siguientes oraciones para ayudar a facilitar esta conversación: “Una cosa que logré fue _____”. y “En el próximo dictado puedo mejorar en _____”.
- Al terminar, indique que deben guardar todos los materiales que usaron.



Conexión bilingüe: En español y en inglés existen palabras homógrafas que se escriben igual, pero tienen diferentes significados, y no siempre son iguales en ambos idiomas. A continuación, podrá ver algunos ejemplos de palabras homógrafas en español y en inglés con dos oraciones por cada palabra que muestran los diferentes significados de las mismas.

Palabras homógrafas en español		Palabras homógrafas en inglés	
Palabra	Oración	Palabra	Oración
amo	Soy el amo de mi cuaderno.	second	The second time I read the book, I loved it.
	Yo amo a mis abuelos.		In one minute there are 60 seconds.
río	El río tiene agua muy fría.	fall	In the fall some trees have orange leaves.
	Yo me río mucho con mis amigos.		I saw an apple fall from a tree.
uno	Uno más uno suman dos.	letter	The last letter of the alphabet is z.
	Yo uno dos fotos con pegamento.		My friend wrote a letter to her aunt.

Lección 3: “La invitación”

Lectura



Enfoque principal: Los estudiantes leerán “La invitación” con ritmo y fluidez adecuados, con propósito y comprensión. Los estudiantes volverán a contar a un compañero los eventos principales del capítulo. **TEKS 2.4; TEKS 2.7.C; TEKS 2.7.D**

PRESENTAR EL CAPÍTULO (5 MIN)

- Diga a los estudiantes que vayan al punto de reunión del salón de clase con su Libro de lectura.
- Pídales que vean el contenido de su Libro de lectura *Amigos en el mar*, localicen el capítulo “La invitación” y digan el número de página en el que comienza.

Vistazo previo al vocabulario esencial

- Antes de leer el capítulo, repase las siguientes palabras con los estudiantes. Si el tiempo lo permite y usted lo considera necesario, escriba cada palabra en la pizarra y practique su pronunciación. Luego, explique su significado y diga una oración que contenga la palabra como ejemplo:

agridulce, adj. combinación de sabores agrio y dulce

Ejemplo: Me gusta la comida agridulce.

atrapar, v. alcanzar o tomar algo o a alguien que huye

Ejemplo: Voy a atrapar un pez.

deshuesar, v. quitar los huesos

Ejemplo: Para deshuesar un pescado hay que hacerlo con mucho cuidado.

encontrar, v. hallarse dos o más personas en un mismo lugar

Ejemplo: Mañana nos encontraremos con mi tía en un restaurante.

intrigado, adj. tener curiosidad por algo

Ejemplo: La noticia me tiene intrigado.

saborear, v. sentir el sabor de un alimento

Ejemplo: Amo saborear mi comida favorita.



TEKS 2.4 use la fluidez apropiada (velocidad, precisión y prosodia) cuando lee un texto al nivel de su grado escolar; **TEKS 2.7.C** use evidencia textual para apoyar una respuesta apropiada; **TEKS 2.7.D** vuelva a contar y parafrasee textos de manera que mantengan su significado y orden lógico.

Libro de lectura



Expresiones y frases

darles la bienvenida, frase. recibir a alguien de manera amigable

Ejemplo: Saldré a darles la bienvenida a mis primos cuando lleguen.

El capítulo “Una nueva amiga” del libro *Amigos en el mar* incluye la siguiente palabra común que los estudiantes pueden identificar y practicar mientras leen.

Palabra común	Página del libro
encontrar	16

- Muestre el Componente digital 3.3 de la palabra común.

➤ Componente digital 3.3

encontrar

- Demuestre cómo se pronuncia la palabra e invite a varios estudiantes a pronunciarla en voz alta.
- Proporcione algunos ejemplos del Libro de lectura con oraciones sencillas que contengan la palabra común, por ejemplo: “Ayer me encontré con mi amiga”.
- Si el tiempo lo permite, invite a los estudiantes a tomar turnos con un compañero para decir oraciones que contengan la palabra *encontrar*, mientras usted camina por el salón de clase escuchando y ayudando a los estudiantes según sea necesario.
- Escriba la palabra común en una tarjeta y añádala a la pared de palabras comunes.

Tabla de vocabulario para “La invitación”

Tipo de vocabulario	Palabras específicas del tema	Palabras académicas generales	Palabras de uso diario
Vocabulario esencial	saborear intrigado agridulce atrapar deshuesar		
Palabras de vocabulario esencial con varios significados			encontrar (encontraremos)
Expresiones y frases	darles la bienvenida		

Leer con un propósito

- Diga a los estudiantes que deberán leer el capítulo cuidadosamente con el propósito de saber qué pasó con Lam y si podrá Luz ir a la playa con él y su familia. Asimismo, que deben fijarse muy bien en el orden de los eventos del capítulo, porque después le contarán a su compañero qué sucede y deberán contarlo respetando ese orden.

LEER “LA INVITACIÓN” (10 MIN)

- Indique a los estudiantes que trabajarán con el compañero que tienen al lado.
- Pregúnteles: “¿Recuerdan que Lam invitó a su amiga a pasear? Pongan atención para saber qué pasa después”.
- Lea en voz alta la primera página del capítulo y pida a los estudiantes que lean en eco después de usted.
- Después, pídeles que lean con su compañero en voz alta y a coro el resto del capítulo mientras usted los observa.
- A continuación, pida a los estudiantes que comenten por turnos con su compañero los eventos principales del capítulo, utilizando marcos de oraciones como: “Primero en el capítulo _____. Después _____. Y al final _____”.
- Para terminar, pida a voluntarios que cuenten por turnos a toda la clase, y en orden, los eventos principales del capítulo.



Observación: Registro anecdótico de fluidez

Camine por el salón de clase para escuchar a la mayor cantidad posible de estudiantes. Mientras escucha a los estudiantes leer “La invitación”, tome notas sobre la expresión, el fraseo y las pausas al leer en el Registro anecdótico de fluidez en los espacios correspondientes. Busque algún patrón en los errores individuales de un estudiante o de toda la clase. Asegúrese de monitorear el progreso de todos los estudiantes cada semana.

Página de actividades 3.2



- Pida a los estudiantes que vayan a la Página de actividades 3.2.
- Indíqueles que las oraciones que ven son afirmaciones sobre el capítulo “La invitación”. Pídeles que recuerden la lectura y escriban dentro del paréntesis si las afirmaciones son verdaderas o falsas, y que anoten el número de página donde encontraron la respuesta.

- Lea con ellos la primera oración: “El papá de Luz no le dio permiso de ir con Lam”. Y pregunte si esto es falso o verdadero. Corrija si es necesario y diga: “ahora que sabemos que es falso, encierren en un círculo la F”. Luego pregunte: “¿En qué página de su Libro de lectura está esta información?” Deben responder que en la página 14. Lea el fragmento en donde se encuentra la respuesta y pídale que anoten el número.
- Pida que trabajen con un compañero para que hagan lo mismo en las dos oraciones restantes.

Fin de la lección



Nota cultural

Un platillo especial de Vietnam es su sopa tradicional de pescado (*Canh Chua Cá*). Esta sopa tiene un sabor agri dulce. Muchos otros países tienen sopas muy conocidas que contienen ingredientes que provienen de sus tierras o de sus costas.

Lección 3: Refuerzo de las destrezas fundamentales

Apoyo adicional

ENCUENTRA LA PALABRA HOMÓGRAFA

- Recorte las tarjetas de la Página de actividades RM 3.1.
- Pegue con cinta adhesiva cada una de las siguientes tarjetas de palabras homógrafas en la pizarra: *pila, lista, botones, vela, lima, hoja*.
- Divida a los estudiantes en dos grupos y repártales el resto de las tarjetas, para que cada grupo tenga siete tarjetas y explíqueles que esas son las definiciones de las palabras homógrafas.
- Diga a los estudiantes que deberán leer una definición y discutir entre ellos, en cada grupo, a cuál palabra corresponde la definición, y cuando lleguen a un acuerdo, uno de los estudiantes puede ir a pegar con cinta la definición abajo de la palabra. Aclare que cada palabra homógrafa tiene dos definiciones.

pila: montón de cosas; batería

lista: enumeración de cosas de manera vertical; cuando algo puede iniciar (adjetivo *listo* en femenino).

botones: empleado de un hotel; pieza plana para cerrar la ropa

vela: tela de un barco que recibe el viento; objeto de cera para dar luz

lima: instrumento para pulir; fruta dulce parecida al limón

hoja: parte plana y verde que brota de árboles y plantas; lámina delgada de papel

SALTANDO Y APLAUDIENDO CON LOS PREFIJOS DES- E IN-

- Escriba en la pizarra las siguientes palabras: *tapar, quieto, cubrir, correcto, orden*.
- Pida a los estudiantes que se pongan de pie.
- Explíqueles que a las palabras que escribió se les puede agregar el prefijo *des-* o el prefijo *in-*.
- Indíqueles que leerá las palabras que escribió y cuando escuchen una palabra a la que le corresponde el prefijo *des-* deberán dar un salto en su lugar, y si escuchan una palabra a la que le corresponda el prefijo *in-* deberán dar un fuerte aplauso.

Palabras con prefijos: *destapar (tapar: salto), inquieto (quieto: aplauso), descubrir (cubrir: salto), incorrecto (correcto: aplauso), desorden (orden: salto)*.

GRAMÁTICA

Repaso de los sufijos *-or*, *-ora* y *-ción* y palabras homógrafas

ENFOQUE PRINCIPAL DE LA LECCIÓN

Gramática

Los estudiantes escucharán, leerán y escribirán palabras con los sufijos *-or*,

✚ *-ora* y *-ción*. **TEKS 2.2.A.vi; TEKS 2.2.B.iv; TEKS 2.3.C**

Destrezas fundamentales

Los estudiantes revisarán las palabras homógrafas, luego identificarán la palabra

✚ homógrafa correcta y la escribirán para completar la oración. **TEKS 2.3.E**

Lectura

Los estudiantes leerán el capítulo “Esculturas de arena” con propósito, discutirán algunas partes del texto, responderán preguntas para comprender mejor el texto y

✚ harán inferencias del mismo. **TEKS 2.6.A; TEKS 2.6.F**

Los estudiantes dibujarán ilustraciones basadas en el capítulo “Esculturas de

✚ arena”. **TEKS 2.7.E**

EVALUACIÓN FORMATIVA

Página de actividades 4.1

Palabras que terminan en *-or*, *-ora* y *-ción*

✚ **TEKS 2.2.A.vi; TEKS 2.2.B.iv; TEKS 2.3.C**

Página de actividades 4.3

Lo que sucedió en “Esculturas de arena”

✚ **TEKS 2.7.E**

✚ **TEKS 2.2.A.vi** demuestre y aplique conocimiento fonético al decodificar palabras con prefijos y sufijos; **TEKS 2.2.B.iv** demuestre y aplique el conocimiento ortográfico al escribir palabras con prefijos y sufijos; **TEKS 2.3.C** utilice afijos, incluyendo re-, pre-, -ción e ísimo/ísima para determinar el significado de las palabras y posteriormente utilice las palabras recién aprendidas; **TEKS 2.3.E** diferencie y use homógrafos, homófonos y términos que comúnmente se confunden, tales como porque/porqué/por qué/por que, sino/si no y también/tan bien; **TEKS 2.6.A** establezca un propósito para la lectura de textos asignados y autoseleccionados; **TEKS 2.6.F** haga inferencias y use evidencia para apoyar la comprensión; **TEKS 2.7.E** interactúe con las fuentes de información de manera significativa, tal como al hacer ilustraciones o al escribir.

VISTAZO A LA LECCIÓN

	Agrupación	Duración	Materiales
Gramática (10 min)			
Palabras con sufijos <i>-or</i> , <i>-ora</i> y <i>-ción</i>	Toda la clase/ Con un compañero	10 min	<input type="checkbox"/> Componente digital 4.1 <input type="checkbox"/> Página de actividades 4.1 <input type="checkbox"/> Registro de palabras con los sufijos <i>-or</i> , <i>-ora</i> y <i>-ción</i>
Destrezas fundamentales (10 min)			
Palabras iguales, significados distintos	Toda la clase/ Individual	10 min	<input type="checkbox"/> Componente digital 4.2 <input type="checkbox"/> Página de actividades 4.2
Lectura (20 min)			
Presentar el capítulo	Toda la clase	5 min	<input type="checkbox"/> <i>Amigos en el mar</i> <input type="checkbox"/> Componente digital 4.3
Lectura atenta "Esculturas de arena"	Toda la clase/ Con un compañero/ Grupos pequeños	15 min	<input type="checkbox"/> Página de actividades 4.3
Material para llevar a casa			
Comprensión lectora de "Esculturas de arena"			<input type="checkbox"/> Página de actividades 4.4

PREPARACIÓN PREVIA

Gramática

➤ Componente digital 4.1

- Prepárese para mostrar la versión digital de algunos ejemplos de palabras con los sufijos *-or*, *-ora* y *-ción* (Componente digital 4.1).
- Tenga a la mano el Registro de palabras con los sufijos *-or*, *-ora* y *-ción* que se encuentra en los Recursos para el maestro para anotar el desempeño del estudiante.

Destrezas fundamentales

➤ Componente digital 4.2

- Prepárese para mostrar la versión digital de una palabra homógrafa y sus significados. (Componente digital 4.2).

Lectura

➤ Componente digital 4.3

- Prepárese para mostrar la lista de palabras comunes (Componente digital 4.3).

Recursos adicionales

- Vea las actividades en Apoyo adicional al final de la lección para más ayuda con las palabras con sufijos *-or*, *-ora* y *-ción*, y con el uso de las palabras homógrafas.

Lección 4: Repaso de los sufijos *-or, -ora* y *-ción*

Gramática



Enfoque principal: Los estudiantes escucharán, leerán y escribirán palabras con los sufijos *-or, -ora* y *-ción*. **TEKS 2.2.A.vi; TEKS 2.2.B.iv; TEKS 2.3.C**

PALABRAS CON SUFIJOS -OR, -ORA Y -CIÓN (10 MIN)

- Diga a los estudiantes que en esta primera parte de la lección comenzarán trabajando todos juntos y después con un compañero; primero en el punto de reunión y luego sentados en sus escritorios.
- Comente que repasarán las palabras que terminan con los sufijos *-or, -ora* y *-ción*.
- Recuerde a los estudiantes que los dos últimos días han repasado los prefijos. Diga que hoy repasarán algunos sufijos. Pregunte a los estudiantes: “¿Alguien recuerda qué es un sufijo? ¿Pueden decir algún ejemplo de lo que recuerden?”.
- Recuérdeles lo explicado en lecciones y unidades anteriores: los sufijos se agregan al final de una palabra para formar otra. Esta nueva palabra puede tener un significado similar a la que se cambió como sucede con los sufijos *-or, -ora* y *-ción*. Mencione ejemplos como: *lector/lectora; agricultura/agricultor* o *conductor/conductora*. Si lo considera necesario, escriba en una cartulina los sufijos *-or, -ora* y *-ción* y sus significados (persona-agente y acción u objeto realizado) y péguela en un lugar visible para apoyar la actividad.

➤ Componente digital 4.1

- Muestre el Componente digital 4.1: Palabras con sufijos *-or, -ora* y *-ción*.
- Divida a la clase en dos grupos.
- Lea los encabezados de cada columna y explique que un grupo leerá en voz alta las palabras con los sufijos *-or, -ora* y el otro, las palabras con el sufijo *-ción*. Ambos grupos deben hacer énfasis en la terminación de las palabras.

TEKS 2.2.A.vi demuestre y aplique conocimiento fonético al decodificar palabras con prefijos y sufijos; **TEKS 2.2.B.iv** demuestre y aplique el conocimiento ortográfico al escribir palabras con prefijos y sufijos; **TEKS 2.3.C** utilice afijos, incluyendo re-, pre-, -ción e ísimo/ísima para determinar el significado de las palabras y posteriormente utilice las palabras recién aprendidas.

- Diga que se le llama sufijo a un grupo de letras que se añade al final de una palabra y que cambia su significado. El sufijo *-ción* forma sustantivos a partir de verbos, como *crear/creación, observar/observación, construir/construcción* e *ilustrar/ilustración*. Las palabras con este sufijo *-ción* indican estado, condición, acción, proceso o resultado. Los sufijos *-or, -ora* se utilizan para indicar profesión u ocupación en palabras como *creador(a), observador(a), constructor(a), ilustrador(a)*. Realice la lectura del componente de manera alternada, por ejemplo, el primer grupo lee la palabra *creadora* y después, el segundo grupo lee la palabra *creación*. Diga: “La creadora es la persona que realiza una creación” (persona-objeto realizado).
- Al concluir, indique que trabajarán con un compañero. Pídales que se reúnan con su compañero y que se turnen para leer las oraciones de la Página de actividades 4.1.
- Explique a los estudiantes que mientras uno lee en voz alta, el otro identificará la palabra que corresponde.
- Después, ambos estudiantes escribirán la palabra con el sufijo correcto y leerán en voz alta las oraciones.

Página de actividades 4.1



Página de actividades 4.1: Palabras que terminan en *-or, -ora* y *-ción*

Recoja y revise la Página de actividades 4.1 de todos los estudiantes y revísela para evaluar la habilidad de cada estudiante para escribir correctamente las palabras con los sufijos *-or, -ora* y *-ción*. Analice los errores cometidos en el Registro de palabras con los sufijos *-or, -ora* y *-ción* y vaya a la sección Apoyo adicional para realizar alguna de las propuestas para fortalecer el contenido si lo considera necesario.



Conexión bilingüe: El sufijo *-ción*, empleado en español, es similar al sufijo *-tion*, usado en inglés, tanto en la escritura como en el significado y la pronunciación.

Español	Inglés
dirección	direction
composición	composition
celebración	celebration

Desafío

Escriba en la pizarra palabras con los sufijos *-or, -ora* y *-ción*. Pida a los estudiantes que escriban otras palabras con un sufijo diferente, pero con la misma palabra raíz. Por ejemplo, escriba *traducción*, y el estudiante podría escribir *traductor* o *traductora*.

Lección 4: Palabras iguales con diferente significado

Destrezas fundamentales



Enfoque principal: Los estudiantes revisarán las palabras homógrafas, luego identificarán la palabra homógrafa correcta y la escribirán para completar la

oración. **TEKS 2.3.E**

PALABRAS IGUALES, SIGNIFICADOS DISTINTOS (10 MIN)



Mantener conversaciones respetuosas

- Mencione a los estudiantes que continuarán trabajando con un compañero en sus escritorios.
- Explíqueles que dialogarán acerca de las palabras homógrafas, mientras usted escribe la palabra *lengua* en la pizarra.
- Dígalos que “las palabras homógrafas se escriben igual pero tienen significado distinto, como la palabra *lengua*, que significa idioma, como el inglés y el español, y también es el órgano que se encuentra dentro de la boca”.

➤ Componente digital 4.2

- Proyecte el Componente digital 4.2 para mostrar algunas palabras que se escriben igual, pero tienen significados distintos.
- Lea en voz alta la palabra que se encuentra al centro del organizador gráfico (*banco*) y explique a los estudiantes que es una palabra homógrafa, cuyos significados se presentan mediante las imágenes que la rodean.
- Dé un minuto para que los estudiantes dialoguen acerca de lo que ven en las imágenes e infieran cada uno de los significados de la palabra *banco*.
- Motive el diálogo entre los estudiantes mediante las preguntas: “¿Qué es lo que veo en cada imagen?”, “¿Cómo es (tamaño, forma, textura)?”, “¿Para qué sirve?”, “¿En dónde lo encuentro?”.
- Solicite tres o más voluntarios para que expliquen cuáles son los significados de la palabra.

TEKS 2.3.E diferencie y use homógrafos, homófonos y términos que comúnmente se confunden, tales como porque/porqué/por qué/por que, sino/si no y también/tan bien.

- Haga las precisiones que considere necesarias y concluya la actividad, reiterando los tres significados de la palabra *banco*.
 1. Sitio donde se guarda dinero.
 2. Mueble sin respaldo para sentarse.
 3. Conjunto de peces.
- Si es necesario y el tiempo lo permite, diga una oración que refiera a cada significado para que los estudiantes comprendan la palabra dentro de un contexto. Por ejemplo:
 1. El banco está cerrado.
 2. El banco de madera se rompió.
 3. El banco huyó del tiburón.
- Pida a los estudiantes que vayan a la Página de actividades 4.2 para trabajar con más palabras homógrafas.
- Explique a los estudiantes que deben encerrar en un círculo la imagen que corresponde y escribir la palabra para completar las oraciones.



Verificar la comprensión

Mientras los estudiantes resuelven la Página de actividades 4.2, camine en el salón para observar si eligen la palabra homógrafa correcta para completar cada oración.

Página de actividades 4.2



Lección 4: “Esculturas de arena”

Lectura



Enfoque principal

Los estudiantes leerán el capítulo “Esculturas de arena” con propósito, discutirán algunas partes del texto, responderán preguntas para comprender mejor el texto y harán inferencias del mismo. **TEKS 2.6.A; TEKS 2.6.F**

Los estudiantes dibujarán ilustraciones basadas en el capítulo “Esculturas de arena”. **TEKS 2.7.E**

TEKS 2.6.A establezca un propósito para la lectura de textos asignados y autoseleccionados; **TEKS 2.6.F** haga inferencias y use evidencia para apoyar la comprensión; **TEKS 2.7.E** interactúe con las fuentes de información de manera significativa, tal como al hacer ilustraciones o al escribir.

PRESENTAR EL CAPÍTULO (5 MIN)



Escuchar con atención

- Mencione a los estudiantes que trabajarán con la clase completa y luego lo harán en grupos pequeños, para que estén atentos a la transición.
- Dígales que leerán otro capítulo de su Libro de lectura *Amigos en el mar*, titulado “Esculturas de arena”. Pregúnteles: “¿Alguien sabe qué es una escultura?”, “¿Se puede hacer esculturas con arena?”, “¿Quién ha hecho esculturas de arena?”, “¿Cómo creen que se relaciona el título del capítulo con la visita de Lam y Luz a la playa?”. Escuche las respuestas de los estudiantes.

Vistazo previo al vocabulario esencial

- Antes de leer el capítulo, repase las siguientes palabras con los estudiantes. Si el tiempo lo permite y usted lo considera necesario, escriba cada palabra en la pizarra y practique su pronunciación. Luego, explique su significado y diga una oración que contenga la palabra como ejemplo:

adelante, adv. indica que algo está hacia enfrente o más allá
Ejemplo: Sigue adelante para llegar a la playa.

azteca, adj. se emplea para nombrar a las personas u objetos que forman parte de la cultura azteca, originaria de México
Ejemplo: El calendario azteca es una piedra circular enorme.

comenzar, v. empezar
Ejemplo: Mis papás comenzaron a planear las vacaciones.

constructores, sust. personas que construyen algo
Ejemplo: Los constructores llegaron temprano a trabajar.

escamas, sust. láminas que cubren el cuerpo de peces y reptiles
Ejemplo: Cuando las pirañas envejecen, sus escamas se ponen oscuras.

observar, v. ver algo con atención
Ejemplo: Los pasajeros observaron a las gaviotas volar en el mar.

propio, adj. indica que un objeto le pertenece a alguien
Ejemplo: Todos tenemos un libro de lectura propio.

reunir, v. juntar personas u objetos en un mismo lugar
Ejemplo: Todos los estudiantes estuvieron reunidos en el auditorio.

Expresiones y frases

manos a la obra, exp. esta expresión se utiliza para indicar que es momento de llevar a cabo alguna actividad
Ejemplo: Todos pusieron manos a la obra para limpiar el parque.



El capítulo “Esculturas de arena” del libro *Amigos en el mar* incluye las siguientes palabras comunes que los estudiantes pueden identificar y practicar mientras leen.

Palabras comunes	Página del libro
observar	24
adelante	26

- Muestre el Componente digital 4.3 de las palabras comunes.

➤ Componente digital 4.3

observar

adelante

- Demuestre cómo se pronuncian las palabras e invite a los estudiantes a pronunciarlas en voz alta.
- Proporcione algunos ejemplos de oraciones sencillas que contengan una palabra común, por ejemplo: “Ya casi llegamos, la playa está más adelante” y “A los niños les gusta observar muchos peces desde el barco”.
- Si el tiempo lo permite, invite a los estudiantes a tomar turnos con un compañero para decir oraciones que contengan las palabras, mientras usted camina por el salón de clase escuchando y ayudando a los estudiantes según sea necesario.
- Escriba las palabras comunes en tarjetas y añádalas a la pared de palabras comunes.

Tabla de vocabulario para “Esculturas de arena”			
Tipo de vocabulario	Palabras específicas del tema	Palabras académicas generales	Palabras de uso diario
Vocabulario esencial	azteca constructores escamas		reunir (reunidas) comenzar (comenzamos) observar (observaron) adelante propio
Palabras de vocabulario esencial con varios significados			
Expresiones y frases	manos a la obra		

Leer con propósito

- Diga a la clase que, de acuerdo a lo que han comentado, establecerán un propósito de lectura. Sugiera que el propósito de lectura sea el siguiente: reconocer la relación amistosa que surge entre las dos familias, la de Lam y Luz, cuando se conocen.

LECTURA ATENTA “ESCULTURAS DE ARENA” (15 MIN)

Nota: La lectura atenta se llevará a cabo con las páginas 22 y 24.

- Lea la primera página para que los estudiantes la escuchen.
- Al concluir, pídeles que abran su libro en la página 22. Mencione que para la primera página realizarán una lectura en eco. Inicie la lectura en eco y al terminar, explique que ellos seguirán leyendo con un compañero el resto del capítulo.
- Una vez que los estudiantes terminen la lectura, mencione que les hará preguntas sobre el capítulo y que ellos deberán revisar el texto y después comentar con su compañero para responderlas.
- Diga: “Es importante hacernos preguntas sobre el texto para entenderlo mejor”. Ahora diga: “Responderemos todas esas preguntas revisando algunas partes del texto”.
- Utilice la tabla de abajo para realizar esta lectura atenta de las páginas 22 y 24 con los estudiantes.

Vistazo para el maestro

Idea clave y detalles importantes: como un acto amistoso y de cordialidad, la familia de Lam invita a la familia de Luz a un paseo por la playa para convivir y conocerse. Por medio de las esculturas de arena ambas familias comienzan a conocerse.

Resumen: Las familias de Lam y Luz se reúnen para ir a la playa y pasar tiempo juntos. Hacen un recorrido y se encuentran con una competencia de escultores de arena. Todos observan las diversas esculturas: una sirena, una copia del calendario azteca, seres fantásticos, entre otros. Después, Lam, Luz y Kim deciden hacer su propia escultura de arena.

Lección

Texto del Libro de lectura	Enseñanza de vocabulario	Preguntas relacionadas con la lectura	Respuestas
<p>El texto del Libro de lectura se incluye aquí para su comodidad. Sin embargo, un elemento importante de la lectura atenta es pedir al estudiante que se refiera al texto que tiene delante.</p>	<p>Cuando esté leyendo el texto en voz alta, haga una pausa después de cada oración que contenga vocabulario esencial y compruebe la comprensión de los estudiantes.</p>	<p>Después de definir o comentar las palabras del vocabulario esencial, haga las siguientes preguntas basadas en el texto. Empiece con una pregunta fácil para ayudar a que los estudiantes se enfoquen en el texto. Las preguntas deben ayudar a desarrollar la comprensión gradual de los detalles importantes del texto. Las preguntas deben enfocarse en una palabra, oración o párrafo.</p>	<p>Las respuestas deben referirse al texto. Se pueden dar varias respuestas si hay distintas evidencias en el texto. Las inferencias deben ser lógicas y estar basadas en el texto.</p>
<p>Página 22 “Lam le hizo señas a Luz con la mano y pronto las dos familias estuvieron reunidas”.</p>	<p>reunir (reunidas) - juntar personas u objetos en un mismo lugar</p>	<p>¿Cómo crees que se siente Lam de que ambas familias estén reunidas?</p>	<p>Las respuestas pueden variar, pero una respuesta posible sería: le da gusto que estén reunidas, pues él mismo hizo la seña para que eso sucediera.</p>
<p>Páginas 23 y 24 “Las dos familias se detuvieron a ver las esculturas de distintos tamaños y formas. Lam y Luz comenzaron a identificarlas”. “—¡Esta es una sirena! —apuntó Luz”. “—¡Guau! —exclamó Lam—. Me encantan las escamas de la cola”.</p>	<p>comenzar (comenzaron) - empezar escamas - láminas que cubren la piel de peces y reptiles</p>	<p>¿Cómo identificaron a la sirena?</p>	<p>A la sirena por su cola de pez que tiene escamas.</p>
<p>Páginas 23 y 24 “—¡Es una competencia de escultores de arena! —exclamó Kim entusiasmada”. “Las dos familias se detuvieron a ver las esculturas de distintos tamaños y formas. Lam y Luz comenzaron a identificarlas”. “—¡Guau! —exclamó Lam—. Me encantan las escamas de la cola”.</p>		<p>¿Lam y Luz están emocionados o aburridos al mirar las esculturas? ¿Cómo lo sabes?</p>	<p>Están emocionados. Lo podemos saber porque en el texto se usan signos de admiración, Lam dice “¡Guau!” y se menciona que Kim está entusiasmada.</p>

Lección

Texto del Libro de lectura	Enseñanza de vocabulario	Preguntas relacionadas con la lectura	Respuestas
Página 24 “—Es el calendario azteca —explicó Martín, el papá de Luz”.	azteca - se emplea para nombrar a las personas u objetos que forman parte de la cultura azteca, originaria de México	¿Por qué crees que a Lam le gustó la escultura del calendario azteca aunque no sabía que era?	Las respuestas pueden variar. Una posible respuesta es que ese objeto al ser de una cultura antigua se ve diferente del resto y misterioso.

Apoyo a la enseñanza

Para identificar el orden cronológico de los eventos del capítulo, pídeles que vuelvan al libro y coloquen una nota adhesiva con una P para primero; una D para después, y una F para final.

Página de actividades 4.3



Nota cultural

El calendario azteca también conocido como Piedra del Sol, tiene forma circular y fue creado por los mexicas para tener conocimiento del tiempo, por ejemplo, para saber en qué épocas sembrar y cosechar.



Trabajar en grupos pequeños

- Al terminar la lectura atenta de las páginas 22 y 24, pida a los estudiantes que se agrupen en grupos pequeños, de tal manera que pueda reunir en un grupo a estos estudiantes y apoyarlos si es necesario.
- Solicite a los estudiantes que vayan a la Página de actividades 4.3 y que dibujen en las cajas lo que pasó primero, después y al final en el capítulo. Después deberán responder la pregunta y decir qué parte les pareció más divertida.
- Dibuje tres imágenes de lo que sucede en el capítulo y ellos discutirán y decidirán cuál imagen va primero, después y al final, según el capítulo. Motive a que usen las frases temporales: “Primero sucedió que: _____. Después: _____. Al final: _____”, para describir el orden secuencial de lo que ocurre en el capítulo.
- Recoja la Página de actividades 4.3 y valore que los estudiantes hayan dibujado correctamente el orden de los eventos del capítulo.



Página de actividades 4.3: Lo que sucedió en “Esculturas de arena”

Recoja y revise la Página de actividades 4.3 y observe que los estudiantes pudieron ordenar lo que sucedió primero, después y al final en el capítulo “Esculturas de arena”, así como verificar que su respuesta escrita la hayan contestado con oraciones completas.

Material para llevar a casa

COMPRENSIÓN LECTORA DE “ESCULTURAS DE ARENA”

- Pida a los estudiantes que lleven a casa la Página de actividades 4.4 para que, con ayuda de un familiar o tutor, respondan las preguntas relacionadas con el capítulo “Esculturas de arena”. Los estudiantes deberán escribir una o varias oraciones completas según lo que sucedió en el texto.

Página de actividades 4.4



Lección 4: Refuerzo de las destrezas fundamentales

Apoyo adicional

MÁS AYUDA CON PALABRAS CON SUFIJOS -OR, -ORA Y -CIÓN

- Haga copias del material para cada estudiante.
- Distribuya la Página de actividades RM 4.1 y un lápiz para cada estudiante.
- Pida a los estudiantes que lean las palabras de la columna izquierda y que escriban otras palabras con los sufijos *-or*, *-ora* y *-ción* según corresponda. Indique que se fijen en los ejemplos.

MÁS AYUDA CON LAS PALABRAS HOMÓGRAFAS

- Haga copias del material para cada estudiante.
- Distribuya la Página de actividades RM 4.2 y un lápiz para cada estudiante.
- Explíqueles que para descubrir las palabras homógrafas que completan la oración deben observar la imagen que las acompaña, la imagen dará la pista para la palabra que la completa correctamente.
- Pida que lean las oraciones y escriban la palabra que completa la oración.
- Señale que en la tercera oración se trata del nombre de una persona por lo que debe iniciar con mayúscula.

5

GRAMÁTICA

Repaso de palabras con los sufijos *-ísimo/-ísima*

ENFOQUE PRINCIPAL DE LA LECCIÓN

Gramática

Los estudiantes leerán y escucharán palabras con los sufijos *-ísimo/-ísima*.

✚ **TEKS 2.2.A.vi; TEKS 2.3.C**

Los estudiantes formarán adjetivos con los sufijos *-ísimo/-ísima* y los unirán con

✚ algunos sustantivos para formar frases. **TEKS 2.2.B.iv; TEKS 2.3.C**

Lectura

Los estudiantes leerán el capítulo “¡Todos a bordo!”, establecerán un propósito de lectura y harán preguntas sobre el texto antes, durante y después de la lectura.

✚ **TEKS 2.6.A; TEKS 2.6.B**

Los estudiantes identificarán los eventos principales del capítulo y elaborarán un organizador gráfico que incluya tanto texto como dibujos. Después, volverán a

✚ contar lo que ocurrió en el capítulo a sus compañeros. **TEKS 2.7.E; TEKS 2.7.D**

EVALUACIÓN FORMATIVA

Página de actividades 5.1

Organizador gráfico de “¡Todos a bordo!”

✚ **TEKS 2.7.D**

✚ **TEKS 2.2.A.vi** demuestre y aplique conocimiento fonético al decodificar palabras con prefijos y sufijos; **TEKS 2.3.C** utilice afijos, incluyendo *re-*, *pre-*, *-ción* e *ísimo/ísima* para determinar el significado de las palabras y posteriormente utilice las palabras recién aprendidas; **TEKS 2.2.B.iv** demuestre y aplique el conocimiento ortográfico al escribir palabras con prefijos y sufijos; **TEKS 2.6.A** establezca un propósito para la lectura de textos asignados y autoseleccionados; **TEKS 2.6.B** formule preguntas sobre el texto antes, durante y después de la lectura para profundizar la comprensión y obtener información; **TEKS 2.7.E** interactúe con las fuentes de información de manera significativa, tal como al hacer ilustraciones o al escribir; **TEKS 2.7.D** vuelva a contar y parafrasee textos de manera que mantengan su significado y orden lógico.

VISTAZO A LA LECCIÓN

	Agrupación	Duración	Materiales
Gramática (15 min)			
Repasar palabras con los sufijos <i>-ísimo/-ísima</i>	Toda la clase	5 min	<input type="checkbox"/> Componente digital 5.1
Escribir frases con palabras con los sufijos <i>-ísimo/-ísima</i>	Grupos pequeños	10 min	<input type="checkbox"/> hojas blancas o notas adhesivas <input type="checkbox"/> Componente digital 5.2
Lectura (25 min)			
Presentar el capítulo	Toda la clase	5 min	<input type="checkbox"/> <i>Amigos en el mar</i>
Leer “¡Todos a bordo!”	Toda la clase/ Con un compañero	10 min	<input type="checkbox"/> Componentes digitales 5.3 y 5.4 <input type="checkbox"/> notas adhesivas
Elaborar un organizador gráfico	Grupos pequeños	10 min	<input type="checkbox"/> Componente digital 5.5 <input type="checkbox"/> Página de actividades 5.1
Material para llevar a casa			
Palabras divertidísimas			<input type="checkbox"/> Página de actividades 5.2

PREPARACIÓN PREVIA

Gramática

➤ Componente digital 5.1

- Prepárese para proyectar el esquema de los sufijos *-ísimo/-ísima* y escribir digitalmente en él las respuestas de los estudiantes para apoyar su repaso. (Componente digital 5.1). También puede copiar en una cartulina la información que aparece en este componente para usarlo con el mismo fin.

➤ Componente digital 5.2

- Prepárese para mostrar el banco de palabras de sustantivos y adjetivos (a los que se les agregarán los sufijos *-ísimo/-ísima*) con el cual los estudiantes formarán frases. (Componente digital 5.2).
- Tenga a la mano hojas blancas o notas adhesivas, lápices y cinta adhesiva (en caso de que use las hojas) para repartir entre los grupos pequeños que forme para la actividad de escritura de frases.

Lectura

➤ Componentes digitales 5.3, 5.4 y 5.5

- Prepárese para mostrar la tabla para anotar las preguntas que los estudiantes formularán antes, durante y después de la lectura. (Componente digital 5.3) También puede crear su propia tabla u organizador gráfico en una hoja de cartulina.
- Tenga a la mano notas adhesivas para repartir entre los estudiantes que deseen sugerir una pregunta en los distintos momentos de la lectura.
- Prepárese para mostrar la palabra común (Componente digital 5.4) y el esquema que describe las características de cada momento de la estructura de un texto narrativo (Componente digital 5.5).

Recursos adicionales

- Vea las actividades en Apoyo adicional al final de la lección para más ayuda con las palabras con sufijos *-ísimo/-ísima* y con valoraciones personales acerca de lo ocurrido en el capítulo “¡Todos a bordo!”.

Lección 5: Repaso de palabras con los sufijos *-ísimo/-ísima*

Gramática



Enfoque principal

Los estudiantes leerán y escucharán palabras con los sufijos *-ísimo/-ísima*.

📌 **TEKS 2.2.A.vi; TEKS 2.3.C**

Los estudiantes formarán adjetivos con los sufijos *-ísimo/-ísima* y los unirán con

📌 algunos sustantivos para formar frases. **TEKS 2.2.B.iv; TEKS 2.3.C**

**REPASAR PALABRAS CON LOS SUFIJOS
-ÍSIMO/-ÍSIMA (5 MIN)**

- Diga a los estudiantes que esta primera actividad la trabajarán todos juntos, sentados en sus escritorios.
- Comente que repasarán los adjetivos con terminaciones *-ísimo/-ísima*, mientras escribe en la pizarra ambos sufijos.
- Pregunte lo siguiente: “¿Alguien recuerda alguna palabra con estas terminaciones?”. Permita la participación de dos o tres estudiantes y escriba en la pizarra las palabras que mencionen.
- Proyecte en la pizarra el Componente digital 5.1 con el esquema de adjetivos con los sufijos *-ísimo/-ísima*.

➤ Componente digital 5.1

- Lea la primera frase “el perro pequeñísimo” y pida a la clase que observe la imagen del perro chihuahua. Luego, pregunte de qué tamaño es (*pequeñísimo*). Enseguida pregunte: “¿Es lo mismo un perro pequeño que uno pequeñísimo?” (*no, es más que pequeño*). Ahora diga: “Entonces, si a la palabra *pequeño* (señale el adjetivo del componente digital) le agregamos la terminación *-ísimo* (señale en el componente digital la terminación), se forma el adjetivo *pequeñísimo* (señale ahora el nuevo adjetivo), lo cual significa que algo es muy pequeño”.
- Invítelos a leer a coro el texto del esquema que recuerda lo explicado en lecciones anteriores: “Los adjetivos que terminan en *-ísimo/-ísima* indican que la cualidad o característica que mencionan es de mayor intensidad”.

📌 **TEKS 2.2.A.vi** demuestre y aplique conocimiento fonético al decodificar palabras con prefijos y sufijos; **TEKS 2.3.C** utilice afixos, incluyendo *re-*, *pre-*, *-ción* e *ísimo/isima* para determinar el significado de las palabras y posteriormente utilice las palabras recién aprendidas; **TEKS 2.2.B.iv** demuestre y aplique el conocimiento ortográfico al escribir palabras con prefijos y sufijos.

- Indíqueles que para formar este nuevo adjetivo se quita la última vocal del adjetivo (en este caso, se quita la *o* de *pequeño*) antes de agregar los sufijos *-ísimo/-ísima* al adjetivo.
- Señale que, dado que estamos hablando de adjetivos, es importante que *-ísimo/-ísima* siempre concuerden en número y género con el sustantivo que estamos describiendo. En este caso, se usa *-ísimo* para describir al perro porque *perro* es un sustantivo masculino singular.
- Anime a los estudiantes a mencionar otros ejemplos de adjetivos que indiquen una característica o cualidad de mayor intensidad. Apóyese con la proyección del componente digital o la cartulina que preparó.
- Pregunte: “¿Cómo diríamos que el perro es muy grande?”. Espere las respuestas de los estudiantes y luego escriba el adjetivo *grande* debajo de la caja del componente digital que está proyectado o en la cartulina que preparó, en donde dice “adjetivo”. Luego, señale la caja con las terminaciones *-ísimo/-ísima* en el componente digital proyectado o en la cartulina que preparó.
- Recuérdeles de nuevo que antes de agregar el sufijo, hay que quitar la última vocal. Ponga una *x* sobre la letra *e* o bórrela completamente.
- Dígales: “Al adjetivo *grande* se le agregó la terminación y como resultado tenemos el adjetivo de mayor intensidad”. Enseguida, escriba *grandísimo* debajo de la caja del componente digital que dice “adjetivo de mayor intensidad”.
- Invite a los estudiantes a repetir el procedimiento con los siguientes adjetivos: *caliente*, *mucho*, *fácil* y *bueno*.
- Recuerde a los estudiantes que los adjetivos terminados en *-ísimo/-ísima* indican que la cualidad mencionada es de mayor intensidad.

Extensión

Los sufijos son terminaciones que se añaden al final de un adjetivo, en este caso los sufijos *-ísimo/-ísima* se agregan a un adjetivo para indicar que su cualidad o característica tiene un grado mayor.



Conexión bilingüe: En el idioma español, los sufijos *-ísimo/-ísima* se usan para indicar que la cualidad o característica es de mayor intensidad; mientras que en el idioma inglés, para lograr el mismo propósito se escriben adverbios antes de los adjetivos.

Español	Inglés
rapidísimo	extremely fast
bellísima	really pretty

Desafío

Pida a los estudiantes que digan una frase con los adjetivos que formaron con los sufijos *-ísimo* e *-ísima*.

ESCRIBIR FRASES CON PALABRAS CON LOS SUFIJOS *-ÍSIMO/-ÍSIMA* (10 MIN)



Trabajar en grupos pequeños

- Mencione a los estudiantes que durante la siguiente actividad trabajarán en grupos pequeños. Solicíteles que formen grupos pequeños de tres integrantes y que se sienten en el punto de reunión del salón de clase.
- Explique que en esta ocasión van a formar frases con adjetivos que indiquen características o cualidades de mayor intensidad, es decir, con terminaciones *-ísimo/-ísima*, a partir de un listado de sustantivos y adjetivos.
- Muestre el Componente digital 5.2 con el banco de sustantivos y adjetivos.

➤ Componente digital 5.2

- Lea los encabezados de cada columna y explique a los estudiantes que primero deberán elegir un sustantivo.
- Después, deberán elegir un adjetivo, por ejemplo, *grande* y agregar la terminación *-ísimo/-ísima* para señalar una intensidad mayor de esa característica, por ejemplo, *grandísimo* o *grandísima*.
- Recuérdeles que el adjetivo con *-ísimo/-ísima* tiene que concordar en género y número con el sustantivo con el cual está relacionado, por ejemplo, dígales: “Si elijo el sustantivo *viaje*, identifico que este no termina en *-s* o *-es* que en español indica plural, así sé que está en singular. Para comprobar su género (femenino o masculino) puedo probar agregando un artículo y preguntarme qué frase tiene sentido *la viaje* o *el viaje*. Como tiene sentido *el viaje*, sé que el sustantivo es masculino. Así que la terminación para formar el adjetivo de mayor intensidad debe ser *-ísimo* porque es singular masculino: *el viaje preciosísimo*.”
- Explíqueles que van a escribir su nueva frase en una hoja de papel o nota adhesiva para después pegarla en la pizarra.

- Indíqueles que deberán dialogar entre todos los integrantes del grupo pequeño para elegir el adjetivo y sustantivo que utilizarán para formar las frases, y pídale que se turnen para escribirlas. Menciónese que deberán escribir cuatro frases y levantar la mano cuando hayan terminado.
- Al final, los estudiantes de cada grupo pequeño pasarán al frente y pegarán en la pizarra las frases que formaron. En caso de usar las hojas, apóyelos colocando la cinta adhesiva para que las puedan pegar. Solicite a un grupo pequeño que lean en coro la primera frase en la pizarra y dé un tiempo para que el resto de los grupos indique si la consideran correcta.
- Se sugiere elegir varios ejemplos de la pizarra. Léalos en voz alta y apoye a los estudiantes para que señalen si la frase está escrita correctamente.



Verificar la comprensión

Diga en voz alta algunos adjetivos, unos sin los sufijos *-ísimo/-ísima* y otros con, y pida a los estudiantes que den un aplauso al escuchar el adjetivo con mayor intensidad. Estos son algunos de los adjetivos que puede decir: *lenta, dulcísimo, sabrosísima, nuevo y facilísimo*.

Lección 5: “¡Todos a bordo!”

Lectura



Enfoque principal

Los estudiantes leerán el capítulo “¡Todos a bordo!”, establecerán un propósito de lectura y harán preguntas sobre el texto antes, durante y después de la lectura.

🗺️ **TEKS 2.6.A; TEKS 2.6.B**

Los estudiantes identificarán los eventos principales del capítulo y elaborarán un organizador gráfico que incluya tanto texto como dibujos. Después, volverán a

🗺️ contar lo que ocurrió en el capítulo a sus compañeros. **TEKS 2.7.E; TEKS 2.7.D**

🗺️ **TEKS 2.6.A** establezca un propósito para la lectura de textos asignados y autoseleccionados; **TEKS 2.6.B** formule preguntas sobre el texto antes, durante y después de la lectura para profundizar la comprensión y obtener información; **TEKS 2.7.E** interactúe con las fuentes de información de manera significativa, tal como al hacer ilustraciones o al escribir; **TEKS 2.7.D** vuelva a contar y parafrasee textos de manera que mantengan su significado y orden lógico.

PRESENTAR EL CAPÍTULO (5 MIN)



Mantener conversaciones respetuosas

- Pida a los estudiantes que vayan al punto de reunión y localicen, en su Libro de lectura *Amigos en el mar*, el capítulo “¡Todos a bordo!”.
- Indique a los estudiantes que una estrategia que hacen los lectores para comprender un texto es hacer preguntas antes, durante y después de la lectura de un texto y que hoy seguirán esa estrategia.
- Invítelos a observar las ilustraciones, leer el título y anticipar la trama del capítulo antes de leerlo. Para ello, pregúnteles: “¿En dónde se encuentran los personajes?”, “¿Qué hacen?”, “¿De qué podría tratar el capítulo?”.
- Projete sobre la pizarra el Componente digital 5.3 y anime a los estudiantes a mencionar qué más les gustaría preguntar acerca de este capítulo. Invite a algunos voluntarios a escribir sus preguntas en notas adhesivas y pegarlas en el espacio del componente digital de antes de la lectura.

➤ Componente digital 5.3

- Es importante hacer notar a los estudiantes que es posible que todavía no se tengan las respuestas a sus preguntas dado que todavía no hemos empezado a leer el capítulo de hoy, pero quizás después de la lectura puedan encontrar las respuestas.

Vistazo previo al vocabulario esencial

- Antes de leer el capítulo, repase las siguientes palabras con los estudiantes. Si el tiempo lo permite y usted lo considera necesario, escriba cada palabra en la pizarra y practique su pronunciación. Luego, explique su significado y diga una oración que contenga la palabra como ejemplo:

adivinanzas, sust. juego de palabras que generalmente tiene rima y presenta un enigma que debe ser descubierto
Ejemplo: Vamos a jugar a las adivinanzas.

avanzar, v. ir hacia adelante
Ejemplo: Vamos avanzando por la playa para llegar a la orilla.

bahía, sust. entrada de agua en la orilla del mar, la cual está rodeada por tierra
Ejemplo: Desde el puente Golden Gate se observa la bahía de San Francisco.

Libro de lectura



navegante, sust. persona que viaja en un barco o una nave

Ejemplo: Los navegantes partieron del puerto.

paseo, sust. es el recorrido que se realiza ya sea a pie o usando algún vehículo (automóvil, globo, bicicleta, etcétera)

Ejemplo: El paseo en bicicleta fue largo.

timón, sust. pieza que sirve para controlar y dirigir un barco

Ejemplo: El capitán giró el timón del barco para cambiar la dirección.

El capítulo “¡Todos a bordo!” del libro *Amigos en el mar* incluye la siguiente palabra común que los estudiantes pueden identificar y practicar mientras leen.

Palabras comunes	Página del libro
paseo	28

- Muestre el Componente digital 5.4 con la palabra común.

➤ **Componente digital 5.4**

paseo

- Demuestre cómo se pronuncia la palabra e invite a los estudiantes a pronunciarla en voz alta.
- Proporcione algunos ejemplos de oraciones sencillas que contengan la palabra común, por ejemplo, “Llevamos a los turistas de paseo al planetario”; “El regalo sorpresa fue un paseo en globo”; “El paseo se canceló por el mal clima”.
- Si el tiempo lo permite, invite a los estudiantes a tomar turnos con un compañero para decir oraciones que contengan la palabra, mientras usted camina por el salón de clase escuchando y ayudando a los estudiantes según sea necesario.
- Escriba la palabra común en una tarjeta y añádala a la pared de palabras comunes.

Tabla de vocabulario para “¡Todos a bordo!”

Tipo de vocabulario	Palabras específicas del tema	Palabras académicas generales	Palabras de uso diario
Vocabulario esencial	bahía navegante timón	adivanzas avanzar (avanzando, avanzaba)	paseo
Palabras de vocabulario esencial con varios significados			
Expresiones y frases			

Leer con un propósito

- A partir de lo anterior, proponga a los estudiantes como propósito de lectura realizar y responder preguntas antes, durante y después de la lectura para verificar la comprensión del texto. Así como identificar los eventos del capítulo de acuerdo con los momentos de la narración: lo que pasa al principio, lo que pasa después y lo que pasa al final. Explique que la identificación de estos eventos de acuerdo con la estructura narrativa es importante porque ayuda al lector a comprender mejor el capítulo.

LEER “¡TODOS A BORDO!” (10 MIN)

- Pida a los estudiantes que continúen en el punto de reunión, pero que ahora se reúnan con el compañero que se encuentra junto a ellos.
- Continúe proyectando el Componente digital 5.3 y recuérdelos que, al igual que hicieron antes de la lectura, durante la lectura tendrán que proponer preguntas, escribirlas en una nota adhesiva y pegarlas en la columna correspondiente de la tabla.
- Explique a los estudiantes que, en esta ocasión, usted leerá las páginas 28 y 29 del capítulo en voz alta, y ellos se girarán y conversarán con su compañero para hacer algunas preguntas acerca de lo leído o sobre lo que podría ocurrir.
- Luego, explíqueles que ellos terminarán la lectura con un compañero y harán pausas para preguntarse entre sí detalles específicos sobre lo leído, de lo que esperarían conocer en los siguientes párrafos o para aclarar información con el fin de comprender el texto.
- Inicie leyendo en voz alta las primeras páginas del capítulo. Al terminar, diga a los estudiantes: “Qué les gustaría preguntar acerca de lo que acaban

de leer”. Para motivar sus participaciones mencione en voz alta algunos ejemplos de los temas que pueden abordar sus preguntas, por ejemplo, diga: “Podrían ser preguntas acerca de alguna frase o palabra que no entendieron, de qué personajes aparecen y dónde se encuentran, o sobre qué podría ocurrir después”.

- Proporcione una nota adhesiva a cada par de estudiantes. Pida que conversen entre ellos y solicite que escriban su pregunta y levanten la mano para solicitar el turno y pegarla en la tabla.
- A continuación, pida a los estudiantes que sigan con la lectura de las páginas restantes (páginas de la 30 a la 35) del capítulo y la formulación de preguntas durante la lectura junto con su compañero tal y como lo hicieron al escuchar la lectura de la primera página.
- Indíqueles que si algún estudiante y su compañero no entiende alguna situación de lo que están leyendo, deberán levantar la mano para que usted se acerque a apoyarlos con la resolución de la duda.
- Observe qué estudiantes y sus compañeros concluyen la lectura y acérquese a indicarles que en este momento también pueden hacer preguntas. Dele algunos ejemplos de los temas sobre los que pueden preguntar: su opinión sobre un evento, personaje o frase, es decir, si fue de su agrado o no y cuáles son los eventos principales. Entregue nuevamente un par de notas adhesivas para que escriban sus preguntas y pida que levanten la mano para solicitar turno de pegarlas en la última columna de la tabla del componente digital.

ELABORAR UN ORGANIZADOR GRÁFICO (10 MIN)

- Pida a los estudiantes que se dirijan a sus escritorios. Indíqueles que trabajarán en grupos pequeños.
- Explíqueles que en esta actividad van a elaborar un organizador gráfico con los eventos principales del capítulo que leyeron. Primero, mencione que un organizador gráfico es una herramienta que permite resumir y organizar la información de forma visual. Después, recuérdelos que un texto narrativo se desarrolla por medio de una serie de eventos distribuidos en tres momentos: principio, desarrollo y final.
- Muestre el Componente digital 5.5 con la estructura narrativa y su descripción.

➤ Componente digital 5.5

- Dígales: “Al principio (señale la caja con este elemento en el componente digital) se presentan, generalmente, los personajes y el escenario. Luego, en el desarrollo, se presentan la mayoría de los eventos del capítulo. Finalmente, en el desenlace o final, los personajes completan lo planteado al principio o en el desarrollo y se da un cierre a esa situación”. Hágales notar cómo el organizador gráfico de la estructura narrativa resume los eventos que se podrían presentar en cada momento.
- Pida a los estudiantes que saquen su Cuaderno de actividades y localicen la Página de actividades 5.1. Indíqueles que deberán completar el organizador gráfico con los eventos principales que ocurren en cada momento del capítulo. Para ello, deberán comentar y acordar entre ellos cuáles son esos eventos del principio, desarrollo y final.
- Modele cómo realizar la actividad, dígales: “Por ejemplo, para identificar qué eventos ocurren al principio voy a la primera página del capítulo y localizo si ahí se mencionan el lugar, los personajes y lo que hacen. Luego, con mis palabras resumo lo que pasa: Las familias de Lam y Luz se encuentran en el estacionamiento. Las familias suben a sus autos para ir a la bahía”.
- Mencíoneles, además, que se trata de identificar los eventos principales, es decir, aquellos eventos que tienen un efecto en lo que se cuenta y no en la información que señala detalles, por ejemplo, en la página 28 del capítulo dice “el sol brillaba y hacía calor” este no es un evento importante, pero sí lo es que las familias se dirigieron a la bahía.
- Indíqueles que dejará proyectado durante la actividad el componente digital para que los estudiantes puedan consultarlo y completar su esquema. Si lo considera necesario, escriba en la pizarra, debajo de cada momento, algunas preguntas que puedan guiarlos. A continuación, le dejamos algunas propuestas:

Principio

¿Qué personajes aparecen? ¿Dónde se encuentran estos personajes?
¿Qué hacen los personajes?

Desarrollo

¿A dónde se dirigen las familias? ¿Quién espera a las familias y en dónde?
¿Qué pasa cuando las familias están a bordo?

Final

¿Qué actividad realizan Lam y Luz durante el viaje? ¿Cómo se sienten Lam y Luz respondiendo adivinanzas?

- Indíqueles que al reverso de la página deberán dibujar lo que ocurre en ese momento del capítulo.

Página de actividades 5.1



Apoyo a la enseñanza

Trace en la pizarra el organizador gráfico de la Página de actividades 5.1.

Entregue a cada grupo pequeño tarjetas para que escriban los eventos importantes de cada momento del capítulo y pasen a pegarlos donde corresponde.

Página de actividades 5.2



- Si el tiempo lo permite, pida a los integrantes de cada grupo pequeño que pasen al frente a contar con sus palabras, y con apoyo de su organizador gráfico, los eventos principales que ocurren en el capítulo, en el orden de la narración: qué pasó al principio, qué pasó después y qué pasó al final. Para que todos los estudiantes participen, pida que expliquen solo un evento por estudiante.



Página de actividades 5.1: Organizador gráfico

Recoja y revise la Página de actividades 5.1, valore el organizador gráfico de los estudiantes y determine si necesitarán un refuerzo para identificar las partes de la trama o para elaborar un organizador gráfico.

Fin de la lección

Material para llevar a casa

PALABRAS DIVERTIDÍSIMAS

- Pida a los estudiantes que lleven a casa la Página de actividades 5.2 para que, con ayuda de un familiar o tutor, reescriban las frases agregando el adjetivo que indica mayor intensidad.

Lección 5: Refuerzo de las destrezas fundamentales

Apoyo adicional

MURO DE PALABRAS LARGUÍSIMAS

- Trace en la pizarra una tabla como la siguiente:

Palabras larguísimas	
-ísimo	-ísima

- Divida a la clase en dos grupos: el grupo “-ísimo” y el grupo “-ísima”.
- Entregue a cada grupo tarjetas blancas. Señale que en ellas deberán escribir adjetivos que indiquen mayor intensidad, es decir, que terminen con *-ísimo* o *-ísima*, según el nombre de su grupo.
- Diga que tienen un minuto para escribir en cada tarjeta las palabras que se les ocurran.
- Después, pida que dos o tres integrantes de cada grupo pasen a pegar en la pizarra las palabras que escribieron. Mencione que deberán hacerlo en la columna que corresponde.
- Al final, entre todos revisen la escritura de las palabras y léanlas en voz alta. Diga a los estudiantes que cuando se les agregan estas terminaciones a las palabras, por lo general se convierten en palabras larguísimas.

YO TAMBIÉN ESTOY A BORDO

- Haga una copia para cada estudiante de la página de actividades que se encuentra en Recursos para el maestro (RM 5.1).
- Pida que elijan el evento (la parte) que más les haya gustado del capítulo “¡Todos a bordo!” y que lo dibujen.
- Luego, pida que completen la oración escribiendo sobre las líneas cuál es el momento que eligieron y en qué momento del capítulo ocurre: principio, desarrollo o final.

6

ORTOGRAFÍA

Palabras homófonas

ENFOQUE PRINCIPAL DE LA LECCIÓN

Destrezas fundamentales

- Los estudiantes identificarán y usarán palabras homófonas. **TEKS 2.3.E**

Gramática

Los estudiantes repasarán el orden alfabético con algunos verbos conjugados.

- TEKS 2.2.C**

Ortografía

Los estudiantes realizarán un ejercicio de dictado. Demostrarán su conocimiento ortográfico al escribir las oraciones dictadas, leerán las oraciones y corregirán su dictado con enfoque en palabras homófonas.

- TEKS 2.2.A.i; TEKS 2.2.B.i; TEKS 2.3.E; TEKS 2.11.D.xi**

Lectura

Los estudiantes leerán el capítulo “El pez rebelde” con ritmo y fluidez apropiados, con propósito y comprensión. Responderán preguntas de comprensión sobre los

- eventos del capítulo. **TEKS 2.1.A; TEKS 2.4**

EVALUACIÓN FORMATIVA

Página de actividades 6.1

Introducción a las palabras homófonas

- TEKS 2.3.E**

Observación

Registro anecdótico de fluidez

- “El pez rebelde” **TEKS 2.4**

- TEKS 2.3.E** diferencie y use homógrafos, homófonos y términos que comúnmente se confunden, tales como porque/porqué/por qué/por que, sino/si no y también/tan bien; **TEKS 2.2.C** ordene alfabéticamente una serie de palabras y use un diccionario o glosario para buscar palabras; **TEKS 2.2.A.i** demuestre y aplique conocimiento fonético al decodificar palabras multisilábicas; **TEKS 2.2.B.i** demuestre y aplique el conocimiento ortográfico al escribir palabras multisilábicas; **TEKS 2.11.D.xi** edite borradores usando las convenciones comunes de la lengua española, incluyendo escritura correcta de las palabras con patrones ortográficos y reglas ortográficas apropiados para el nivel del grado escolar; **TEKS 2.1.A** escuche activamente, haga preguntas relevantes para clarificar información y conteste preguntas usando respuestas de múltiples palabras; **TEKS 2.4** use la fluidez apropiada (velocidad, precisión y prosodia) cuando lee un texto al nivel de su grado escolar.

VISTAZO A LA LECCIÓN

	Agrupación	Duración	Materiales
Destrezas fundamentales (10 min)			
Introducción a las palabras homófonas	Toda la clase/ Individual	10 min	<input type="checkbox"/> Componente digital 6.1 <input type="checkbox"/> Página de actividades 6.1 <input type="checkbox"/> Registro de resultados de la práctica de palabras homófonas
Gramática (5 min)			
Ordenar alfabéticamente verbos conjugados	Toda la clase/ Con un compañero	5 min	<input type="checkbox"/> Componente digital 6.2 <input type="checkbox"/> cuaderno o pizarra de borrado en seco
Ortografía (10 min)			
Dictado día 1	Toda la clase/ Individual	10 min	<input type="checkbox"/> cuaderno de dictado <input type="checkbox"/> lápiz de color
Lectura (15 min)			
Presentar el capítulo	Toda la clase	5 min	<input type="checkbox"/> <i>Amigos en el mar</i> <input type="checkbox"/> Componente digital 6.3
Leer “El pez rebelde”	Toda la clase/ Con un compañero	10 min	<input type="checkbox"/> Página de actividades 6.2 <input type="checkbox"/> Registro anecdótico de fluidez
Material para llevar a casa			
Ordenar alfabéticamente verbos conjugados			<input type="checkbox"/> Página de actividades 6.3

PREPARACIÓN PREVIA

Destrezas fundamentales

➤ Componente digital 6.1

- Prepárese para mostrar el concepto de las palabras homófonas y un ejemplo. (Componente digital 6.1).
- Tenga a la mano el Registro de resultados de la práctica de palabras homófonas, que se encuentra en Recursos para el maestro, para registrar los resultados de la actividad.

Gramática

➤ Componente digital 6.2

- Prepárese para mostrar la versión digital del abecedario. (Componente digital 6.2).
- Asegúrese de que los estudiantes tengan a la mano su cuaderno o una pizarra de borrado en seco para aquellos que las necesiten.

Ortografía

- Verifique que los estudiantes tengan a la mano su cuaderno de dictado y un lápiz de color para realizar las correcciones necesarias.

Lectura

➤ Componente digital 6.3

- Prepárese para mostrar la palabra común (Componente digital 6.3).
- Tenga a la mano el Registro anecdótico de fluidez de la Unidad 8, que copió previamente, para anotar sus observaciones sobre la lectura en voz alta de cada estudiante durante la lección.

Recursos adicionales

- Vea las actividades en Apoyo adicional al final de la lección para más ayuda con el orden alfabético de verbos y las palabras homófonas.

Lección 6: Las palabras homófonas

Destrezas fundamentales



Enfoque principal: Los estudiantes identificarán y usarán palabras homófonas.

 **TEKS 2.3.E**

INTRODUCCIÓN A LAS PALABRAS HOMÓFONAS (10 MIN)



Escuchar con atención

- Pida a los estudiantes que se sienten en el punto de reunión.
- Pida que tengan a la mano su Cuaderno de actividades y un lápiz.
- Explique que trabajarán juntos como clase y luego individualmente.
- Diga que hoy conocerán las palabras homófonas.
- Proyecte el Componente digital 6.1.
- Lea la oración y señale las palabras resaltadas.

➤ Componente digital 6.1

Palabras homófonas: palabras que suenan igual, pero se escriben diferente y su significado es diferente.

hierba	hierva
La abuela dice que pongamos la hierba dentro de la olla hasta que el agua hierva .	

- Pregunte a los estudiantes si ambas palabras son iguales. Escuche sus respuestas.
- Diga: “*Hierba* y *hierva* suenan igual, pero se escriben diferente y tienen un significado distinto. *Hierba* se refiere a una planta y *hierva* es el verbo *hervir* conjugado, que se refiere a cuando un líquido se calienta mucho”.

 **TEKS 2.3.E** diferencie y use homógrafos, homófonos y términos que comúnmente se confunden, tales como porque/porqué/por qué/por que, sino/si no y también/tan bien.

Página de actividades 6.1



- Pida a los estudiantes que digan en voz alta ambas palabras y lean la oración.
- Indíqueles que localicen la Página de actividades 6.1.
- Lea las instrucciones y explique que escribirán debajo de cada imagen la palabra correcta. Especifique que tienen dos pares de palabras homófonas.
- Pida a los estudiantes que lean las palabras de la caja.
- Señale la primera imagen y pregunte: “¿Qué palabra le corresponde a esta imagen?”. Escuche sus respuestas (*hola*).
- Indique que escriban la palabra *hola* sobre la línea, debajo de la imagen.
- Pida que digan en voz alta la palabra *hola*.
- Pida a los estudiantes que realicen la misma dinámica con el resto de las imágenes de manera individual. Guíe a los estudiantes que tengan dudas.



Página de actividades 6.1: Introducción a las palabras homófonas

Recoja la Página de actividades 6.1 para evaluar el desempeño de los estudiantes y determinar si se necesitará un refuerzo. Registre sus respuestas en el Registro de resultados de la práctica de palabras homófonas, que se encuentra en Recursos para el maestro.

Apoyo a la enseñanza

Para ayudar a los estudiantes a comprender mejor las palabras homófonas, incluya imágenes para mostrar las diferentes palabras y su ortografía.

Extensión

Algunas palabras homófonas que se confunden incluyen *porque/por que/porqué /por qué; sino/si no*. Recuérdeles que *porque* significa causa; *por que* son dos preposiciones que indican la unión de elementos; *porqué* explica un motivo y *por qué* se usa para preguntar. La palabra *sino* introduce una postura contraria, mientras que las palabras *si no* introducen una oración condicional con una negación.

Lección 6: Ordenar alfabéticamente algunos verbos conjugados

Gramática



Enfoque principal: Los estudiantes repasarán el orden alfabético con algunos verbos conjugados. **TEKS 2.2.C**

ORDENAR ALFABÉTICAMENTE VERBOS CONJUGADOS (5 MIN)



Mantener conversaciones respetuosas

- Pida a los estudiantes que continúen sentados en el punto de reunión de la clase y que trabajen con el compañero que está a su lado.
- Dígales que repasarán dos temas que ya conocen: los tiempos verbales y el orden alfabético de las palabras.
- Escriba en la pizarra estas palabras en el siguiente orden:

bailo

come

bailarán

comimos

- Explique que, con su compañero, ordenarán alfabéticamente esos cuatro verbos conjugados en su cuaderno o en una pizarra de borrado en seco.
- Recuérdeles que, para ordenar alfabéticamente, debemos comenzar con la primera letra de izquierda a derecha de cada palabra. Señale que se pueden ayudar del alfabeto para realizar la actividad.
- Proyecte el Componente digital 6.2 con el alfabeto y déjelo proyectado, en caso de que los estudiantes lo necesiten.

➤ Componente digital 6.2

- Muestre el alfabeto para apoyar la actividad de los estudiantes.

TEKS 2.2.C ordene alfabéticamente una serie de palabras y use un diccionario o glosario para buscar palabras.

- Pregunte a la clase cuál es el primer verbo según el orden alfabético (*bailarán*). Pídales que antes de responder consulten con su compañero cuál creen que es la respuesta. Escuche sus respuestas.
- Escriba en la pizarra: 1. *bailarán*.
- Después pregunte “¿Qué palabra sigue?”. Pida que respondan en voz alta y luego consulten con su compañero para que le den una respuesta. Repita estos pasos con todos los verbos que siguen hasta terminar la lista.
- El orden alfabético de los verbos es el siguiente:
 1. *bailarán*
 2. *bailo*
 3. *come*
 4. *comimos*

Desafío

Pida a los estudiantes que digan en qué tiempo verbal están los verbos que han ordenado alfabéticamente y que los utilicen en una oración.



Verificar la comprensión

Pida a los estudiantes que expliquen por qué se escribe antes *bailarán* y después *bailo* si ambos comienzan igual. Espere que respondan que *a* va antes de *o* en el alfabeto y que hay que tomar en cuenta cada letra para ordenar las palabras.

Lección 6: Dictado con enfoque en palabras homófonas

Ortografía



Enfoque principal: Los estudiantes realizarán un ejercicio de dictado.

Demstrarán su conocimiento ortográfico al escribir las oraciones dictadas, leerán las oraciones y corregirán su dictado con enfoque en palabras homófonas.

 **TEKS 2.2.A.i; TEKS 2.2.B.i; TEKS 2.3.E; TEKS 2.11.D.xi**

 **TEKS 2.2.A.i** demuestre y aplique conocimiento fonético al decodificar palabras multisilábicas; **TEKS 2.2.B.i** demuestre y aplique el conocimiento ortográfico al escribir palabras multisilábicas; **TEKS 2.3.E** diferencie y use homógrafos, homófonos y términos que comúnmente se confunden, tales como porque/porqué/por qué/por que, sino/si no y también/tan bien; **TEKS 2.11.D.xi** edite borradores usando las convenciones comunes de la lengua española, incluyendo escritura correcta de las palabras con patrones ortográficos y reglas ortográficas apropiados para el nivel del grado escolar.

DICTADO DÍA 1 (10 MIN)



Dictado

Presentar el dictado

- Diga a los estudiantes: “Hemos estado leyendo el libro *Amigos en el mar*. Y uno de los personajes viene de Vietnam, que es un país que está en Asia. Hoy voy a dictarles algunas oraciones acerca de este lugar. El título es ‘Cruzo el mar’”.
- Resalte que en las oraciones que van a escribir verán palabras homófonas.
- Lea el dictado a un ritmo y expresión normal mientras los estudiantes escuchan.

Cruzo el mar

Navegaré hacia Asia en un barco sobre las olas del mar. Al llegar les diré hola a todos.

Repetir el dictado

- Lea de nuevo el título del dictado y pídale que lo repitan.
- Luego lea el dictado otra vez, agrupando las palabras, y pídale que las repitan.
- Si lo considera necesario, cuente con ellos las palabras que hay en cada oración.

Dictar las oraciones

- Los estudiantes abrirán su cuaderno de dictado y tendrán un lápiz listo para empezar a escribir.
- Para comenzar el dictado lea el título en partes. Los estudiantes escucharán y escribirán.
- Lea las oraciones en partes. Los estudiantes escucharán y escribirán.
- Para comenzar, diga la primera palabra de la oración.
- Para terminar, diga la última palabra de la oración. Dicte la puntuación.
- Repita el mismo proceso para el resto del dictado y supervise el ejercicio.
- Al terminar de escribir cada oración, léanla juntos en voz alta y desles la oportunidad de que hagan los cambios necesarios.

Revisar el dictado

- Pida a los estudiantes que cambien su lápiz por un lápiz de color.
- Escriba en la pizarra la fecha, el título y las oraciones del dictado.
- Resalte las destrezas de enfoque.
- Todos juntos corregirán su trabajo usando las marcas de corrección.
- Pídeles que compartan con un compañero algo que hayan hecho bien y cuál es el objetivo que quieren conseguir en su próximo dictado.
- Escriba en la pizarra las siguientes oraciones para ayudar a facilitar esta conversación: “Una cosa que logré fue _____.” y “En el próximo dictado puedo mejorar en _____.”
- Al terminar indique que deben guardar todos los materiales que usaron.

Lección 6: “El pez rebelde”

Lectura



Enfoque principal: Los estudiantes leerán el capítulo “El pez rebelde” con ritmo y fluidez apropiados, con propósito y comprensión. Responderán preguntas de comprensión sobre los eventos del capítulo. **TEKS 2.1.A; TEKS 2.4**

PRESENTAR EL CAPÍTULO (5 MIN)

- Pida a los estudiantes que continúen sentados en sus escritorios y que trabajen con el compañero de al lado.
- Explíqueles que hoy leerán el capítulo “El pez rebelde” con el propósito de saber cómo avanza la trama del capítulo cuando los personajes van en el barco.

Vistazo previo al vocabulario esencial

- Antes de leer el capítulo, repase las siguientes palabras con el grupo. Si el tiempo lo permite, y usted lo considera necesario, escriba cada palabra en la pizarra y practique su pronunciación. Luego, explique su significado y diga una oración que contenga la palabra como ejemplo:

TEKS 2.1.A escuche activamente, haga preguntas relevantes para clarificar información y conteste preguntas usando respuestas de múltiples palabras; **TEKS 2.4** use la fluidez apropiada (velocidad, precisión y prosodia) cuando lee un texto al nivel de su grado escolar.



ancla, sust. instrumento de metal que sirve para sujetar un barco al fondo del mar

Ejemplo: Si soltamos el ancla, el barco se quedará fijo.

costera, adj. un sitio que tiene costa, que está junto al agua (mar u océano)

Ejemplo: En la ciudad costera de Ensenada trabajan muchos pescadores.

posible, adj. algo que se puede realizar o cumplir

Ejemplo: Es posible ir en barco desde una orilla de la costa hasta la otra.

proa, sust. parte delantera de un barco

Ejemplo: Al asomarnos por la proa del barco podemos ver peces.

resbaloso, adj. algo que se resbala o escurre fácilmente

Ejemplo: El suelo está resbaloso y puedo caerme.

retorcer, v. cuando algo da vueltas

Ejemplo: El pez se retorció cuando lo sacaban del agua.

tambalear, v. moverse de un lado a otro

Ejemplo: El barco iba tambaleándose un poco sobre el agua.

trucha, sust. tipo de pez

Ejemplo: La trucha vive en Norteamérica, el norte de Asia y Europa.

Palabra común	Página del libro
posible	43

- Muestre el Componente digital 6.3 con la palabra común.
- Muestre cómo se pronuncia la palabra e invite a varios estudiantes a pronunciarla en voz alta.
- Proporcione algunos ejemplos de oraciones o frases sencillas que contengan la palabra común (*Es posible que lleguemos a la playa*).
- Si el tiempo lo permite, invite a los estudiantes a tomar turnos con un compañero para decir oraciones que contengan la palabra común.
- Escriba la palabra común en una tarjeta y añádala a la pared de palabras comunes.

➤ Componente digital 6.3

posible

Tabla de vocabulario para “El pez rebelde”

Tipo de vocabulario	Palabras específicas del tema	Palabras académicas generales	Palabras de uso diario
Vocabulario esencial	ancla costera proa tambalear (tambaleándose) trucha retorcer (retorcía)	resbaloso	posible
Palabras del vocabulario esencial con varios significados			
Expresiones y frases			

Leer con un propósito

- Explique a los estudiantes que el propósito de leer el capítulo es identificar los elementos de la trama y poder comprender lo que ocurre en el capítulo.
- Recuérdeles que los elementos de la trama incluyen: los personajes, las acciones, el conflicto y la resolución.

LEER “EL PEZ REBELDE” (10 MIN)

- Solicite a los estudiantes que localicen en su Libro de lectura el capítulo “El pez rebelde”.
- Pida que pongan atención al orden en que ocurren los eventos porque después deberán ordenarlos.
- Lea sin interrupciones el primer párrafo del capítulo “El pez rebelde”.
- Luego, pida a los estudiantes que lean con un compañero, en voz alta, hasta que terminen.
- Observe que estén siguiendo la lectura en orden y con tono y fluidez adecuados.
- Solicite que entre ellos comenten y se hagan preguntas sobre lo que van leyendo o no comprendieron del todo. Pídales que compartan sus preguntas usando la frase: “Yo me pregunté _____”.

- Pregunte a los estudiantes y escuche sus respuestas: ¿Qué pasó primero en el capítulo? (*El barco se alejó y las personas se conocían mejor durante el viaje*). ¿Qué pasó después? (*Aseguraron el barco al fondo del mar con un ancla, comenzaron a pescar*). ¿Qué pasó al final? (*Soltaron al pez que habían pescado*). Apoye a los estudiantes para que sus respuestas incluyan oraciones completas.



Observación: Registro anecdótico de fluidez

Camine por el salón de clase para escuchar a la mayor cantidad posible de estudiantes. Mientras escucha a los estudiantes leer, tome notas sobre la expresión, el fraseo y las pausas al leer en el Registro anecdótico de fluidez en los espacios correspondientes. Busque algún patrón en los errores individuales de un estudiante o de toda la clase. Asegúrese de monitorear el progreso de todos los estudiantes cada semana.

- Cuando terminen, pídeles que localicen la Página de actividades 6.2 y continúen trabajando con su compañero. Pida a los estudiantes que, después de conversar con su compañero, ordenen los eventos del 1 al 4. Luego, solicite que escriban en el organizador gráfico cada evento en la columna en dónde ocurrió: al principio, el desarrollo o al final del capítulo.
- Si el tiempo lo permite, pida a algunos pares que compartan sus respuestas con la clase. Quienes escuchan, alzarán el pulgar hacia arriba si están de acuerdo con la respuesta. Haga las correcciones necesarias.



Verificar la comprensión

Observe la habilidad de cada estudiante para ordenar los eventos del capítulo y de clasificarlos en el organizador gráfico.

Página de actividades 6.2



Material para llevar a casa

ORDENAR ALFABÉTICAMENTE VERBOS CONJUGADOS

- Pida a los estudiantes que lleven a casa la Página de actividades 6.3.
- Indique que deberán leer las palabras de la caja y ordenarlas alfabéticamente sobre las líneas numeradas.

Página de actividades 6.3



Lección 6: Refuerzo de las destrezas fundamentales

Apoyo adicional

MÁS APOYO CON EL ORDEN ALFABÉTICO DE VERBOS

- Haga copias de la Página de actividades RM 6.1 que está en Recursos para el maestro y entregue una a cada estudiante.
- Pida a los estudiantes que se sienten en sus escritorios e indique que trabajarán juntos como clase.
- Explique que repasarán el orden alfabético de verbos conjugados en pasado, presente y futuro.
- Pida que vayan a la Página de actividades RM 6.1.
- Lea las instrucciones y explique que deben ordenar los verbos de la columna izquierda en la columna derecha.
- El orden correcto es: *caminé, comes, jugué, pescarás*. Si los estudiantes lo necesitan, puede volver a proyectar el Componente digital 6.2.

MÁS APOYO CON PALABRAS HOMÓFONAS

- Haga copias de la Página de actividades RM 6.2 que está en Recursos para el maestro y entregue una a cada estudiante.
- Pida a los estudiantes que se sienten en sus escritorios e indique que trabajarán de manera individual.
- Explique que repasarán el uso de palabras homófonas en oraciones.
- Pida que vayan a la Página de actividades RM 6.2.
- Lea las instrucciones y las definiciones de las palabras homófonas, explique que deben elegir una palabra de cada par, y escribirla para completar correctamente las oraciones. Pregunte si han entendido la diferencia de significado entre las palabras homófonas antes de completar las oraciones.
- Las oraciones completas son: *El vestido rojo es de **seda**. Es la primera **vez** que veo un koala.*

7

ORTOGRAFÍA

Repaso de los diferentes tiempos verbales

ENFOQUE PRINCIPAL DE LA LECCIÓN

Gramática

- Los estudiantes repasarán los verbos en tiempo pasado, presente y futuro y  escribirán verbos en diferentes tiempos y en oraciones. **TEKS 2.11.D.ii**

Ortografía

- Los estudiantes realizarán un ejercicio de dictado. Demostrarán su conocimiento ortográfico al escribir las oraciones dictadas con enfoque en oraciones completas con diferentes tiempos verbales.  **TEKS 2.2.A.i; TEKS 2.2.B.i; TEKS 2.11.D.ii; TEKS 2.11.D.xi**

Lectura

- Los estudiantes leerán “De vuelta al mar” con precisión, ritmo adecuado y expresión. Los estudiantes harán preguntas sobre el texto antes, durante y  después de la lectura para profundizar la comprensión del texto. **TEKS 2.6.B**

EVALUACIÓN FORMATIVA

Página de actividades 7.1

Oraciones en diferentes tiempos verbales

-  **TEKS 2.11.D.ii**

-  **TEKS 2.11.D.ii** edite borradores usando las convenciones comunes de la lengua española, incluyendo conjugaciones de los verbos en los tiempos pasado, presente y futuro, incluyendo la diferencia entre ser y estar; **TEKS 2.2.A.i** demuestre y aplique conocimiento fonético al decodificar palabras multisilábicas; **TEKS 2.2.B.i** demuestre y aplique el conocimiento ortográfico al escribir palabras multisilábicas; **TEKS 2.11.D.xi** edite borradores usando las convenciones comunes de la lengua española, incluyendo escritura correcta de las palabras con patrones ortográficos y reglas ortográficas apropiados para el nivel del grado escolar; **TEKS 2.6.B** formule preguntas sobre el texto antes, durante y después de la lectura para profundizar la comprensión y obtener información;

VISTAZO A LA LECCIÓN

	Agrupación	Duración	Materiales
Gramática (10 min)			
Repaso de verbos en pasado, presente y futuro	Toda la clase/ Con un compañero	10 min	<input type="checkbox"/> Componentes digitales 7.1 y 7.2 <input type="checkbox"/> Página de actividades 7.1
Ortografía (10 min)			
Dictado día 2	Toda la clase/ Individual	10 min	<input type="checkbox"/> cuaderno de dictado <input type="checkbox"/> lápiz de color
Lectura (20 min)			
Presentar el capítulo	Toda la clase	5 min	<input type="checkbox"/> <i>Amigos en el mar</i>
Leer “De vuelta al mar”	Toda la clase/ Grupos pequeños	15 min	<input type="checkbox"/> fichas de colores distintos <input type="checkbox"/> notas adhesivas <input type="checkbox"/> Componente digital 5.3

PREPARACIÓN PREVIA

Gramática

➤ Componentes digitales 7.1 y 7.2

- Prepárese para mostrar la versión digital de verbos en tiempo pasado, presenta y futuro. (Componente digital 7.1).
- Prepárese para mostrar la tabla en blanco de las diferentes conjugaciones verbales (Componente digital 7.2).

Ortografía

- Verifique que los estudiantes tengan a la mano su cuaderno de dictado y un lápiz de color para realizar las correcciones necesarias.

Lectura

➤ Componente digital 5.3

- Prepare suficientes fichas para distribuir a toda la clase en tres grupos pequeños, pueden ser botones, palitos de paleta, o papelitos de diferentes colores. Se necesitarán fichas de tres colores diferentes (azul, rojo, y verde, por ejemplo) para ayudar a agrupar a los estudiantes.
- Prepárese para repartir notas adhesivas a los estudiantes para que anoten sus preguntas durante el transcurso de la lectura.
- Prepárese para mostrar en una cartulina una tabla para anotar las preguntas que los estudiantes formularán antes, durante y después de la lectura basándose en el formato digital mostrado en el componente o prepárese para proyectarla en la pizarra inteligente de manera que pueda marcarlo (Componente digital 5.3).

Recursos adicionales

- Vea las actividades en Apoyo adicional, al final de la lección, para más ayuda con palabras homófonas y verbos en pasado, presente y futuro.

Lección 7: Repaso de verbos en pasado, presente y futuro

Gramática



Enfoque principal: Los estudiantes repasarán los verbos en tiempo pasado, presente y futuro y escribirán verbos en diferentes tiempos y en oraciones.

TEKS 2.11.D.ii

REPASO DE VERBOS EN PASADO, PRESENTE Y FUTURO (10 MIN)



Escuchar con atención

- Indique a los estudiantes que en esta lección trabajarán todos en la clase, sentados en sus escritorios.
- Pregunte a los estudiantes: “¿Qué recuerdan de los tiempos verbales?” “¿Cuántos tiempos verbales pueden mencionar?”. Deles tiempo para responder.
- Recuerde a los estudiantes que los verbos indican qué hizo el sujeto y cuándo lo hizo.
- Repase con ellos lo que han visto de los verbos en su modo pasado, presente y futuro.
- Muestre el Componente digital 7.1 con la conjugación de un verbo en pasado, presente y futuro.

Componente digital 7.1

Tiempos verbales		
Tiempo verbal	Indica:	Conjugación
Pasado	una acción que ya ocurrió	ellos pescaron
Presente	una acción que está pasando	ellos pescan
Futuro	acciones que pasarán después o más tarde	ellos pescarán

TEKS 2.11.D.ii edite borradores usando las convenciones comunes de la lengua española, incluyendo conjugaciones de los verbos en los tiempos pasado, presente y futuro, incluyendo la diferencia entre ser y estar.

- Diga a los estudiantes que realizará la lectura del componente digital mientras ellos la siguen. Inicie leyendo la primera hilera (verbo en pasado, *pescaron*), después la segunda (verbo en presente, *pescan*) y, al final, la tercera fila (verbo en futuro, *pescarán*).
- Pida a los estudiantes que identifiquen en el componente digital las diferencias entre la conjugación de los verbos.
- Apóyelos a identificar la diferencia entre la escritura de cada verbo de acuerdo con el tiempo en el que se encuentra conjugado, haciendo énfasis en la terminación de cada tiempo.
- Ahora, diga a los estudiantes que completarán una tabla de conjugación entre todos.

➤ Componente digital 7.2

Pronombres personales	Verbo en pasado	Verbo en presente	Verbo en futuro

- Muestre el Componente digital 7.2 y explique que ellos trabajarán en una página de actividades como la que muestra el componente, mientras usted hace el ejercicio en la pizarra.
- Solicite a los estudiantes que busquen la Página de actividades 7.1 en su Cuaderno de actividades y que trabajen con un compañero.
- Mientras usted escribe el ejercicio en la pizarra, pida a los estudiantes que escriban en la página de actividades al mismo tiempo.
- Indique que en la columna uno escribirán los pronombres personales; en la columna dos escribirán los verbos en pasado; en la columna tres, los verbos en presente; y en la columna cuatro, los verbos en futuro.
- Pida a los estudiantes que, a manera de lluvia de ideas, mencionen primero verbos en tiempo presente y escriba una lista de los verbos en la pizarra.
- Pida a la clase que elijan, como grupo, dos verbos de la lista y escriba estos verbos en la columna tres, mientras ellos los escriben en su Cuaderno de actividades.



- Pida a los estudiantes que seleccionen juntos el pronombre personal que complementa a cada verbo y escríbalos en la pizarra, mientras ellos los escriben en su tabla.
- Explique que ahora conjugarán los verbos y solicite que lo lleven a cabo volteando y hablando con un compañero que se encuentre cerca de ellos para encontrar juntos la conjugación en pasado que corresponde, y cuando se las digan, escríbalas en la columna dos.
- Luego pregunte la conjugación en futuro, y escríbalas en la columna cuatro. Ellos deberán hacer lo mismo en su página de actividades.
- Pida a algunos estudiantes que compartan lo que escribieron y corrija si es necesario.
- Para cerrar el tema diga a los estudiantes que escribirán juntos dos oraciones, escogiendo dos tiempos verbales diferentes. Por ejemplo, una oración puede estar escrita en tiempo pasado y otra oración en futuro.
- Si el tiempo lo permite, pida a algunos pares de compañeros que compartan sus oraciones con la clase.



Página de actividades 7.1: Oraciones en diferentes tiempos verbales

Recoja la Página de actividades 7.1 y observe cómo han escrito los estudiantes las conjugaciones y sus oraciones para determinar quiénes necesitan apoyo adicional.

Desafío

Solicite a los estudiantes que propongan un sujeto y una palabra clave (de tiempo) que concuerden con los verbos que usarán en sus oraciones. Por ejemplo, "Ayer yo salté la cuerda en el parque".

Apoyo a la enseñanza

Pida a los estudiantes que verifiquen las conjugaciones poniendo atención en las terminaciones de los verbos (*pescan, pescaron, pescarán*) y pueden tomar nota de ellas en su Cuaderno de actividades o en unas notas adhesivas, para recordarlas.

Lección 7: Dictado con enfoque en diferentes tiempos verbales

Ortografía



Enfoque principal: Los estudiantes realizarán un ejercicio de dictado. Demostrarán su conocimiento ortográfico al escribir las oraciones dictadas con enfoque en oraciones completas con diferentes tiempos verbales.

✦ **TEKS 2.2.A.i; TEKS 2.2.B.i; TEKS 2.11.D.ii; TEKS 2.11.D.xi**

Dictado Día 2 (10 Min)



Dictado

Presentar el dictado

- Recuerde a los estudiantes que ayer leyeron y escribieron las oraciones del dictado con el título “Cruzo el mar”. Dígalos que en estas dos oraciones se enfocaron en palabras homófonas.
- Hoy los estudiantes se enfocarán en escribir oraciones completas con diferentes tiempos verbales.
- Lea el dictado con ritmo y expresión normales mientras los estudiantes escuchan.

Cruzo el mar

Navegaré hacia Asia en un barco sobre las olas del mar. Al llegar les diré hola a todos.

Repetir el dictado

- Lea de nuevo el título del dictado y pídale que lo repitan.
- Luego lea el dictado otra vez, agrupando las palabras, y pídale que las repitan.
- Si lo considera necesario, cuente con ellos las palabras que hay en cada oración.

✦ **TEKS 2.2.A.i** demuestre y aplique conocimiento fonético al decodificar palabras multisilábicas; **TEKS 2.2.B.i** demuestre y aplique el conocimiento ortográfico al escribir palabras multisilábicas; **TEKS 2.11.D.ii** edite borradores usando las convenciones comunes de la lengua española, incluyendo conjugaciones de los verbos en los tiempos pasado, presente y futuro, incluyendo la diferencia entre ser y estar; **TEKS 2.11.D.xi** edite borradores usando las convenciones comunes de la lengua española, incluyendo escritura correcta de las palabras con patrones ortográficos y reglas ortográficas apropiados para el nivel del grado escolar.

Dictar las oraciones

- Los estudiantes abrirán su cuaderno de dictado y tendrán un lápiz listo para empezar a escribir.
- Para comenzar el dictado, lea el título en partes. Los estudiantes escucharán y escribirán.
- Lea las oraciones en partes. Los estudiantes escucharán y escribirán.
- Para comenzar, diga la primera palabra de la oración.
- Para terminar, diga la última palabra de la oración. Dicte la puntuación.
- Repita el mismo proceso para el resto del dictado y supervise el ejercicio.
- Al terminar de escribir cada oración, léanla juntos en voz alta y deles la oportunidad de que hagan los cambios necesarios.

Revisar el dictado

- Pida a los estudiantes que cambien su lápiz por un lápiz de color.
- Escriba en la pizarra la fecha, el título y las oraciones del dictado.
- Todos juntos corregirán su trabajo usando las marcas de corrección.
- Pídeles que compartan con un compañero algo que hayan hecho bien y cuál es el objetivo que quieren conseguir en su próximo dictado.
- Escriba en la pizarra las siguientes oraciones para ayudar a facilitar esta conversación: “Una cosa que logré fue _____”. y “En el próximo dictado puedo mejorar en _____”.
- Al terminar indique que deben guardar todos los materiales que usaron.

Lección 7: “De vuelta al mar”

Lectura



Enfoque principal: Los estudiantes leerán “De vuelta al mar” con precisión, ritmo adecuado y expresión. Los estudiantes harán preguntas sobre el texto antes, durante y después de la lectura para profundizar la comprensión del texto.

 **TEKS 2.6.B**

 **TEKS 2.6.B** formule preguntas sobre el texto antes, durante y después de la lectura para profundizar la comprensión y obtener información.

PRESENTAR EL CAPÍTULO (5 MIN)



Mantener conversaciones respetuosas

- Pida a los estudiantes que vayan al punto de reunión y localicen, en su Libro de lectura *Amigos en el mar*, el capítulo “De vuelta al mar”.
- Invítelos a recordar lo que pasó en el último capítulo que leyeron y observar las ilustraciones, leer el título y pensar en lo que podría tratar el capítulo actual antes de leerlo.
- Recuérdeles que los buenos lectores hacen preguntas antes, durante y después de realizar la lectura de un texto.
- Antes de seguir la lectura, pregúnteles: “¿Qué les gustaría saber acerca de este capítulo? ¿De qué creen que se trata?”. Invite a algunos estudiantes a compartir sus respuestas.
- Utilice el Componente digital 5.3 para registrar sus respuestas de manera digital o puede anotar sus respuestas en la cartulina con la tabla de preguntas que preparó antes de la clase.

➤ Componente digital 5.3

- Es importante hacer notar a los estudiantes que es posible que todavía no tengamos las respuestas a sus preguntas dado que todavía no hemos empezado a leer el capítulo de hoy, pero quizás después de la lectura podamos encontrarlas.

Vistazo previo al vocabulario esencial

- Antes de leer el capítulo, repase las siguientes palabras con el grupo. Si el tiempo lo permite, y usted lo considera necesario, escriba cada palabra en la pizarra y practique su pronunciación. Luego, explique su significado y diga una oración que contenga la palabra como ejemplo:

borda, sust. extremo superior del costado de un barco

Ejemplo: Mientras observábamos el mar se cayó mi sombrero por la borda.

centímetros, sust. medida de longitud, 100 cm son iguales a 1 m

Ejemplo: La medida de los peces se expresa en centímetros.

mariscos, sust. invertebrados marinos que se pueden comer

Ejemplo: En la playa comimos mariscos.

pulgadas, sust. medida de longitud en el sistema inglés

Ejemplo: La medida de los peces también puede expresarse en pulgadas.



Tabla de vocabulario para “De vuelta al mar”

Tipo de vocabulario	Palabras específicas del tema	Palabras académicas generales	Palabras de uso diario
Vocabulario esencial	mariscos	centímetros pulgadas	
Palabras del vocabulario esencial con varios significados	borda		
Expresiones y frases			

LEER “DE VUELTA AL MAR” (15 MIN)

- Lea en voz alta las primeras cuatro oraciones de la primera página mientras los estudiantes siguen la lectura en su propio Libro de lectura.
- Haga una pausa y reparta las fichas que preparó previamente. Pida a los estudiantes que busquen a los miembros de su grupo que tienen el mismo color de ficha. Habrá tres grupos con fichas de diferente color (rojo, azul y verde).
- Reparta notas adhesivas a cada grupo.
- Una vez que los estudiantes estén con sus grupos, continuarán la lectura del capítulo tomando turnos. Cada integrante del grupo debe leer una página.
- Recuerde a los estudiantes que los que no están leyendo deben permanecer en silencio y atentos a sus compañeros.
- Cuando lleguen al final de la página 46, pida a los estudiantes que anoten en papeles adhesivos las preguntas que tengan hasta el momento (la página 46 es el punto medio de la lectura de hoy).
- Circule por el salón de clase escuchando la lectura de los estudiantes y las preguntas que surgen durante su lectura. Si los estudiantes tienen dificultades para expresarse o hacer alguna pregunta al llegar a la página 46, apóyelos con una o dos preguntas ejemplares: “¿Qué peces miden con la regla de Yen?”, “¿Por qué a Luz le gusta la idea de devolver el pececito al mar?”, “¿Atraparán a otra trucha más grande?”.
- Dé unos momentos para que cada integrante de cada grupo escriba por lo menos una pregunta en sus notas adhesivas.

➤ **Componente digital 5.3**

- Pida a varios voluntarios compartir sus preguntas y anótenlas de manera digital en el Componente digital 5.3 o en la cartulina con la tabla de las preguntas que los estudiantes formularán antes, durante y después de la lectura.
- Después de que compartan sus preguntas, anime a los estudiantes a terminar de leer el capítulo.
- Pídeles que, una vez más, escriban en sus notas adhesivas las preguntas que tienen ya que terminaron la lectura. Deles unos momentos para hablar con los miembros de su grupo y anotar sus preguntas.
- Si lo considera necesario, podría modelar las siguientes preguntas: “¿Irán los personajes a aguas más profundas para atrapar peces más grandes?”, “¿Cuáles son otras maneras de proteger a las especies marinas?”.
- Para terminar la lectura, pida a algunos estudiantes que compartan sus preguntas con la clase.

~~~~~ Fin de la lección ~~~~~

## **Lección 7: Refuerzo de las destrezas fundamentales**

# Apoyo adicional

### **LAS PALABRAS HOMÓFONAS**

- Realice previamente tarjetas con dibujos o recortes y la palabra escrita, suficientes para que cada estudiante tenga una tarjeta, no importa si se repiten.
- Pida a los estudiantes que se dirijan al punto de reunión y usted coloque las tarjetas boca abajo.
- Diga a los estudiantes que deben tomar una, leer la palabra y empezar a caminar por el espacio repitiendo la palabra de su tarjeta hasta encontrar a otro compañero que diga una palabra que suene similar a la que tiene, después pida que se reúnan en un espacio del punto de reunión y hagan comparaciones entre sus tarjetas, tanto de la imagen como de la escritura. Palabras sugeridas:  
*hola/ola; hora/ora; bello/vello; botas/votas; hierba/hierva; ojear/hojear.*
- Para finalizar la actividad pida que compartan sus palabras y observen las diferencias y semejanzas en la escritura de ambas palabras y las imágenes que las representan.

## VERBOS EN PASADO, PRESENTE Y FUTURO

- Prepare, con anticipación, papelitos con diferentes verbos escritos en ellos. Los verbos sugeridos son: *patino, corrí, iré, hablo, escalé, pescaré, digo, leí, conoceré* y *soy*.
- Pida a los estudiantes que, sentados en sus lugares, formen grupos pequeños.
- Entregue a cada pequeño grupo un papel con un verbo escrito en él.
- Explique que entre los compañeros de cada grupo deberán identificar en qué tiempo está conjugado el verbo. Luego, deberán pensar una oración que utilice ese verbo. Después compartirán la oración con el resto de la clase.



## 8

## GRAMÁTICA

# Repaso de conjugaciones verbales y concordancia entre sujeto y predicado

## ENFOQUE PRINCIPAL DE LA LECCIÓN

### Gramática

Los estudiantes revisarán los verbos en tiempo pasado, presente y futuro, y escribirán verbos multisilábicos en diferentes tiempos.

✚ **TEKS 2.2.A.i; TEKS 2.2.B.i; TEKS 2.11.D.ii**

Los estudiantes revisarán la concordancia entre sujeto y predicado.

✚ **TEKS 2.2.A.i; TEKS 2.11.D.i**

### Ortografía

Los estudiantes volverán a realizar un ejercicio de dictado. Demostrarán su conocimiento ortográfico al escribir, leer y corregir las oraciones con enfoque en

✚ palabras homófonas. **TEKS 2.2.A.i; TEKS 2.2.B.i; TEKS 2.3.E; TEKS 2.11.D.xi**

### Lectura

Los estudiantes escucharán y leerán “Red de cangrejos”, y después contarán los

✚ eventos del capítulo a un compañero. **TEKS 2.7.D; TEKS 2.6.G**

Los estudiantes escribirán un breve resumen del capítulo “Red de cangrejos” con

✚ evidencia textual. **TEKS 2.7.D; TEKS 2.11.D.xi**

## EVALUACIÓN FORMATIVA

**Página de actividades 8.1**

**Resumen del capítulo “Red de cangrejos”**

✚ **TEKS 2.7.D; TEKS 2.11.D.xi**

## VISTAZO A LA LECCIÓN

|                                                 | Agrupación                                           | Duración | Materiales                                                                                                                                    |
|-------------------------------------------------|------------------------------------------------------|----------|-----------------------------------------------------------------------------------------------------------------------------------------------|
| <b>Gramática (10 min)</b>                       |                                                      |          |                                                                                                                                               |
| Repaso de verbos en pasado, presente y futuro   | Toda la clase/<br>Individual                         | 5 min    | <input type="checkbox"/> Componente digital 8.1<br><input type="checkbox"/> pizarra de borrado en seco<br><input type="checkbox"/> marcadores |
| Repaso de concordancia entre sujeto y predicado | Toda la clase/<br>Individual                         | 5 min    | <input type="checkbox"/> Componente digital 8.2                                                                                               |
| <b>Ortografía (10 min)</b>                      |                                                      |          |                                                                                                                                               |
| Dictado día 3                                   | Toda la clase/<br>Individual                         | 10 min   | <input type="checkbox"/> cuaderno de dictado<br><input type="checkbox"/> lápiz de color                                                       |
| <b>Lectura (20 min)</b>                         |                                                      |          |                                                                                                                                               |
| Presentar el capítulo                           | Toda la clase                                        | 5 min    | <input type="checkbox"/> <i>Amigos en el mar</i><br><input type="checkbox"/> Página de actividades 8.1                                        |
| Leer “Red de cangrejos”                         | Toda la clase/<br>Con un<br>compañero/<br>Individual | 15 min   |                                                                                                                                               |
| <b>Material para llevar a casa</b>              |                                                      |          |                                                                                                                                               |
| Tiempos verbales                                |                                                      |          | <input type="checkbox"/> Página de actividades 8.2                                                                                            |

 **TEKS 2.2.A.i** demuestre y aplique conocimiento fonético al decodificar palabras multisilábicas; **TEKS 2.2.B.i** demuestre y aplique el conocimiento ortográfico al escribir palabras multisilábicas; **TEKS 2.11.D.ii** edite borradores usando las convenciones comunes de la lengua española, incluyendo conjugaciones de los verbos en los tiempos pasado, presente y futuro, incluyendo la diferencia entre ser y estar; **TEKS 2.11.D.i** edite borradores usando las convenciones comunes de la lengua española, incluyendo oraciones completas en donde haya concordancia entre sujeto y verbo; **TEKS 2.3.E** diferencie y use homógrafos, homófonos y términos que comúnmente se confunden, tales como porque/porqué/por qué/por que, sino/si no y también/tan bien; **TEKS 2.11.D.xi** edite borradores usando las convenciones comunes de la lengua española, incluyendo escritura correcta de las palabras con patrones ortográficos y reglas ortográficas apropiados para el nivel del grado escolar; **TEKS 2.7.D** vuelva a contar y parafrasee textos de manera que mantengan su significado y orden lógico; **TEKS 2.6.G** evalúe los detalles leídos para determinar las ideas claves.

## PREPARACIÓN PREVIA

### Gramática

#### ➤ Componentes digitales 8.1 y 8.2

- Prepárese para mostrar la versión digital de algunos ejemplos de verbos conjugados en los tiempos pasado, presente y futuro (Componente digital 8.1).
- Prepárese para mostrar la versión digital de algunos ejemplos de concordancia gramatical entre sujeto y predicado (Componente digital 8.2).

### Ortografía

- Verifique que los estudiantes cuenten con su cuaderno de dictado y un lápiz de color para realizar correcciones.

### Lectura

- Lea el capítulo “Red de cangrejos” del Libro de lectura *Amigos en el mar* para que pueda apoyar a los estudiantes en la realización de las actividades correspondientes.

### Recursos adicionales

- Vea las actividades en Apoyo adicional al final de la lección para más ayuda con las palabras homófonas y la concordancia entre sujetos y predicados.

## Lección 8: Repaso de verbos y concordancia

# Gramática



### Enfoque principal

Los estudiantes revisarán los verbos en tiempo pasado, presente y futuro, y escribirán verbos multisilábicos en diferentes tiempos.

📌 **TEKS 2.2.A.i; TEKS 2.2.B.i; TEKS 2.11.D.ii**

Los estudiantes revisarán la concordancia entre sujeto y predicado.

📌 **TEKS 2.2.A.i; TEKS 2.11.D.i**

### REPASO DE VERBOS EN PASADO, PRESENTE Y FUTURO (5 MIN)



#### Trabajar en mi espacio

- Diga a los estudiantes que trabajarán esta actividad como clase, sentados en sus escritorios.
- Verifique que tengan a la mano sus pizarras de borrado en seco y los marcadores necesarios. Hágalos saber que emplearán estos materiales más adelante, durante esta actividad.
- Explíqueles que en esta sección, primero, repasarán los tiempos verbales pasado, presente y futuro, y, después, la concordancia gramatical que existe entre el sujeto y el predicado de una oración.
- Recuerde a los estudiantes que un verbo es la acción que el sujeto hace, hizo o hará, dependiendo del tiempo en el que esta sucede: pasado, presente o futuro.
- Projete el Componente digital 8.1, que muestra dos verbos conjugados en pasado, presente y futuro, en la primera persona gramatical.

📌 **TEKS 2.2.A.i** demuestre y aplique conocimiento fonético al decodificar palabras multisilábicas; **TEKS 2.2.B.i** demuestre y aplique el conocimiento ortográfico al escribir palabras multisilábicas; **TEKS 2.11.D.ii** edite borradores usando las convenciones comunes de la lengua española, incluyendo conjugaciones de los verbos en los tiempos pasado, presente y futuro, incluyendo la diferencia entre ser y estar; **TEKS 2.11.D.i** edite borradores usando las convenciones comunes de la lengua española, incluyendo oraciones completas en donde haya concordancia entre sujeto y verbo.

## ➤ Componente digital 8.1

| Tiempos verbales |        |          |         |
|------------------|--------|----------|---------|
| Verbo            | Pasado | Presente | Futuro  |
| correr           | corrí  | corro    | correré |
| viajar           | viajé  | viajo    | viajaré |

- Lea en voz alta el primer verbo del Componente digital 8.1 (*correr*) y señálelo en la tabla. Recuerde a los estudiantes que el momento en el que ocurra esta acción va a determinar la forma en que se conjugue o exprese: “Si ya sucedió, diremos ‘yo corrí’ (señale en la tabla la conjugación *corrí*); si está sucediendo, diremos ‘yo corro’ (señale en la tabla la conjugación *corro*); y si va a suceder, ‘yo correré’ (señale en la tabla la conjugación *correré*)”.
- Elija a un estudiante al azar y pídale que lea en voz alta el siguiente verbo (*viajar*). Solicite que diga en voz alta cómo lo conjugaría si lo hubiera hecho antes (*yo viajé*) y que lo señale en la tabla del Componente digital 8.1.
- Repita el mismo procedimiento con otros dos estudiantes para que mencionen y señalen la conjugación del verbo *viajar* en presente y futuro.
- Explique a los estudiantes que ahora dirá en voz alta algunas oraciones para que ellos identifiquen sus verbos e indiquen por escrito, en sus pizarras de borrado en seco, en qué tiempo están.
- Diga primero la siguiente oración: *La navidad pasada nadé en la playa*. Dé unos segundos para que escriban sus respuestas (*pasado*) y levanten sus pizarras.
- Repita el mismo procedimiento con las siguientes oraciones: *Todos los días corro treinta minutos (presente)*. *Las próximas vacaciones viajaré con mi familia (futuro)*.

### Apoyo a la enseñanza

Para afianzar lo aprendido, pregunte: “¿Soñé es un verbo en presente?”. Pida que levanten su pulgar si su respuesta es “Sí” o lo bajen si es “No” (“No”; está en pasado). Repita con estos verbos: *enseño, descansaré, dormí, cenaré y lavo*.



### Verificar la comprensión

Revise las respuestas de los estudiantes en las pizarras y tome nota de aquellos que necesiten apoyo adicional o estén listos para realizar algún desafío. En caso de notar errores, socialice con toda la clase la corrección.

## REPASO DE CONCORDANCIA ENTRE SUJETO Y PREDICADO (5 MIN)

- Pida a los estudiantes que permanezcan sentados en sus escritorios.
- Explíqueles que ahora repasarán la concordancia entre el sujeto y el predicado de una oración.
- Recuerde a los estudiantes que la concordancia consiste en relacionar de manera adecuada dos elementos teniendo en cuenta su género (masculino o femenino) o número (singular o plural): *niña lista* (femenino, singular); *niños listos* (masculino, plural).
- Explique también que, en el caso de los sujetos y predicados de las oraciones, dicha concordancia solo tiene que ver con el número: *Julián come* (singular), *Julián y Lila comen* (plural).
- Proyecte el Componente digital 8.2, que incluye algunos ejemplos de concordancia entre sujeto y predicado.

### ➤ Componente digital 8.2

- Pida a los estudiantes que lean en voz alta y a coro la primera oración del Componente digital 8.2: “El águila vuela muy alto”. Después, pregúnteles cuál es el sujeto: “¿Quién vuela muy alto?” (*el águila*), y solicite que le digan si se trata de un sujeto singular o plural (*singular*). Lea en voz alta el predicado: “vuela muy alto”, y enfatice que el verbo *vuela* está también en singular para concordar con el sujeto.
- Lea en voz alta la segunda oración: “Las águilas vuelan muy alto”. Diga lo siguiente: “El sujeto de esta oración es ‘las águilas’, o sea, un sujeto plural ( señale las s de las palabras plurales para confirmar lo dicho). Por ello, el verbo del predicado es *vuelan* y está también en plural ( señale la n)”.
- Finalmente, pida a los estudiantes que lean a coro el siguiente par de oraciones del Componente digital 8.2: “El niño toma agua de limón” y “Los niños toman agua de limón”.
- Solicite intervenciones voluntarias para señalar y decir en voz alta los sujetos y explicar cómo concuerdan con sus predicados.
- Pida a los estudiantes que elijan una de las oraciones del componente digital y, en sus pizarras de borrado en seco, hagan un dibujo rápido (un boceto) que la represente. Los bocetos deberán mostrar claramente si se trata de oraciones con sujetos singulares o plurales.
- En caso de que los estudiantes concluyan rápidamente la actividad y aún tengan tiempo disponible, pida que hagan el boceto de otra oración.



### Verificar la comprensión

Mientras los estudiantes hacen sus bocetos, camine por el salón y, mediante preguntas directas, identifique las oraciones seleccionadas (¿Qué oración elegiste?). Verifique que los dibujos se corresponden con las oraciones elegidas; es decir, que incluyen la cantidad correcta de sustantivos: un águila o dos, un niño o dos.

### Extensión

Todas las oraciones tienen sujeto y predicado. Sin embargo, estos pueden presentarse en distintos órdenes: “En el parque jugaron los niños”. “Los niños jugaron en el parque”. “Jugaron en el parque los niños”, y el sujeto puede ser implícito: “Bajó las escaleras” (él/ella).

## Lección 8: Dictado con enfoque en palabras homófonas

# Ortografía



**Enfoque principal:** Los estudiantes volverán a realizar un ejercicio de dictado. Demostrarán su conocimiento ortográfico al escribir, leer y corregir las oraciones con enfoque en palabras homófonas.

 **TEKS 2.2.A.i; TEKS 2.2.B.i; TEKS 2.3.E; TEKS 2.11.D.xi**

### Dictado Día 3 (10 MIN)



### Dictado

#### Presentar el dictado

- Recuerde a los estudiantes que ayer leyeron y escribieron las oraciones del dictado con el título “Cruzo el mar”. Dígales que en estas dos oraciones se enfocaron en los tiempos verbales y las palabras homófonas.
- Hoy los estudiantes se enfocarán de nuevo en las palabras homófonas.

 **TEKS 2.2.A.i** demuestre y aplique conocimiento fonético al decodificar palabras multisilábicas; **TEKS 2.2.B.i** demuestre y aplique el conocimiento ortográfico al escribir palabras multisilábicas; **TEKS 2.3.E** diferencie y use homógrafos, homófonos y términos que comúnmente se confunden, tales como porque/porqué/por qué/por que, sino/si no y también/tan bien; **TEKS 2.11.D.xi** edite borradores usando las convenciones comunes de la lengua española, incluyendo escritura correcta de las palabras con patrones ortográficos y reglas ortográficas apropiados para el nivel del grado escolar.

- Lea el dictado con ritmo y expresión normales mientras los estudiantes escuchan.

### **Cruzo el mar**

Navegaré hacia Asia en un barco sobre las olas del mar. Al llegar les diré hola a todos.

#### **Repetir el dictado**

- Lea de nuevo el título del dictado y pida a los estudiantes que lo repitan.
- Luego lea el dictado otra vez, agrupando las palabras, y pídale que las repitan.
- Si lo considera necesario, cuente con ellos las palabras que hay en cada oración.

#### **Dictar las oraciones**

- Los estudiantes abrirán su cuaderno de dictado y tendrán un lápiz listo para empezar a escribir.
- Para comenzar el dictado lea el título en partes. Los estudiantes escucharán y escribirán.
- Lea las oraciones en partes. Los estudiantes escucharán y escribirán.
- Para comenzar, diga la primera palabra de la oración.
- Para terminar, diga la última palabra de la oración. Dicte la puntuación.
- Repita el mismo proceso para el resto del dictado y supervise el ejercicio.
- Al terminar de escribir cada oración, léanla juntos en voz alta y deles la oportunidad de que hagan los cambios necesarios.

#### **Revisar el dictado**

- Pida a los estudiantes que cambien su lápiz por un lápiz de color.
- Escriba en la pizarra la fecha, el título y las oraciones del dictado.
- Resalte las destrezas de enfoque y la conexión bilingüe.
- Todos juntos corregirán su trabajo usando las marcas de corrección.
- Pídale que compartan con un compañero algo que hayan hecho bien y cuál es el objetivo que quieren conseguir en su próximo dictado.



## Apoyo a la enseñanza

Para distinguir los significados de las palabras homófonas, utilícelas en una oración. Escriba en la pizarra: *Salí de casa para ir de caza*. Pregunte el significado de *casa* (*el lugar donde viven*); después, pregunte el significado de *caza* (*buscar y atrapar animales para matarlos*).

### Desafío

Pida a los estudiantes que escriban o digan en voz alta una oración en la que incluyan una palabra homófona.

- Escriba en la pizarra las siguientes oraciones para ayudar a facilitar esta conversación: “Una cosa que logré fue \_\_\_\_\_”. y “En el próximo dictado puedo mejorar en \_\_\_\_\_”.
- Al terminar indique que deben guardar todos los materiales que usaron.



**Conexión bilingüe:** Tanto en español como en inglés hay palabras que suenan igual pero se escriben distinto, es decir, homófonas.

| Español                                         |                                  | Inglés                                    |                           |
|-------------------------------------------------|----------------------------------|-------------------------------------------|---------------------------|
| <b>bello:</b><br>hermoso                        | <b>vello:</b> pelo corto y suave | <b>see:</b> to look with your eyes        | <b>sea:</b> body of water |
| <b>Asia:</b><br>continente                      | <b>hacia:</b><br>preposición     | <b>tail:</b> body part of some animals    | <b>tale:</b> a story      |
| <b>ola:</b> onda amplia que se forma en el agua | <b>hola:</b> saludo familiar     | <b>flour:</b> ingredient used for cooking | <b>flower:</b> a plant    |

## Lección 8: Red de cangrejos

# Lectura



### Enfoque principal

Los estudiantes escucharán y leerán “Red de cangrejos”, y después contarán los eventos del capítulo a un compañero. **TEKS 2.7.D; TEKS 2.6.G**

Los estudiantes escribirán un breve resumen del capítulo “Red de cangrejos” con evidencia textual. **TEKS 2.7.D; TEKS 2.11.D.xi**

**TEKS 2.7.D** vuelva a contar y parafrasee textos de manera que mantengan su significado y orden lógico; **TEKS 2.6.G** evalúe los detalles leídos para determinar las ideas claves; **TEKS 2.11.D.xi** edite borradores usando las convenciones comunes de la lengua española, incluyendo escritura correcta de las palabras con patrones ortográficos y reglas ortográficas apropiados para el nivel del grado escolar.

## PRESENTAR EL CAPÍTULO (5 MIN)



### Mantener conversaciones respetuosas

- Pida a los estudiantes que se dirijan al punto de reunión de la clase con su Libro de lectura *Amigos en el mar*.
- Explíqueles que hoy leerán el capítulo “Red de cangrejos” y pregunte lo siguiente: “¿Recuerdan que Lam, Luz y sus familias estaban pasando una tarde de pesca muy divertida?”.
- Anímelos a comentar de qué creen que tratará el capítulo de hoy a partir de sus imágenes: “¿Qué se imaginan que sucederá durante el paseo en barco?”.

### Vistazo previo al vocabulario esencial

- Antes de leer el capítulo, repase las siguientes palabras con los estudiantes. Si el tiempo lo permite y usted lo considera necesario, escriba cada palabra en la pizarra y practique su pronunciación. Luego, explique su significado y diga una oración que contenga la palabra como ejemplo:

**atraer, v.** hacer que alguien o algo se acerque

Ejemplo: Con esta lámpara voy a atraer muchos insectos.

**boya, sust.** objeto que flota en el agua y sirve como señal

Ejemplo: Te puedes orientar con la boya.

**calamares, sust.** animales acuáticos que tienen diez tentáculos y expulsan un líquido negro para defenderse

Ejemplo: Los calamares no tienen huesos, pero sí un gran cerebro.

**cangrejos, sust.** animales marinos con caparazón, cinco pares de patas y dos pinzas

Ejemplo: En la playa encontré muchos cangrejos.

**cilindro, sust.** cuerpo geométrico alargado de bases circulares, como un tubo

Ejemplo: El marcador tiene la forma de un cilindro.

**madrugar, v.** levantarse muy temprano, al amanecer

Ejemplo: Esta semana he madrugado todos los días.

**muelle, sust.** construcción a la orilla del mar que sirve para embarcar y desembarcar mercancías y personas

Ejemplo: Al caminar por el muelle, puedes observar el mar.

**red, sust.** malla de hilos que frecuentemente se utiliza para atrapar animales

Ejemplo: Ya sé usar la red para pescar.

Libro de lectura

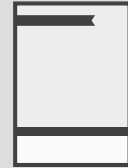

**tenazas, sust.** pinzas

Ejemplo: Las tenazas sirven para sujetar fuertemente una cosa.

| Tabla de vocabulario para “Red de cangrejos”             |                                          |                                            |                        |
|----------------------------------------------------------|------------------------------------------|--------------------------------------------|------------------------|
| Tipo de vocabulario                                      | Palabras específicas del tema            | Palabras académicas generales              | Palabras de uso diario |
| Vocabulario esencial                                     | cangrejos<br>boya<br>muelle<br>calamares | cilindro<br>atraer<br>madrugar (madrugado) |                        |
| Palabras de vocabulario esencial con varios significados | red<br>tenazas                           |                                            |                        |
| Expresiones y frases                                     |                                          |                                            |                        |

### Leer con un propósito

- Explique a los estudiantes que leerán el capítulo “Red de cangrejos” con el propósito de saber lo que pasará durante la tarde de paseo en barco. Esta información les servirá para contar los eventos del capítulo a un compañero, con la ayuda de algunas oraciones que les servirán como guía.

### LEER “RED DE CANGREJOS” (15 MIN)

- Indique a los estudiantes que se reúnan con un compañero.
- Lea en voz alta la primera página del capítulo (página 52), mientras los estudiantes siguen la lectura en silencio.
- Haga una pausa e indique a los estudiantes que continúen la lectura con su compañero, desde la página 54 hasta terminar el capítulo.
- Señale que deberán identificar los eventos o hechos principales y fijarse en los detalles que les dan información para identificar las ideas clave; además, deberán reconocer a los personajes que intervienen en ellos.
- Sugiera leer en voz alta y alternarse la lectura de los párrafos o leerlos en silencio al mismo tiempo, y comentarlos después para corroborar su comprensión. La intención es que puedan validar por sí mismos las predicciones que hicieron durante la presentación del capítulo y que logren verbalizar lo que va ocurriendo en cada parte, así como las ideas clave.
- Recuérdeles que las imágenes también dan información sobre el texto y pueden ayudarlos a resolver dudas sobre su contenido.

- Camine por el salón de clase para supervisar la lectura de los estudiantes y apoyar a aquellos que tengan dudas sobre el vocabulario, o dificultades para leer.
- Al término de la lectura, escriba en la pizarra los siguientes marcos de oraciones: Al principio del capítulo \_\_\_\_\_. En el desarrollo \_\_\_\_\_. Al final \_\_\_\_\_.
- Diga a los estudiantes que ahora le contarán a su compañero los eventos del capítulo empleando los marcos de oraciones que anotó en la pizarra. La finalidad es que hagan un resumen oral que pueda servirles, posteriormente, para elaborar uno escrito.
- Enfatique que deben incluir en su resumen los eventos principales, en el orden en que sucedieron, y mencionar a los personajes que participaron en ellos. También deberán señalar los detalles que dan información sobre las ideas clave del texto.
- Escuche a todos los pares de estudiantes mientras comentan lo que sucedió en el capítulo.
- Cuando los estudiantes hayan terminado de contar los eventos del capítulo leído, pida que vayan a la Página de actividades 8.1 para escribir de manera individual el resumen de “Red de cangrejos”.
- Señale que partirán de los mismos marcos de oración y que, tal como hicieron al volver a contar el capítulo, deberán incluir los eventos y personajes principales. Explíqueles que también deberán escribir el número de la página o páginas que corresponden a cada parte.
- Dé tiempo suficiente para realizar la actividad y apoye a los estudiantes que lo requieran.



### Nota cultural

El cangrejo azul nadador de Vietnam es similar al cangrejo azul que se encuentra en la Bahía de Chesapeake y el Golfo de México, y tiene una gran demanda en los Estados Unidos.

### Página de actividades 8.1



### Página de actividades 8.1: Resumen del capítulo “Red de cangrejos”

Recoja la Página de actividades 8.1 de todos los estudiantes para evaluar la redacción de sus resúmenes. Verifique que los hechos estén presentados en el orden correcto y que correspondan a cada parte, que hayan incluido los nombres de los personajes que intervinieron en ellos y que las páginas citadas sean correctas.

# Material para llevar a casa

## TIEMPOS VERBALES

- Pida a los estudiantes que lleven a casa la Página de actividades 8.2 para practicar con su familia o tutor los tiempos verbales.
- Explíqueles que deberán completar una tabla de conjugaciones escribiendo verbos en pasado, presente o futuro.

Página de actividades 8.2



## Lección 8: Refuerzo de las destrezas fundamentales

# Apoyo adicional

## IDENTIFICANDO PALABRAS HOMÓFONAS

- Comente a los estudiantes que deberán escribir en sus pizarras de borrado en seco la palabra que usted pronuncie.
- Dígales la palabra *ola* en voz alta y ejemplifique su uso en una oración: *La ola me mojó por completo.*
- Confirme que hayan escrito correctamente la palabra de acuerdo con su contexto.
- Repita el procedimiento con otras palabras homófonas que los estudiantes conozcan: *hola* (*Cuando vi a mi abuela le dije: "¡Hola!"*.), *Asia* (*China está en Asia.*), *hacia* (*Esa calle va hacia el parque.*); *casa* (*Mi casa es pequeña.*), *caza* (*Mi papá caza conejos.*); *bello* (*El paisaje es muy bello.*), *vello* (*Tengo poco vello en los brazos.*); *tuvo* (*María tuvo que ir al médico.*), *tubo* (*Usé un tubo de cartón para hacer un títere.*).

## CONCORDANCIA ENTRE SUJETOS Y PREDICADOS

- Escriba en tarjetas o tiras de papel estos pares de oraciones simples:
  1. La casa es grande.  
Las casas son grandes.
  2. Daniela comió sopa.  
Daniela y Ana comieron sopa.
  3. El girasol es amarillo.  
Los girasoles son amarillos.
  4. El perro ladra mucho.  
Los perros ladran mucho.
  5. Javier saldrá de vacaciones.  
Javier y Luis saldrán de vacaciones.
- Separe los sujetos de sus predicados.
- Divida a la clase en cinco grupos pequeños y entregue a cada uno un par de oraciones, con los sujetos y predicados revueltos.
- Diga a los estudiantes que jugarán a relacionar sujetos y predicados.
- Pida que intenten unir cada sujeto con su predicado atendiendo al número (singular o plural).
- Pídales que lean las oraciones formadas. Si estas son coherentes, habrán logrado su cometido. Si no, deberán intentarlo de nuevo.

## 9

## EVALUACIÓN

## Evaluación a mitad de la unidad

## ENFOQUE PRINCIPAL DE LA LECCIÓN

**Gramática**

- Los estudiantes identificarán y utilizarán preposiciones y frases preposicionales en oraciones. **TEKS 2.2.B.i; TEKS 2.11.D.vi; TEKS 2.2.A.i**

**Destrezas fundamentales**

- Los estudiantes escribirán palabras homófonas. **TEKS 2.2.A.i; TEKS 2.2.B.i; TEKS 2.3.E**

**Lectura**

- Los estudiantes volverán a leer el capítulo “Una nueva amiga” para identificar los eventos principales del capítulo; volverán a contarlos y lo ilustrarán para mostrar su comprensión del texto. **TEKS 2.7.C; TEKS 2.7.D; TEKS 2.6.F; TEKS 2.7.E**

## EVALUACIÓN FORMATIVA

**Página de actividades 9.1**

- Evaluación de preposiciones y frases preposicionales** **TEKS 2.2.B.i; TEKS 2.11.D.vi**

**Página de actividades 9.2**

- Evaluación de palabras homófonas** **TEKS 2.2.A.i; TEKS 2.2.B.i; TEKS 2.3.E**

**Página de actividades 9.3**

- Evaluación de comprensión de “Una nueva amiga”** **TEKS 2.7.C; TEKS 2.7.D; TEKS 2.6.F; TEKS 2.7.E**

- TEKS 2.2.B.i** demuestre y aplique el conocimiento ortográfico al escribir palabras multisilábicas; **TEKS 2.11.D.vi** edite borradores usando las convenciones comunes de la lengua española, incluyendo preposiciones y frases preposicionales; **TEKS 2.2.A.i** demuestre y aplique conocimiento fonético al decodificar palabras multisilábicas; **TEKS 2.3.E** diferencie y use homógrafos, homófonos y términos que comúnmente se confunden, tales como porque/porqué/por qué/por que, sino/si no y también/tan bien; **TEKS 2.7.C** use evidencia textual para apoyar una respuesta apropiada; **TEKS 2.7.D** vuelva a contar y parafrasee textos de manera que mantengan su significado y orden lógico; **TEKS 2.6.F** haga inferencias y use evidencia para apoyar la comprensión; **TEKS 2.7.E** interactúe con las fuentes de información de manera significativa, tal como al hacer ilustraciones o al escribir.

## VISTAZO A LA LECCIÓN

|                                                          | Agrupación | Duración | Materiales                                                                                                                                                                 |
|----------------------------------------------------------|------------|----------|----------------------------------------------------------------------------------------------------------------------------------------------------------------------------|
| <b>Gramática (10 min)</b>                                |            |          |                                                                                                                                                                            |
| Evaluación de preposiciones y frases preposicionales     | Individual | 10 min   | <input type="checkbox"/> Página de actividades 9.1<br><input type="checkbox"/> Registro de evaluación de preposiciones y frases preposicionales                            |
| <b>Destrezas fundamentales (10 min)</b>                  |            |          |                                                                                                                                                                            |
| Evaluación de palabras homófonas                         | Individual | 10 min   | <input type="checkbox"/> Página de actividades 9.2<br><input type="checkbox"/> Registro de evaluación de palabras homófonas                                                |
| <b>Lectura (20 min)</b>                                  |            |          |                                                                                                                                                                            |
| Evaluación de comprensión del capítulo "Una nueva amiga" | Individual | 20 min   | <input type="checkbox"/> <i>Amigos en el mar</i><br><input type="checkbox"/> Página de actividades 9.3<br><input type="checkbox"/> Registro de preguntas sobre el capítulo |



## PREPARACIÓN PREVIA

### Nota para el maestro

Califique de inmediato todas las partes de la Evaluación a mitad de la unidad que aplicará en este día. De esta manera, podrá escoger actividades de Pausa para que los estudiantes las completen durante el día de la Pausa con el objetivo de reforzar ciertas destrezas. Le sugerimos que lleve un registro de los estudiantes que necesitan apoyo adicional para que pueda monitorear su progreso semanalmente antes de la evaluación al final de la unidad.

### Gramática

- Tenga a la mano el Registro de evaluación de preposiciones y frases preposicionales, que se encuentra en Recursos para el maestro, para registrar el desempeño de los estudiantes en la evaluación de hoy.

### Destrezas fundamentales

- Tenga a la mano el Registro de evaluación de palabras homófonas, que se encuentra en Recursos para el maestro, para registrar el desempeño de los estudiantes en la evaluación de hoy.

### Lectura

- Tenga a la mano el Registro de preguntas sobre el capítulo, que se encuentra en los Recursos para el maestro, para registrar el desempeño del estudiante en cuanto a su comprensión de lectura del texto.

### Recursos adicionales

- Vea las actividades en Apoyo adicional, al final de la lección, para más ayuda con palabras homógrafas y palabras homófonas.

## Lección 9: Evaluación a mitad de la unidad

## Gramática



**Enfoque principal:** Los estudiantes identificarán y utilizarán preposiciones y frases preposicionales en oraciones. **TEKS 2.2.B.i; TEKS 2.11.D.vi; TEKS 2.2.A.i**

**EVALUACIÓN DE PREPOSICIONES Y FRASES PREPOSICIONALES (10 MIN)**

- Diga a los estudiantes que trabajarán individualmente.
- Pídales que vayan a la Página de actividades 9.1.
- Indíqueles que identificarán las preposiciones que trabajaron en lecciones anteriores.
- Lea las instrucciones y explique que tienen imágenes acompañadas de oraciones; a cada oración le falta la preposición o frase preposicional. Arriba de cada oración hay dos opciones de preposiciones y frases preposicionales: una correcta y otra incorrecta. Deben encerrar en un círculo la correcta y después completar cada oración con la que eligieron.
- Lea la primera frase: “El pez está \_\_\_\_\_ el agua” y pregunte: “¿Qué preposición es correcta en esta oración, *hacia* o *en*?”. Escuche sus respuestas.
- Modele cómo encerrar en un círculo la preposición correcta y dígalos que ahora deberán escribirla para completar la oración.
- Pida que lean la oración con la preposición correcta.
- Dé tiempo suficiente para que terminen la actividad.

Página de actividades 9.1



**Página de actividades 9.1:**  
**Evaluación de preposiciones y frases preposicionales**

Recoja y revise la Página de actividades 9.1 y use el Registro de evaluación de preposiciones y frases preposicionales proporcionado en Recursos para el maestro para calificar la evaluación y determinar si es necesario un refuerzo.

**TEKS 2.2.B.i** demuestre y aplique el conocimiento ortográfico al escribir palabras multisilábicas; **TEKS 2.11.D.vi** edite borradores usando las convenciones comunes de la lengua española, incluyendo preposiciones y frases preposicionales; **TEKS 2.2.A.i** demuestre y aplique conocimiento fonético al decodificar palabras multisilábicas.

Lección 9: Evaluación a mitad de la unidad

# Destrezas fundamentales



**Enfoque principal:** Los estudiantes escribirán palabras homófonas.

 **TEKS 2.2.A.i; TEKS 2.2.B.i; TEKS 2.3.E**

## EVALUACIÓN DE PALABRAS HOMÓFONAS (10 MIN)

- Pida a los estudiantes que vayan a la Página de actividades 9.2.
- Lea las instrucciones y explique que hay dos pares de palabras que suenan igual, pero se escriben diferente; cada palabra tiene su significado, son palabras homófonas. Deberán completar las oraciones con la que corresponda.
- Lea las palabras y sus definiciones.
- A continuación lea las preguntas y explique que deberán escribir en la línea la palabra correcta según el contexto de cada oración, es decir, tomando en cuenta lo que dice cada pregunta.
- Dé tiempo para que terminen la actividad.

Página de actividades 9.2



### Página de actividades 9.2: Evaluación de palabras homófonas

Recoja y revise la Página de actividades 9.2 y use el Registro de evaluación de palabras homófonas, que está en Recursos para el maestro, para calificar la evaluación y determinar si es necesario un refuerzo.

 **TEKS 2.2.A.i** demuestre y aplique conocimiento fonético al decodificar palabras multisilábicas; **TEKS 2.2.B.i** demuestre y aplique el conocimiento ortográfico al escribir palabras multisilábicas; **TEKS 2.3.E** diferencie y use homógrafos, homófonos y términos que comúnmente se confunden, tales como porque/porqué/por qué/por que, sino/si no y también/tan bien.

## Lección 9: Evaluación a mitad de la unidad

# Lectura



**Enfoque principal:** Los estudiantes volverán a leer el capítulo “Una nueva amiga” para identificar los eventos principales del capítulo; volverán a contarlos y lo ilustrarán para mostrar su comprensión del texto.

 **TEKS 2.7.C; TEKS 2.7.D; TEKS 2.6.F; TEKS 2.7.E**

### EVALUACIÓN DE COMPRENSIÓN DEL CAPÍTULO “UNA NUEVA AMIGA” (20 MIN)

- Pida a los estudiantes que vayan a la Página de actividades 9.3 y que abran el capítulo “Una nueva amiga” en la página 8 de su Libro de lectura.
- Diga a los estudiantes que trabajarán en sus escritorios de forma individual.
- Indíqueles que volverán a leer en silencio este capítulo que ya conocen.
- Cuando hayan terminado la lectura, recuerde a los estudiantes que en la lección en la que leyeron este capítulo, respondieron preguntas sobre las ideas claves del capítulo. Dígales que hoy completarán oraciones para volver a contar la historia y anotarán las páginas donde encontraron la información; después responderán preguntas y harán un dibujo que ilustre la parte de la historia que más les gustó.
- Dé tiempo suficiente para que los estudiantes respondan la actividad.
- Dígales que, como se trata de una evaluación, no compartirán sus respuestas con la clase.
- Anime a los estudiantes que terminen primero a que revisen sus trabajos.

Libro de lectura



Página de actividades 9.3



### Página de actividades 9.3: Evaluación de comprensión de “Una nueva amiga”

Recoja y revise la Página de actividades 9.3 y califíquela con el uso del Registro de preguntas sobre el capítulo para evaluar las respuestas de los estudiantes y determinar si es necesario un refuerzo.

 **TEKS 2.7.C** use evidencia textual para apoyar una respuesta apropiada; **TEKS 2.7.D** vuelva a contar y parafrasee textos de manera que mantengan su significado y orden lógico; **TEKS 2.6.F** haga inferencias y use evidencia para apoyar la comprensión; **TEKS 2.7.E** interactúe con las fuentes de información de manera significativa, tal como al hacer ilustraciones o al escribir.

## Lección 9: Refuerzo de las destrezas fundamentales

# Apoyo adicional

### MÁS AYUDA CON PALABRAS HOMÓGRAFAS

- Pida a los estudiantes que trabajen en grupos pequeños.
- Dígalos que van a repasar el uso y escritura de palabras homógrafas.
- Dé a cada grupo cuatro papeles pequeños.
- Pídales que piensen en dos pares de palabras homógrafas, y recuérdelos que las palabras homógrafas son las que se escriben igual pero tienen diferentes significados.
- Dígalos que hagan un dibujo que represente cada palabra.
- Cada grupo deberá mostrar al resto de la clase lo que dibujaron en el papel.
- El resto de los estudiantes debe adivinar qué palabra es.

### MÁS AYUDA CON PALABRAS HOMÓFONAS

- Previamente anote los siguientes pares de oraciones en diferentes cartulinas y asegúrese de resaltar las palabras que están en negrillas:

Lam y Luz habían **hecho** el castillo de arena.  
Con esta pala **echo** arena en mi cubeta.

Al llegar, pude **ojar** un poco la playa y vi delfines.  
Podemos **hojar** el folleto de vacaciones para conocer las actividades.

Mi mamá puso a **cocer** los frijoles.  
Mi abuela me enseñará a **coser** ropa.

Estamos esperando a que el agua **hierva**.  
La **hierba** del jardín creció con la lluvia.

Mi mamá **ralla** el queso para la pasta.  
Yo dibujo una **raya** de color verde en mi cuaderno.

- Pida a los estudiantes que se sienten en el punto de reunión de la clase y formen grupos pequeños. Dígalos que harán una actividad para repasar las palabras homófonas.

- Pídeles que digan qué es una palabra homófona (*es una palabra que suena igual que otra, pero que se escribe diferente*).
- Muestre el primer par de oraciones y pida a un equipo que lea en voz alta la primera oración, que deduzca el significado de la palabra resaltada, y luego lo comparta con la clase. Pida a otro equipo que lea la segunda oración y que también deduzca el significado de la palabra resaltada y lo comparta con la clase. Resalte que ambas oraciones tienen una palabra que suena similar, pero que se escribe diferente y por consiguiente significan cosas diferentes.
- A continuación diga el significado de la palabra resaltada con base en el contexto:

|               |                                                                                |
|---------------|--------------------------------------------------------------------------------|
| <b>hecho</b>  | verbo <i>hacer</i> conjugado, algo que hicieron                                |
| <b>echo</b>   | verbo <i> echar</i> conjugado, arrojar algo                                    |
| <b>ojear</b>  | mirar rápidamente                                                              |
| <b>hojear</b> | pasar las hojas de un libro u otro objeto con páginas                          |
| <b>cocer</b>  | cocinar alimentos                                                              |
| <b>coser</b>  | utilizar aguja e hilo para unir ropa y accesorios                              |
| <b>hierva</b> | verbo <i> hervir</i> conjugado, calentar hasta producir burbujas               |
| <b>hierba</b> | planta pequeña                                                                 |
| <b>ralla</b>  | verbo <i> rallar</i> conjugado, desmenuzar algo, restregándolo con el rallador |
| <b>raya</b>   | línea que se traza sobre una superficie                                        |

# Pausa 1

Estamos a la mitad de la Unidad 8. Aquí debe hacer una pausa y dedicar tiempo a repasar el material que han estudiado hasta ahora. Es importante hacer énfasis en las lecciones en las que los estudiantes hayan tenido dificultades. Los estudiantes pueden hacer los ejercicios enumerados a continuación en el orden que usted decida y en cualquier combinación que desee. Los ejercicios están ordenados de acuerdo con los objetivos de cada unidad. Los ejercicios que formaron parte de las lecciones se repiten aquí con una referencia a sus respectivas lecciones. Todos los ejercicios tienen descripciones completas. Es posible que algunos estudiantes necesiten practicar diferentes objetivos. Si lo considera necesario, organice a los estudiantes en grupos pequeños para que realicen ejercicios específicos.

## GUÍA DE TEMAS PARA LA PAUSA

### Leer capítulos decodificables

Presentar los capítulos de la primera mitad de la unidad

Página 142

Ordenar los eventos del capítulo

Página 144

Recrear tu escena favorita

Página 144

### Más ayuda con palabras homógrafas

Imágenes y palabras homógrafas

Apoyo adicional  
Lección 1; Página 144

Encuentra la palabra homógrafa

Apoyo adicional  
Lección 3; Página 145

Más ayuda con palabras homógrafas

Apoyo adicional  
Lección 4; Página 145

Más ayuda con palabras homógrafas

Apoyo adicional  
Lección 9; Página 146

### Más ayuda con palabras homófonas

Más apoyo con palabras homófonas

Apoyo adicional  
Lección 6; Página 146

Las palabras homófonas

Apoyo adicional  
Lección 7; Página 146

Identificando palabras homófonas

Apoyo adicional  
Lección 8; Página 147

Más ayuda con palabras homófonas ..... Apoyo adicional  
Lección 9; Página 147

### **Más ayuda con preposiciones y frases preposicionales**

¿Dónde está el queso? ..... Apoyo adicional  
Lección 1; Página 148

Armando frases ..... Apoyo adicional  
Lección 2; Página 149

### **Más ayuda con prefijos**

Es *super-* o es *re-* ..... Apoyo adicional  
Lección 2; Página 149

Saltando y aplaudiendo con los prefijos *des-* e *in-* ..... Apoyo adicional  
Lección 3; Página 150

### **Más ayuda con sufijos**

Más ayuda con sufijos *-or*, *-ora* y *-ción* ..... Apoyo adicional  
Lección 4; Página 150

Muro de palabras larguísimas ..... Apoyo adicional  
Lección 5; Página 150

### **Más ayuda con la conjugación de verbos**

Verbos en pasado, presente y futuro ..... Apoyo adicional  
Lección 7; Página 151

Concordancia entre sujetos y predicados ..... Apoyo adicional  
Lección 8; Página 151

### **Más ayuda con la comprensión de textos**

Yo también estoy a bordo ..... Apoyo adicional  
Lección 5; Página 152

### **Más ayuda con el orden alfabético**

Más apoyo con el orden alfabético de verbos ..... Apoyo adicional  
Lección 6; Página 152



## LEER CAPÍTULOS DECODIFICABLES

### Presentar los capítulos de la primera mitad de la unidad

En esta sección de la Pausa 1 se trabajará con la relectura de un capítulo del Libro de lectura. Observe la tabla con atención y elija cuál conviene más a sus estudiantes de acuerdo con los aspectos que considere necesario repasar. Considere que algunos capítulos ya se han trabajado como relectura, si lo desea, puede utilizar alguno para reforzar algún aspecto en particular.

Establezca dinámicas más centradas en el estudiante; por ejemplo, que trabajen en grupos pequeños o con un compañero para hacer la recapitulación de los hechos narrados en el capítulo elegido, trabajar aspectos de fluidez pidiendo a los estudiantes que se turnen leyendo las páginas pares y nones de tal manera que puedan leer el capítulo dos o tres veces más y permitirles que elijan qué capítulo les gustó más para que compartan algunos de sus pasajes favoritos con sus compañeros.

**Nota:** Abajo de esta tabla puede encontrar algunas sugerencias de actividades generales que puede utilizar con cualquier capítulo que decida releer con los estudiantes.

Libro de lectura



| Capítulo                | Destrezas                                                                                                                                                                                 | Palabras del decodificable                                                                                                                                                                                                      | Apoyo adicional                                                                                                                                                 | TEKS                                                                                                                                                      |
|-------------------------|-------------------------------------------------------------------------------------------------------------------------------------------------------------------------------------------|---------------------------------------------------------------------------------------------------------------------------------------------------------------------------------------------------------------------------------|-----------------------------------------------------------------------------------------------------------------------------------------------------------------|-----------------------------------------------------------------------------------------------------------------------------------------------------------|
| "Atardecer en la playa" | <p>Palabras homógrafas</p> <p>Preposiciones de tiempo y lugar</p> <p>Leer con un compañero con la velocidad y fluidez, propósito y comprensión apropiados</p>                             | <p>aletas</p> <p>bromista</p> <p>compañía</p> <p>esconder (escondarse)</p> <p>hacer (hecho)</p> <p>nada</p> <p>oscurecer (oscurezca)</p> <p>sacudir (sacudió)</p> <p>seguro</p> <p>frase: encogerse (se encogió) de hombros</p> | <p>Imágenes y palabras homógrafas</p> <p>Página 144</p> <p>¿Dónde está el queso?</p> <p>Página 148</p> <p>Página de actividades 1.1</p> <p>Boleto de salida</p> | <p>TEKS 2.3.D</p> <p>TEKS 2.3.E</p> <p>TEKS 2.11.D.vi</p> <p>TEKS 2.4</p> <p>TEKS 2.6.A</p>                                                               |
| "Una nueva amiga"       | <p>Repasar prefijos <i>super-</i> y <i>re-</i></p> <p>Frasas preposicionales de lugar</p> <p>Responder preguntas literales, para inferir y evaluativas sobre los eventos del capítulo</p> | <p>adaptar (adaptarse)</p> <p>allí</p> <p>mecer (meciéndose)</p> <p>pronto</p> <p>vecindario</p> <p>frase: sus planes estaban marchando</p>                                                                                     | <p>Es <i>super-</i> o es <i>re-</i></p> <p>Página 149</p> <p>Página de actividades 2.1</p> <p>Uso de prefijos <i>super-</i> y <i>re-</i></p>                    | <p>TEKS 2.2.A.vi</p> <p>TEKS 2.2.B.iv</p> <p>TEKS 2.3.C</p> <p>TEKS 2.1.C</p> <p>TEKS 2.11.D.vi</p> <p>TEKS 2.1.A</p> <p>TEKS 2.6.A</p> <p>TEKS 2.6.G</p> |

| Capítulo              | Destrezas                                                                                                                                                                                                                                                                            | Palabras del decodificable                                                                                                                                                  | Apoyo adicional                                                                                                                                                                                                                                                      | TEKS                                                                                                              |
|-----------------------|--------------------------------------------------------------------------------------------------------------------------------------------------------------------------------------------------------------------------------------------------------------------------------------|-----------------------------------------------------------------------------------------------------------------------------------------------------------------------------|----------------------------------------------------------------------------------------------------------------------------------------------------------------------------------------------------------------------------------------------------------------------|-------------------------------------------------------------------------------------------------------------------|
| "La invitación"       | <p>Repasar prefijos <i>des-</i> e <i>in-</i></p> <p>Frases preposicionales de tiempo</p> <p>Responder preguntas sobre el capítulo con verdadero o falso</p>                                                                                                                          | <p>agridulce<br/>atrapar<br/>deshuesar<br/>encontrar (encontraremos)<br/>intrigado<br/>saborear</p> <p>frase: darles la bienvenida</p>                                      | <p>Saltando y aplaudiendo con los prefijos <i>des-</i> e <i>in-</i><br/>Página 151</p> <p>Página de actividades 3.1<br/>Usando frases preposicionales</p> <p>Página de actividades 3.2<br/>Preguntas sobre el capítulo "La invitación"</p>                           | <p>TEKS 2.2.A.vi<br/>TEKS 2.3.C<br/>TEKS 2.3.D<br/>TEKS 2.11.D.vi<br/>TEKS 2.4<br/>TEKS 2.7.C<br/>TEKS 2.7.D</p>  |
| "Esculturas de arena" | <p>Palabras con sufijos <i>-or</i>, <i>-ora</i> y <i>-ción</i></p> <p>Lectura atenta. Hacer inferencias del texto y dibujarlo</p>                                                                                                                                                    | <p>adelante<br/>azteca<br/>comenzar (comenzaron)<br/>constructores<br/>escamas<br/>observar (observaron)<br/>propio<br/>reunir (reunidos)</p> <p>frase: manos a la obra</p> | <p>Más ayuda con sufijos <i>-or</i>, <i>-ora</i> y <i>-ción</i><br/>Página 150</p> <p>Página de actividades 4.1<br/>Palabras que terminan en <i>-or</i>, <i>-ora</i> y <i>-ción</i></p> <p>Página de actividades 4.3<br/>Lo que sucedió en "Esculturas de arena"</p> | <p>TEKS 2.2.A.vi<br/>TEKS 2.2.B.iv<br/>TEKS 2.3.C<br/>TEKS 2.6.A<br/>TEKS 2.6.F<br/>TEKS 2.7.E</p>                |
| "¡Todos a bordo!"     | <p>Repaso de palabras con los sufijos <i>-ísimo</i>/<i>-ísima</i></p> <p>Hacer predicciones del texto</p> <p>Identificar los elementos de la trama</p> <p>Hacer un organizador gráfico con los eventos de la trama</p> <p>Volver a contar los eventos principales de la historia</p> | <p>adivanzas<br/>avanzar (avanzando)<br/>bahía<br/>navegante<br/>paseo<br/>timón</p>                                                                                        | <p>Muro de palabras larguísimas<br/>Página 150</p> <p>Página de actividades 5.1<br/>Organizador gráfico de "¡Todos a bordo!"</p>                                                                                                                                     | <p>TEKS 2.2.A.vi<br/>TEKS 2.3.C<br/>TEKS 2.2.B.iv<br/>TEKS 2.6.A<br/>TEKS 2.6.B<br/>TEKS 2.7.E<br/>TEKS 2.7.D</p> |
| "El pez rebelde"      | <p>Palabras homófonas</p> <p>Responder preguntas sobre el capítulo y ordenar los eventos de la historia</p>                                                                                                                                                                          | <p>ancla<br/>costera<br/>posible<br/>proa<br/>resbaloso<br/>retorcer (retorcía)<br/>tambalear (tambaleándose)<br/>trucha</p>                                                | <p>Más apoyo con palabras homófonas<br/>Página 146</p> <p>Página de actividades 6.1<br/>Introducción a las palabras homófonas</p> <p>Página de actividades 6.2<br/>Ordenar los eventos de "Pez rebelde"</p>                                                          | <p>TEKS 2.3.E<br/>TEKS 2.1.A<br/>TEKS 2.4</p>                                                                     |

| Capítulo           | Destrezas                                                                                                                                                           | Palabras del decodificable                                                                                  | Apoyo adicional                                                                                                                   | TEKS                                                                                                          |
|--------------------|---------------------------------------------------------------------------------------------------------------------------------------------------------------------|-------------------------------------------------------------------------------------------------------------|-----------------------------------------------------------------------------------------------------------------------------------|---------------------------------------------------------------------------------------------------------------|
| “De vuelta al mar” | Repasar verbos conjugados en pasado, presente y futuro<br><br>Hacer inferencias sobre el texto y comentar lo que pasó antes, durante y después                      | borda<br>centímetros<br>mariscos<br>pulgadas                                                                | Verbos en pasado, presente y futuro<br>Página 151<br><br>Página de actividades 7.1<br>Oraciones en diferentes tiempos verbales    | TEKS 2.11.D.ii<br>TEKS 2.6.B                                                                                  |
| “Red de cangrejos” | Repasar verbos conjugados en pasado, presente y futuro<br><br>Concordancia entre sujeto y predicado<br><br>Contar la trama del capítulo y escribir un resumen de él | atraer<br>boya<br>calamares<br>cangrejos<br>cilindro<br>madrugar (he madrugado)<br>muelle<br>red<br>tenazas | Concordancia entre sujetos y predicados<br>Página 151<br><br>Página de actividades 8.1<br>Resumen del capítulo “Red de cangrejos” | TEKS 2.2.A.i<br>TEKS 2.2.B.i<br>TEKS 2.11.D.ii<br>TEKS 2.11.D.i<br>TEKS 2.7.D<br>TEKS 2.6.G<br>TEKS 2.11.D.xi |

### Ordenar los eventos del capítulo

- Elija tres o cuatro eventos principales del cuento y pida que los ordenen los estudiantes.
- Se podría escribir los eventos en tiras de papel y distribuirlos a los estudiantes, o escribir los eventos claves en la pizarra y pedirles que los ordenen.

### Recrear tu escena favorita

- En grupos pequeños, pida a los estudiantes que actúen su escena favorita o un momento importante del capítulo.
- Alternativamente, pídales que piensen y actúen un final alternativo a su capítulo favorito.

## MÁS AYUDA CON PALABRAS HOMÓGRAFAS

### Imágenes y palabras homógrafas

- Pida a los estudiantes que vayan a la Página de actividades P1.1.
- Explique que practicarán la identificación de palabras homógrafas.
- Recuérdeles que las palabras homógrafas se escriben igual pero tienen un significado distinto.

Página de actividades P1.1



- Lea las instrucciones y explique que deberán unir la oración con la imagen correcta. Deben poner atención en la palabra destacada para entender su significado.
- Dé tiempo suficiente para que completen la actividad.
- Pida a los estudiantes que compartan sus respuestas con la clase.

### Encuentra la palabra homógrafa

- Recorte las tarjetas de la Página de actividades RM P1.1.
- Pegue con cinta adhesiva cada una de las siguientes tarjetas de palabras homógrafas en la pizarra: *pila, lista, botones, vela, lima, hoja*.
- Divida a los estudiantes en dos grupos y repártales el resto de las tarjetas, para que cada grupo tenga siete tarjetas y explíqueles que esas son las definiciones de las palabras homógrafas.
- Diga a los estudiantes que deberán leer una definición y discutir entre ellos a cuál palabra corresponde la definición, y cuando lleguen a un acuerdo, uno de los estudiantes puede ir a pegar con cinta la definición abajo de la palabra. Aclare que cada palabra homógrafa tiene dos definiciones.

|              |                                                                       |
|--------------|-----------------------------------------------------------------------|
| <b>río</b>   | corriente de agua; del verbo <i>reír</i>                              |
| <b>sobre</b> | envoltorio de papel; encima                                           |
| <b>sal</b>   | del verbo <i>salir</i> ; sustancia para cocinar alimentos             |
| <b>lista</b> | enumeración de cosas de manera vertical; persona astuta e inteligente |
| <b>cara</b>  | rostro de una persona; algo con precio muy alto                       |
| <b>nada</b>  | ninguna cosa; del verbo <i>nadar</i>                                  |

### Más ayuda con palabras homógrafas

- Pida a los estudiantes que vayan a la Página de actividades P1.2.
- Explíqueles que para descubrir las palabras homógrafas que completan la oración deben observar la imagen que las acompaña, la imagen dará la pista para la palabra que la completa correctamente.
- Pida que lean las oraciones y elijan qué imagen le corresponde a cada una después pida que escriban la palabra que completa la oración.
- Señale que en la tercera oración se trata del nombre de una persona por lo que debe iniciar con mayúscula.

Página de actividades P1.2





### Más ayuda con palabras homógrafas

- Pida a los estudiantes que trabajen en grupos pequeños.
- Dígales que van a repasar el uso y escritura de palabras homógrafas.
- Dé a cada grupo cuatro papeles pequeños.
- Pídales que piensen en dos pares de palabras homógrafas, y recuérdelos que las palabras homógrafas son las que se escriben igual pero tienen diferentes significados.
- Dígales que hagan un dibujo que represente cada palabra en un papel.
- Cada grupo deberá mostrar al resto de la clase lo que dibujaron en el papel.
- El resto de los estudiantes debe adivinar qué palabra es.

### MÁS AYUDA CON PALABRAS HOMÓFONAS

#### Más apoyo con palabras homófonas

- Pida a los estudiantes que se sienten en sus escritorios e indique que trabajarán de manera individual.
- Explique que repasarán el uso de palabras homófonas en oraciones.
- Pida que vayan a la Página de actividades P1.3.
- Lea las instrucciones y las definiciones de las palabras homófonas, explique que deben elegir una palabra de cada par, para completar correctamente la oración.
- Pregunte si han entendido la diferencia de significado entre las palabras homófonas antes de completar las oraciones.
- Las oraciones completas son: *Carolina abrió sus ojos llenos de emoción. Nosotros iremos hacia la biblioteca.*

#### Las palabras homófonas

- Realice previamente tarjetas con dibujos o recortes y la palabra escrita, suficientes para que cada estudiante tenga una tarjeta, no importa si se repiten.
- Pida a los estudiantes que se dirijan al punto de reunión y usted coloque las tarjetas boca abajo.

- Diga a los estudiantes que deben tomar una, leer la palabra y empezar a caminar por el espacio repitiendo la palabra de su tarjeta hasta encontrar a otro compañero que diga una palabra que suene similar a la que tiene, después pida que se reúnan en un espacio del punto de reunión y hagan comparaciones entre sus tarjetas, tanto de la imagen como de la escritura. Palabras sugeridas: *desecho/deshecho; malla/maya; echo/hecho; graba/grava; rallar/rayar; rebelar/revelar.*
- Para finalizar la actividad pida que compartan sus palabras y observen las diferencias y semejanzas en la escritura de ambas palabras y las imágenes que las representan.

### Identificando palabras homófonas

- Comente a los estudiantes que deberán escribir en sus pizarras de borrado en seco la palabra que usted pronuncie.
- Dígales la palabra *seta* en voz alta y ejemplifique su uso en una oración: *Existen algunas setas que se pueden comer.*
- Confirme que hayan escrito correctamente la palabra de acuerdo con su contexto.
- Repita el procedimiento con otras palabras homófonas que los estudiantes conozcan: *seta (Existen algunas setas que se pueden comer.); zeta (La zeta es una letra del abecedario.); sierra (Mi papá cortó la madera con la sierra.); cierra (Por favor cierra la puerta después de salir.); hecho (He hecho mi tarea.); echo (Siempre echo las pilas a un contenedor especial.); bobina (La bobina se descompuso.); bovina (El toro forma parte de la ganadería bovina.).*

### Más ayuda con palabras homófonas

- Previamente anote los siguientes pares de oraciones en diferentes cartulinas:

Julio y Roxana salieron de vacaciones y disfrutaron de **bellos** paraísos.  
Hizo mucho viento frío que los **vellos** del brazo se erizaron.

Las **botas** me quedaron a la medida.  
Tú **votas** en tu escuela.

La **sierra** Madre Oriental es una cadena de montañas.  
**Cierra** las llaves para que no se tire el agua.

**¡Ay!** me piqué el dedo con un alfiler.  
**Hay** suficientes manzanas para todos.

El vestido es de **seda**.  
**Ceda** el paso por favor.

- Pida a los estudiantes que se sienten en el punto de reunión de la clase y formen grupos pequeños. Dígalos que harán una actividad para repasar las palabras homófonas.
- Pídeles que recuerden y digan qué es una palabra homófona (*una palabra que suena igual que otra, pero que se escribe diferente*).
- Muestre el primer par de oraciones y pida a un equipo que lean en voz alta la primera oración y que deduzcan el significado de la palabra resaltada y lo compartan con la clase. Pida a otro equipo que lean la segunda oración y que también deduzcan el significado de la palabra resaltada y lo compartan con la clase. Resalte que ambas oraciones tienen una palabra que suena similar pero se escriben diferente y por consiguiente significan cosas diferentes.
- Realice el mismo procedimiento con el resto de las oraciones.
- A continuación, se presenta el significado de la palabra resaltada con base en el contexto:

|               |                                                                                        |
|---------------|----------------------------------------------------------------------------------------|
| <b>bello</b>  | algo es atractivo                                                                      |
| <b>vello</b>  | pelo corto y suave que cubre algunas partes del cuerpo                                 |
| <b>botas</b>  | calzado que protege el pie, el tobillo y una parte de la pierna                        |
| <b>votas</b>  | del verbo <i>votar</i>                                                                 |
| <b>sierra</b> | conjunto de montañas                                                                   |
| <b>cierra</b> | del verbo <i>cerrar</i>                                                                |
| <b>ay</b>     | expresión para indicar dolor, tristeza o quejido                                       |
| <b>hay</b>    | del verbo <i>haber</i>                                                                 |
| <b>seda</b>   | fibra natural de origen animal producida por algunos insectos como los gusanos de seda |
| <b>ceda</b>   | del verbo <i>ceder</i>                                                                 |

## MÁS AYUDA CON PREPOSICIONES Y FRASES PREPOSICIONALES

### ¿Dónde está el queso?

**Nota para el maestro:** Usted tiene la opción de usar RM 1.2 o RM P1.2 para realizar esta actividad. Las oraciones que se puede crear para las imágenes del ratón y el queso en la página 34 de esta Guía del maestro.

- Haga copias de la Página de actividades RM P1.2 que se encuentra en Recursos para el maestro y entregue una a cada estudiante.
- Explique que practicarán el uso de las preposiciones.

- Lea las instrucciones y explique que recortarán con cuidado las dos figuras de la página.
- Indique que usted dirá oraciones con preposiciones sobre dónde está el queso y que ellos deberán colocar el queso donde usted indique.
- Diga una oración como ejemplo (*El queso está delante de la caja.*).
- Después, lea las siguientes oraciones:

*El queso está **detrás de** la caja.*

*El queso está **delante de** la caja.*

*El queso está **al lado de** la caja.*

*El queso está **sobre** la caja.*

- Recorra el salón de clase mientras dice las oraciones para verificar que los estudiantes resuelven la actividad correctamente.

### Armando frases

- Pida a los estudiantes que se dirijan al punto de reunión y solicite que formen grupos pequeños.
- Prepare una tarjeta con cada una de las siguientes frases preposicionales:  
*por encima de, por medio de, delante de, dentro de, al lado de, cerca de, después de, junto a, en medio de, alrededor de, debajo de, detrás de, enfrente de.*
- Reparta un juego de tarjetas para cada grupo.
- Diga a los estudiantes que deberán escribir en una nota adhesiva o tira de papel una oración en la que utilicen la frase preposicional que tienen en la tarjeta.
- Al final, pida que compartan sus oraciones con la clase.

## MÁS AYUDA CON PREFIJOS

### Es *super-* o es *re-*

**Nota:** Para realizar esta actividad, construya un cubo con el Modelo para armar un cubo que se encuentra en la Página de actividades RM 2.1 en los Recursos para el maestro y escriba el prefijo *re-* en tres de sus caras, y el prefijo *super-* en las tres restantes.

- Pida a los estudiantes que se dirijan al punto de reunión.
- Diga que deben hacer un círculo para realizar la actividad.
- Explique que usarán un cubo, el cual los estudiantes lanzarán por turnos y deberán atender al prefijo que aparezca en la cara superior del cubo.



- Es decir, si les sale el prefijo *super-*, deberán decir una palabra a la que se le pueda agregar el prefijo *super-*. Por ejemplo: *mercado*, *supermercado*. Pero si sale el prefijo *re-* deberán decir una palabra a la que se le pueda agregar el prefijo *re-*. Por ejemplo: *leer*, *releer*.
- Podrá hacer las rondas que usted considere necesarias.

### **Saltando y aplaudiendo con los prefijos *des-* e *in-***

- Escriba en la pizarra las siguientes palabras: *abrochar*, *correcto*, *confiar*, *aparecer*, *apropiado*, *seguro*.
- Pida a los estudiantes que se pongan de pie.
- Explíqueles que a las palabras que escribió se les puede agregar el prefijo *des-* o el prefijo *in-*.
- Indíqueles que leerá las palabras que escribió y cuando escuchen una palabra a la que le corresponde el prefijo *des-* deberán dar un salto en su lugar, y si escuchan una palabra a la que le corresponda el prefijo *in-* deberán dar un fuerte aplauso.

Palabras con prefijos: *desabrochar* (*brochar*: salto), *incorrecto* (*correcto*: aplauso), *desconfiar* (*confiar*: salto), *desaparecer* (*aparecer*: salto), *inapropiado* (*apropiado*: aplauso), *inseguro* (*seguro*: aplauso).

## **MÁS AYUDA CON SUFIJOS**

### **Más ayuda con sufijos *-or*, *-ora* y *-ción***

- Pida a los estudiantes que vayan a la Página de actividades P1.4.
- Pida a los estudiantes que lean las palabras de la columna izquierda y que escriban otras palabras con los sufijos *-or*, *-ora* y *-ción* según corresponda. Indique que se fijen en los ejemplos.

### **Muro de palabras larguísimas**

- Trace en la pizarra una tabla como la siguiente:

| <b>Palabras larguísimas</b> |                      |
|-----------------------------|----------------------|
| <b><i>-ísimo</i></b>        | <b><i>-ísima</i></b> |
|                             |                      |



- Divida a la clase en dos grupos: el grupo *-ísimo* y el grupo *-ísima*.
- Entregue a cada grupo tarjetas blancas en las que deberán escribir adjetivos que indiquen mayor intensidad, es decir, que terminen con los sufijos *-ísimo* o *-ísima*, según el nombre de su grupo.
- Diga que tienen un minuto para escribir, en cada tarjeta, las palabras que se les ocurran.
- Después, pida que dos o tres integrantes de cada grupo pasen a pegar en la pizarra, las palabras que escribieron. Mencione que deberán hacerlo en la columna que corresponde.
- Al final, entre todos revisen la escritura de las palabras y léanlas en voz alta. Diga a los estudiantes que a las palabras cuando se les agregan estas terminaciones, por lo general, se convierten en palabras larguísimas.

## MÁS AYUDA CON LA CONJUGACIÓN DE VERBOS

### Verbos en pasado, presente y futuro

- Prepare papelitos con diferentes verbos escritos en cada uno. Los verbos sugeridos son: *cocinaré, vendí, escuché, viajaré, escalé, escribí, comeré, lavé, bailaré y escuché*.
- Pida a los estudiantes que, sentados en sus lugares, formen grupos pequeños.
- Entregue a cada equipo un papel con un verbo escrito en él, mismo que preparó previamente.
- Explique que entre los compañeros de cada equipo deberán identificar en qué tiempo está conjugado el verbo. Luego, deberán pensar y escribir un cuento breve inspirado en ese verbo. Después compartirán su cuento para el resto de la clase.

### Concordancia entre sujetos y predicados

- Escriba en tarjetas o tiras de papel estos pares de oraciones simples:
  1. La escuela es grande.  
Las escuelas son grandes.
  2. El perro corre mucho.  
Los perros corren mucho.
  3. Laura cocinó sopa.  
Laura y Luis cocinaron sopa.

4. Lam irá a esquiar.  
Lam y su abuelo irán a esquiar.

5. La pelota es roja.  
Las pelotas son rojas.

- Separe los sujetos de sus predicados.
- Divida a la clase en cinco grupos pequeños y entregue a cada uno un par de oraciones, con los sujetos y predicados revueltos.
- Diga a los estudiantes que jugarán a relacionar sujetos y predicados.
- Pida que intenten unir cada sujeto con su predicado atendiendo al número (singular y plural).
- Pídeles que lean las oraciones formadas. Si estas son coherentes, habrán logrado su cometido. Si no, deberán intentarlo de nuevo.

## MÁS AYUDA CON LA COMPRENSIÓN DE TEXTOS

### Yo también estoy a bordo

- Pida a los estudiantes que vayan a la Página de actividades P1.5.
- Pida que elijan el evento que más les haya gustado del capítulo que volvieron a leer en esta Pausa 1 y que lo dibujen. Luego, pida que completen la oración escribiendo sobre las líneas cuál es el momento que eligieron y en qué momento del capítulo ocurre: principio, desarrollo o final.

## MÁS AYUDA CON EL ORDEN ALFABÉTICO

### Más apoyo con el orden alfabético de verbos

- Pida a los estudiantes que se sienten en sus escritorios e indique que trabajarán juntos como clase.
- Explique que repasarán el orden alfabético de verbos conjugados en pasado, presente y futuro.
- Pida que vayan a la Página de actividades P1.6.
- Lea las instrucciones y explique que deben ordenar los verbos de la columna izquierda en la columna derecha.
- El orden correcto es: *caminas, comió, dibujarán, escribieron, nado y saltarás*.
- Si los estudiantes lo necesitan puede volver a proyectar el Componente digital 6.2.

Página de  
actividades P1.5



Página de  
actividades P1.6



LECTURA

# Selección de un capítulo para leer y repaso de pronombres

**ENFOQUE PRINCIPAL DE LA LECCIÓN**

**Gramática**

Los estudiantes repasarán, identificarán y usarán los pronombres de objeto directo en oraciones completas. **TEKS 2.11.D.vii**

**Ortografía**

Los estudiantes realizarán un ejercicio de dictado. Demostrarán su conocimiento ortográfico al escribir las oraciones dictadas, leerán las oraciones y corregirán su dictado con enfoque en pronombres de objeto directo.

**TEKS 2.2.A.i; TEKS 2.2.B.i; TEKS 2.11.D.vii; TEKS 2.11.D.xi**

**Lectura**

Los estudiantes seleccionarán por sí mismos un capítulo del Libro de lectura *Amigos en el mar* para leer de forma individual durante un periodo sostenido de tiempo. Los estudiantes leerán el capítulo con el ritmo, la entonación y la

fluidez adecuados. **TEKS 2.4; TEKS 2.5**

**EVALUACIÓN FORMATIVA**

**Página de actividades 10.2 Registro de lectura independiente**

**TEKS 2.5**

**TEKS 2.11.D.vii** edite borradores usando las convenciones comunes de la lengua española, incluyendo pronombres, incluyendo personales, posesivos y de objeto, y la diferencia en el uso del pronombre formal usted y el pronombre informal tú; **TEKS 2.2.A.i** demuestre y aplique conocimiento fonético al decodificar palabras multisilábicas; **TEKS 2.2.B.i** demuestre y aplique el conocimiento ortográfico al escribir palabras multisilábicas; **TEKS 2.11.D.xi** edite borradores usando las convenciones comunes de la lengua española, incluyendo escritura correcta de las palabras con patrones ortográficos y reglas ortográficas apropiados para el nivel del grado escolar; **TEKS 2.4** use la fluidez apropiada (velocidad, precisión y prosodia) cuando lee un texto al nivel de su grado escolar; **TEKS 2.5** autoseleccione el texto y lea independientemente por un periodo de tiempo prolongado.

## VISTAZO A LA LECCIÓN

|                                         | Agrupación                         | Duración | Materiales                                                                                                                                                  |
|-----------------------------------------|------------------------------------|----------|-------------------------------------------------------------------------------------------------------------------------------------------------------------|
| <b>Gramática (10 min)</b>               |                                    |          |                                                                                                                                                             |
| Repaso de pronombres de objeto directo  | Toda la clase/<br>Con un compañero | 10 min   | <input type="checkbox"/> Componentes digitales 10.1, 10.2 y 10.3<br><input type="checkbox"/> Página de actividades 10.1                                     |
| <b>Ortografía (10 min)</b>              |                                    |          |                                                                                                                                                             |
| Dictado día 1                           | Toda la clase/<br>Individual       | 10 min   | <input type="checkbox"/> cuaderno de dictado<br><input type="checkbox"/> lápiz de color                                                                     |
| <b>Lectura (20 min)</b>                 |                                    |          |                                                                                                                                                             |
| Elegir un capítulo del Libro de lectura | Toda la clase/<br>Con un compañero | 10 min   | <input type="checkbox"/> <i>Amigos en el mar</i><br><input type="checkbox"/> Componente digital 10.4<br><input type="checkbox"/> Página de actividades 10.2 |
| Leer el capítulo elegido                | Individual                         | 10 min   | <input type="checkbox"/> notas adhesivas                                                                                                                    |

## PREPARACIÓN PREVIA

### Gramática

#### ➤ Componentes digitales 10.1, 10.2 y 10.3

- Prepárese para mostrar la versión digital de cómo identificar el objeto directo (Componente digital 10.1).
- Prepárese para mostrar la versión digital de los pronombres que sustituyen al objeto directo (Componente digital 10.2).
- Prepárese para mostrar la versión digital de oraciones con pronombres de objeto directo (Componente digital 10.3).

### Ortografía

- Verifique que los estudiantes tengan a la mano su cuaderno de dictado y un lápiz de color para realizar correcciones.

### Lectura

- Verifique que los estudiantes tengan su Libro de lectura *Amigos en el mar*.

#### ➤ Componente digital 10.4

- Prepárese para mostrar la versión digital de un Ejemplo de Registro de lectura independiente (Componente digital 10.4).
- Considere que la Página actividades 10.2: Registro de lectura independiente, se utilizará nuevamente en la Lección 12.

### Recursos adicionales

- Vea las actividades en Apoyo adicional, al final de la lección, para más ayuda con los pronombres de objeto directo.

## Lección 10: Pronombres de objeto directo

## Gramática



**Enfoque principal:** Los estudiantes repasarán, identificarán y usarán los pronombres de objeto directo en oraciones completas. **TEKS 2.11.D.vii**

**REPASO DE PRONOMBRES DE OBJETO DIRECTO (10 MIN)**

- Diga a los estudiantes que toda la clase trabajará sentada en sus escritorios.
- Comente que en esta lección van a repasar los pronombres de objeto directo que han estudiado en lecciones anteriores.
- Recuérdeles que el objeto directo responde a la pregunta “¿Qué?”.
- Muestre el Componente digital 10.1: Cómo identificar el objeto directo.
- Explique, a manera de repaso, la tabla del componente mientras lo va señalando, y diga: “En la oración ‘Lam recogió sus juguetes de la playa.’, nos preguntamos ‘¿Qué recogió Lam?’”. Escuche sus respuestas (*juguetes*) y continúe: “A esta palabra (*juguetes*) se le conoce como objeto directo, porque responde de manera directa a la pregunta ‘¿Qué?’”.
- Haga lo mismo con las siguientes dos oraciones y pídale que las repitan.

**➤ Componente digital 10.1**

| Cómo identificar el objeto directo                                   |                                                |                                       |
|----------------------------------------------------------------------|------------------------------------------------|---------------------------------------|
| Oración                                                              | ¿Cuál es el objeto directo?                    | Objeto directo                        |
| Lam recogió sus juguetes de la playa.                                | ¿Qué recogió Lam?                              | sus juguetes                          |
| Hay un supermercado que vende cosas para preparar comida vietnamita. | ¿Qué venden en el supermercado?                | cosas para preparar comida vietnamita |
| Después de la cena, Lam y Kim llevaron los platos a la cocina.       | ¿Qué es lo que llevaron Lam y Kim a la cocina? | los platos                            |

**TEKS 2.11.D.vii** edite borradores usando las convenciones comunes de la lengua española, incluyendo pronombres, incluyendo personales, posesivos y de objeto, y la diferencia en el uso del pronombre formal usted y el pronombre informal tú.

- Muestre el Componente digital 10.2: Pronombres que sustituyen al objeto directo.
- Recuerde a los estudiantes mientras va señalando los pronombres de la tercera columna, que los pronombres como *lo*, *la*, así como *los* y *las*, reemplazan al objeto directo en una oración. Lea la primera oración en voz alta: “Lam los recogió.”. Diga que el pronombre que reemplaza a la palabra *juguets* es *los*.
- Si el tiempo lo permite, repase el resto de las oraciones con el mismo procedimiento.

### ➤ Componente digital 10.2

| Pronombres de objeto directo                                         |                                                                    |     |
|----------------------------------------------------------------------|--------------------------------------------------------------------|-----|
| Lam recogió sus juguetes de la playa.                                | Lam los recogió.                                                   | los |
| Hay un supermercado que vende cosas para preparar comida vietnamita. | Hay un supermercado que las vende para preparar comida vietnamita. | las |
| Después de la cena, Lam y Kim llevaron los platos a la cocina.       | Lam y Kim los llevaron a la cocina.                                | los |

- Muestre el Componente digital 10.3: Oraciones con pronombres de objeto directo.
- Diga a los estudiantes que mostrará y leerá algunas oraciones en las que ellos deberán identificar el pronombre. Lea el ejemplo: “Lam aprendió con su tío Yen a preparar la caña para pescar. Finalmente, Lam la preparó solo”.
- Enfatique que el pronombre *la* sustituye al objeto directo *caña de pescar*.
- Diga a los estudiantes que deberán leer las frases una por una, en voz alta a coro, mientras usted guía la lectura.
- Pídales que se volteen con su compañero de al lado y juntos identifiquen y mencionen el pronombre que sustituye al objeto directo de la primera oración. Dígalos que usen esta oración para completar: “El pronombre que sustituye al objeto directo \_\_\_\_\_”.
- Pida a algunos pares de estudiantes que participen de manera voluntaria. El resto de la clase señalará hacia arriba con el pulgar si está de acuerdo con la respuesta, o hacia abajo si no lo está. Corrija en caso de que haya confusión.



### ➤ Componente digital 10.3

#### Repaso pronombres de objeto directo

Ejemplo:

Lam aprendió con su tío Yen a preparar **la caña** para pescar. Finalmente, Lam **la** preparó solo.

Después de caminar un rato por la playa, vieron esculturas de arena. Muchas personas las estaban observando.

El tío Yen señaló un botón cerca del timón. Luz lo oprimió.

Página de actividades 10.1



- Diga a los estudiantes que vayan a la Página de actividades 10.1 en la que trabajarán los pronombres de objeto directo con la actividad Boleto de salida.
- Explique que esta actividad la resolverán con su compañero y deberán entregarle la página de actividades a usted, al final de esta parte de la lección. Dígales que primero necesitan identificar cuál es el objeto directo; después, elegir y escribir el pronombre del objeto directo que corresponde.
- Asigne un tiempo para resolver la actividad. Al terminar el tiempo acordado pida que le entreguen la página de actividades.

#### Desafío

Pida a cada estudiante que proponga dos oraciones, una con el objeto directo y otra con el pronombre del objeto directo.



#### Verificar la comprensión

Recoja y revise la Página de actividades 10.1 para verificar que los estudiantes hayan comprendido cuál es el objeto directo en la oración y anotado el pronombre correcto que lo sustituye.

### Lección 10: Dictado con enfoque en pronombres de objeto directo

# Ortografía



**Enfoque principal:** Los estudiantes realizarán un ejercicio de dictado. Demostrarán su conocimiento ortográfico al escribir las oraciones dictadas, leerán las oraciones y corregirán su dictado con enfoque en pronombres de objeto directo.

📍 **TEKS 2.2.A.i; TEKS 2.2.B.i; TEKS 2.11.D.vii; TEKS 2.11.D.xi**

📍 **TEKS 2.2.A.i** demuestre y aplique conocimiento fonético al decodificar palabras multisilábicas; **TEKS 2.2.B.i** demuestre y aplique el conocimiento ortográfico al escribir palabras multisilábicas; **TEKS 2.11.D.vii** edite borradores usando las convenciones comunes de la lengua española, incluyendo pronombres, incluyendo personales, posesivos y de objeto, y la diferencia en el uso del pronombre formal usted y el pronombre informal tú; **TEKS 2.11.D.xi** edite borradores usando las convenciones comunes de la lengua española, incluyendo escritura correcta de las palabras con patrones ortográficos y reglas ortográficas apropiados para el nivel del grado escolar.

## DICTADO DÍA 1 (10 MIN)



### Dictado

#### Presentar el dictado

- Diga a los estudiantes: "Hoy voy a dictarles algunas oraciones acerca de pescar en la playa. El título es 'De pesca'".
- Hoy los estudiantes se enfocarán en pronombres de objeto directo.
- Lea el dictado a un ritmo y expresión normal mientras los estudiantes escuchan.

#### De pesca

Mi primo pescó un pez enorme. Después lo metió en la hielera.

#### Repetir el dictado

- Lea de nuevo el título del dictado y pídales que lo repitan.
- Luego lea el dictado otra vez, agrupando las palabras, y pídales que las repitan.
- Si lo considera necesario, cuente con ellos las palabras que hay en cada oración.

#### Dictar las oraciones

- Los estudiantes abrirán su cuaderno de dictado y tendrán un lápiz listo para empezar a escribir.
- Para comenzar el dictado lea el título en partes. Los estudiantes escucharán y escribirán.
- Lea las oraciones en partes. Los estudiantes escucharán y escribirán.
- Para comenzar, diga la primera palabra de la oración.
- Para terminar, diga la última palabra de la oración. Dicte la puntuación.
- Repita el mismo proceso para el resto del dictado y supervise el ejercicio.
- Al terminar de escribir cada oración, léanla juntos en voz alta y deles la oportunidad de que hagan los cambios necesarios.

## Revisar el dictado

- Pida a los estudiantes que cambien su lápiz por un lápiz de color.
- Escriba en la pizarra la fecha, el título y las oraciones del dictado.
- Todos juntos corregirán su trabajo usando las marcas de corrección.
- Pídeles que compartan con un compañero algo que hayan hecho bien y cuál es el objetivo que quieren conseguir en su próximo dictado.
- Escriba en la pizarra las siguientes oraciones para ayudar a facilitar esta conversación: “Una cosa que logré fue \_\_\_\_\_”. y “En el próximo dictado puedo mejorar en \_\_\_\_\_”.
- Al terminar, indique que deben guardar todos los materiales que usaron.

## Lección 10: Leer un capítulo elegido individualmente

# Lectura



**Enfoque principal:** Los estudiantes seleccionarán por sí mismos un capítulo del Libro de lectura *Amigos en el mar* para leer de forma individual durante un periodo sostenido de tiempo. Los estudiantes leerán el capítulo con el ritmo, la entonación y la fluidez adecuados. **TEKS 2.4; TEKS 2.5**

### ELEGIR UN CAPÍTULO DEL LIBRO DE LECTURA (10 MIN)



#### Cuidar los libros

- Diga a los estudiantes que realizarán la actividad sentados en sus escritorios.
- Pídeles que saquen su Libro de lectura *Amigos en el mar* y verifique que todos cuenten con el libro para la actividad.
- Diga a los estudiantes que han leído los ocho primeros capítulos de su Libro de lectura.
- Pida que abran la primera página de contenido del libro para que recuerden los títulos de los capítulos que leyeron anteriormente.
- Dígales que realicen la lectura en voz alta de los títulos de cada capítulo que leyeron en las lecciones anteriores.

Libro de lectura



**TEKS 2.4** use la fluidez apropiada (velocidad, precisión y prosodia) cuando lee un texto al nivel de su grado escolar; **TEKS 2.5** autoseleccione el texto y lea independientemente por un periodo de tiempo prolongado.

- Estos son los títulos:

| <b><i>Amigos en el mar</i></b> |                       |
|--------------------------------|-----------------------|
| Capítulo 1                     | Atardecer en la playa |
| Capítulo 2                     | Una nueva amiga       |
| Capítulo 3                     | La invitación         |
| Capítulo 4                     | Esculturas de arena   |
| Capítulo 5                     | ¡Todos a bordo!       |
| Capítulo 6                     | El pez rebelde        |
| Capítulo 7                     | De vuelta al mar      |
| Capítulo 8                     | Red de cangrejos      |

- Explique a los estudiantes que la lectura de hoy será diferente a las de las lecciones anteriores porque hoy elegirán un capítulo de su Libro de lectura que ya leyeron anteriormente, con base en sus gustos e intereses. Dígales que será importante que hagan conexiones sobre su crecimiento como lectores y que los buenos lectores seleccionan sus textos para leer y los leen de forma independiente, eso les ayuda para practicar sus habilidades de comprensión y fluidez.
- Es importante que usted tome este tiempo para entusiasmar a los estudiantes a elegir su texto y a practicar la lectura. Diga: “¡Hoy podrán elegir un capítulo para leer!” Pregunte: “¿Cuál de estos es el capítulo que recuerdan más?”, “¿Cuál les ha llamado más la atención y por qué?”. Pídales que se volteen con su compañero de al lado y comenten sus respuestas.
- En caso de que no recuerden algún capítulo o no les llame la atención alguno, pídales que hojeen los capítulos y se fijen en las ilustraciones y pregunte: “¿Qué ilustraciones llamaron más su atención y por qué?”, “¿En qué capítulo están?”. Dígales que comenten sus respuestas con su compañero.
- Diga: “Una vez que revisaron los títulos de los capítulos 1 a 8 y las ilustraciones, ¿cuál les gustaría volver a leer y por qué?”. Dígales que comenten sus respuestas con su compañero.

- Si usted observa que se les está dificultando elegir un capítulo, guíe a los estudiantes para que identifiquen qué capítulo le gustaría volver a leer. Puede hacer las mismas preguntas que planteó anteriormente o hacer las siguientes preguntas: “¿Algún capítulo te recordó algo que hiciste o viviste? ¿Cuál recuerdas que te impresionó más?”. Dígalos que comenten sus respuestas con su compañero.
- Comente a los estudiantes que realizarán la lectura del capítulo que eligieron. Mencione que no todos tienen que leer el mismo capítulo y que sus compañeros posiblemente eligieron capítulos diferentes y eso está bien. Verifique que cada estudiante haya elegido un capítulo.
- Diga a los estudiantes que realizarán la lectura de manera individual y usted dará cierto tiempo para su lectura. El tiempo lo tomará por medio de un cronómetro.
- Diga a los estudiantes que el propósito de la lectura es que vuelvan a leer con el ritmo, la entonación y la fluidez adecuados, un capítulo que les gustó cuando lo leyeron por primera vez, porque les agradaron las imágenes o porque relacionaron la lectura con algo que hicieron o vivieron.

---

### **LEER EL CAPÍTULO ELEGIDO (10 MIN)**

- Diga a los estudiantes que realizarán la actividad de relectura sentados en sus escritorios.
- Explíqueles que leerán en voz baja el capítulo que eligieron y que usted dará un tiempo para que lo hagan. Cuando usted indique que terminó el tiempo, ellos deberán parar la relectura y colocarán una nota adhesiva en la página donde se detuvieron, porque esto servirá para que llenen el Registro de lectura independiente.
- Considere el tiempo que dará a los estudiantes para la actividad.
- Mientras realizan la actividad, camine por el salón para observar cómo leen los estudiantes.
- Al terminar el tiempo asignado, muestre el Componente digital 10.4: Ejemplo de Registro de lectura independiente.

## ➤ Componente digital 10.4

### Lección 10

Título del capítulo: Atardecer en la playa

Minutos: 10

Números de las páginas leídas: 5 de 2 a 6

¿Por qué elegiste este capítulo?

Porque a mí también me gusta mucho ir a la playa, jugar con la arena y con mis juguetes. A mi hermano también le gusta platicar y hacerme reír. Las ilustraciones de este capítulo me gustaron mucho porque me hace recordar cuando mi familia y yo nos vamos de vacaciones a la playa.

#### Mi opinión:

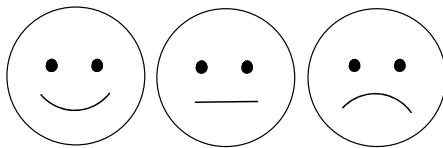

- Diga a los estudiantes que observen el ejemplo de cómo se debe completar el Registro de lectura independiente. Explíqueles, conforme va señalando la información del componente digital, que anotarán el título del capítulo, el tiempo que leyeron (el tiempo que usted asignó para la actividad), el número de las páginas que leyeron en total, en qué página iniciaron la lectura y en cuál se detuvieron, y escribirán por qué eligieron ese capítulo. Para finalizar, colorearán una carita para dar su opinión sobre el capítulo.
- Pida a los estudiantes que vayan a la Página de actividades 10.2 para realizar la actividad.
- Si el tiempo lo permite, pida a algunos voluntarios que compartan sus registros con toda la clase.

Página de actividades 10.2





## Página de actividades 10.2: Registro de lectura independiente

Recoja la Página de actividades 10.2 y observe el desempeño de los estudiantes al registrar los datos que pide acerca del capítulo elegido, así como sus razones para elegir ese capítulo y su opinión.

Fin de la lección

### Lección 10: Refuerzo de las destrezas fundamentales

# Apoyo adicional

## LA CADENA DE FRASES

- Diga a los estudiantes que se dirijan al punto de reunión y hagan un círculo.
- Previamente, escriba oraciones en tiras de papel (proporcionadas al final de esta actividad) y repártalas.
- Explíqueles que realizarán una cadena de frases con esas tiras de papel para identificar los pronombres de objeto directo en una oración.
- Pida a un estudiante que inicie la cadena de frases leyendo una oración de una tira de papel; después de leerla, se la dará al compañero de al lado, quien deberá identificar cuál es el objeto directo y pasar la tira a otro estudiante para que, a su vez, identifique el pronombre que lo sustituye. Diga que pueden usar las siguientes oraciones para completar y decir cuál es el objeto directo y el pronombre que lo sustituye: “El objeto directo es \_\_\_\_\_. El objeto directo \_\_\_\_\_ se sustituye con el pronombre de objeto directo \_\_\_\_\_”. Por ejemplo, “Comí un pedazo de pastel. El resto lo guardé en el refrigerador”, pueden decir: “El objeto directo es *pastel*. El objeto directo *pastel* se sustituye con el pronombre de objeto directo *lo*”.
- Repita el mismo procedimiento hasta que todos los estudiantes participen o las veces que lo considere necesario.
- Las oraciones que se proponen son:
  1. Juan adoptó un gatito. Lo acostó en una camita.
  2. Compré un suéter rojo. Lo estrené el domingo
  3. Dany preparó un pay de manzana. Lo llevó a la fiesta.
  4. Hoy acomodé mis juguetes. Los puse en su lugar.

## ROMPECABEZAS

- Prepare previamente varias tarjetas con las oraciones sugeridas al final de esta actividad.
- Diga a los estudiantes que se dirijan al punto de reunión y se organicen en grupos pequeños para armar un rompecabezas de oraciones.
- Entregue a cada grupo una tarjeta con una oración que tenga objeto directo.
- Explíqueles que deberán encontrar la pieza faltante de su rompecabezas, que es otra oración, relacionada con la que tienen, que incluye un pronombre de objeto directo.
- Coloque estas piezas faltantes al centro o en la pizarra para que todos los grupos puedan verlas y leerlas.
- Los estudiantes deberán colaborar con los compañeros de su grupo para decidir qué oración coincide con la que tienen, ir por ella y colocarla junto a la primera.
- Asigne un tiempo específico para la actividad.
- Al terminar, pida que muestren sus oraciones, las lean al resto de la clase y que digan cuál es el objeto directo y qué pronombre lo sustituye.
- En caso de que las segundas oraciones elegidas no coincidan con las que usted entregó a cada grupo, anímelos a hacer la corrección correspondiente como clase.
- Realice la actividad tantas veces como lo crea conveniente.
- Oraciones sugeridas:
  1. Ana hizo gelatina de chocolate. La hizo para festejar a mi papá.
  2. Ayer comimos hamburguesas. Las compró mi papá en la tienda de la esquina.
  3. Ensucié tus pantalones blancos. Los llevé a lavar.



## 11

## GRAMÁTICA

# Repaso de pronombres de objeto directo

## ENFOQUE PRINCIPAL DE LA LECCIÓN

### Destrezas fundamentales

Los estudiantes identificarán, leerán y escribirán palabras multisilábicas con acento en la última sílaba (palabras agudas).

✚ **TEKS 2.2.A.i; TEKS 2.2.B.i; TEKS 2.11.D.xi**

### Gramática

Los estudiantes practicarán el uso de pronombres de objeto directo y los utilizarán

✚ en oraciones completas. **TEKS 2.11.D.vii**

### Ortografía

Los estudiantes volverán a realizar un ejercicio de dictado. Demostrarán su conocimiento ortográfico al escribir, leer y corregir las oraciones con enfoque en

✚ palabras agudas con acento gráfico. **TEKS 2.2.A.i; TEKS 2.2.B.i; TEKS 2.11.D.xi**

### Lectura

Los estudiantes leerán “Trabajos y tradiciones” con propósito y comprensión, describirán a los personajes y responderán preguntas sobre los personajes y las

✚ ideas clave del capítulo. **TEKS 2.4; TEKS 2.6.G; TEKS 2.8.B**

## EVALUACIÓN FORMATIVA

### Página de actividades 11.1

✚ **Oraciones con pronombres de objeto directo** **TEKS 2.11.D.vii**

### Observación

✚ **Registro anecdótico de fluidez** “Trabajos y tradiciones” **TEKS 2.4**

### Página de actividades 11.2

✚ **Preguntas sobre el capítulo** “Trabajos y tradiciones” **TEKS 2.6.G; TEKS 2.8.B**

## VISTAZO A LA LECCIÓN

|                                         | Agrupación                                        | Duración | Materiales                                                                                                        |
|-----------------------------------------|---------------------------------------------------|----------|-------------------------------------------------------------------------------------------------------------------|
| <b>Destrezas fundamentales (10 min)</b> |                                                   |          |                                                                                                                   |
| Reconocer acentos                       | Toda la clase/<br>Individual                      | 10 min   | <input type="checkbox"/> cuaderno de ortografía<br><input type="checkbox"/> lápiz de color                        |
| <b>Gramática (5 min)</b>                |                                                   |          |                                                                                                                   |
| Repaso de pronombres de objeto directo  | Toda la clase/<br>Con un compañero                | 5 min    | <input type="checkbox"/> Componente digital 10.3<br><input type="checkbox"/> Página de actividades 11.1           |
| <b>Ortografía (10 min)</b>              |                                                   |          |                                                                                                                   |
| Dictado día 2                           | Toda la clase/<br>Individual                      | 10 min   | <input type="checkbox"/> cuaderno de dictado<br><input type="checkbox"/> lápiz de color                           |
| <b>Lectura (15 min)</b>                 |                                                   |          |                                                                                                                   |
| Presentar el capítulo                   | Toda la clase                                     | 5 min    | <input type="checkbox"/> <i>Amigos en el mar</i><br><input type="checkbox"/> Registro anecdótico de fluidez       |
| Leer “Trabajos y tradiciones”           | Toda la clase/<br>Con un compañero/<br>Individual | 10 min   | <input type="checkbox"/> Página de actividades 11.2<br><input type="checkbox"/> Componentes digitales 11.1 y 11.2 |

 **TEKS 2.2.A.i** demuestre y aplique conocimiento fonético al decodificar palabras multisilábicas; **TEKS 2.2.B.i** demuestre y aplique el conocimiento ortográfico al escribir palabras multisilábicas; **TEKS 2.11.D.xi** edite borradores usando las convenciones comunes de la lengua española, incluyendo escritura correcta de las palabras con patrones ortográficos y reglas ortográficas apropiados para el nivel del grado escolar; **TEKS 2.11.D.vii** edite borradores usando las convenciones comunes de la lengua española, incluyendo pronombres, incluyendo personales, posesivos y de objeto, y la diferencia en el uso del pronombre formal usted y el pronombre informal tú; **TEKS 2.4** use la fluidez apropiada (velocidad, precisión y prosodia) cuando lee un texto al nivel de su grado escolar; **TEKS 2.6.G** evalúe los detalles leídos para determinar las ideas claves; **TEKS 2.8.B** describa los atributos internos y externos del personaje principal (personajes principales).

## PREPARACIÓN PREVIA

### Destrezas fundamentales

- Verifique que los estudiantes tengan a la mano su cuaderno de ortografía y un lápiz de color para la rutina de Reconocer acentos.
- Escriba en la pizarra las siguientes oraciones: *La profesión de maestro es muy bonita. Lam pensó en el mar. Marina me preguntó sobre el mar. La playa está limpia. Nos vemos después.*

### Gramática

#### ➤ Componente digital 10.3

- Prepárese para mostrar la versión digital de los ejemplos de oraciones con pronombres de objeto directo (Componente digital 10.3).

### Ortografía

- Verifique que los estudiantes cuenten con su cuaderno de dictado y un lápiz de color para realizar correcciones.

### Lectura

#### ➤ Componentes digitales 11.1 y 11.2

- Prepárese para mostrar la palabra común (Componente digital 11.1).
- Tenga a la mano el Registro anecdótico de fluidez. Es necesario que tenga una copia del registro para cada estudiante, ya que en él anotará lo que observe con respecto a la fluidez en su lectura durante las lecciones de la unidad.
- Prepárese para mostrar las preguntas sobre el capítulo “Trabajos y tradiciones” de la Página de actividades 11.2 (Componente digital 11.2) en el formato de su elección.

### Recursos adicionales

- Vea las actividades en Apoyo adicional, al final de la lección, para más ayuda con palabras agudas con acento gráfico y pronombres de objeto.

## Lección 11: Reconocer acentos en palabras agudas

# Destrezas fundamentales



**Enfoque principal:** Los estudiantes identificarán, leerán y escribirán palabras multisilábicas con acento en la última sílaba (palabras agudas).

**TEKS 2.2.A.i; TEKS 2.2.B.i; TEKS 2.11.D.xi**

## RECONOCER ACENTOS (10 MIN)

- Pida a los estudiantes que se sienten en el punto de reunión de la clase.
- Explique que primero trabajarán juntos como clase y luego individualmente para escribir oraciones.



### Reconocer acentos

Diga a los estudiantes: “Hoy vamos a aprender a reconocer acentos en las palabras agudas”. Modele las siguientes afirmaciones:

- Escucho cómo el maestro pronuncia la palabra *profesión*.
- Segmento en sílabas la palabra *profesión* (*pro-fe-sión*) y localizo la sílaba que suena más fuerte (*sión*).
- Repito la palabra tal como la dijo el maestro.
- Leo en voz alta la oración que escribió el maestro en la pizarra: *La profesión de maestro es muy bonita*.
- Escribo en mi cuaderno de ortografía la fecha y la palabra que estudié. Escribo el acento gráfico con un lápiz de color.

Repita la rutina Reconocer acentos con las siguientes palabras y oraciones:

*pensó* (*Lam pensó en el mar.*)

*preguntó* (*Marina me preguntó sobre el mar.*)

*está* (*La playa está limpia.*)

*después* (*Nos vemos después.*)

**TEKS 2.2.A.i** demuestre y aplique conocimiento fonético al decodificar palabras multisilábicas; **TEKS 2.2.B.i** demuestre y aplique el conocimiento ortográfico al escribir palabras multisilábicas; **TEKS 2.11.D.xi** edite borradores usando las convenciones comunes de la lengua española, incluyendo escritura correcta de las palabras con patrones ortográficos y reglas ortográficas apropiados para el nivel del grado escolar.

## Desafío

Pida a los estudiantes que escriban oraciones utilizando palabras agudas con acento gráfico (en la última sílaba). Asigne un tiempo de dos minutos para la actividad.

## Extensión

Muchos idiomas, como el español, utilizan acentos gráficos para ayudar en la pronunciación, pero el inglés es diferente. La mayor parte de las palabras en inglés no lleva acentos gráficos o diéresis. Algunas palabras del inglés utilizan estas marcas, pero por lo general son prestadas de otras lenguas (por ejemplo, *café*).

### Lección 11: Pronombres de objeto directo

# Gramática



**Enfoque principal:** Los estudiantes practicarán el uso de pronombres de objeto directo y los utilizarán en oraciones completas. **TEKS 2.11.D.vii**

## REPASO DE PRONOMBRES DE OBJETO DIRECTO (5 MIN)



### Mantener conversaciones respetuosas

- Pida a los estudiantes que continúen sentados en el punto de reunión de la clase y diga que primero trabajarán juntos como clase y después, con un compañero.
- Diga que repasarán los pronombres de objeto directo que conocieron en la lección anterior.
- Proyecte el Componente digital 10.3.

### ➤ Componente digital 10.3

#### Repaso de pronombres de objeto directo

Ejemplo:

Lam aprendió con su tío Yen a preparar **la caña para pescar**. Finalmente Lam **la** preparó solo.

Después de caminar un rato por la playa, vieron esculturas de arena. Muchas personas las estaban observando.

El tío Yen señaló un botón cerca del timón. Luz lo oprimió.

**TEKS 2.11.D.vii** edite borradores usando las convenciones comunes de la lengua española, incluyendo pronombres, incluyendo personales, posesivos y de objeto, y la diferencia en el uso del pronombre formal usted y el pronombre informal tú.

- Lea la primera oración del componente digital (*Lam aprendió con su tío Yen a preparar **la caña para pescar**. Finalmente Lam **la** preparó solo.*) y recuerde a los estudiantes que el pronombre *la* de objeto directo reemplaza al objeto directo *la caña de pescar* de la oración.
- Pida a los estudiantes que vayan a la Página de actividades 11.1.
- Lea las instrucciones: tendrán que leer la oración y sustituir el objeto directo con un pronombre. Después, escribirán con un compañero una oración con un objeto directo y la misma oración, pero con un pronombre en el número 2.
- Explique el ejemplo: “en la oración *Una brisa hacía mover las olas del mar*, el objeto directo es *las olas del mar*, por eso lo subrayamos y lo sustituimos con el pronombre *las* y escribimos *Una brisa **las** hacía mover*”.
- Lea la oración “Juan compró zapatos para la excursión”. Pregunte cuál es el objeto directo. Escuche sus respuestas.
- Pregunte qué pronombre de la caja puede sustituirlo. Muestre en la pizarra cómo escribir la oración con el pronombre y pida a los estudiantes que en su Página de actividades 11.1 rellenen la celda del pronombre elegido y escriban la oración sustituyendo el objeto directo por el pronombre *los*.
- Pida a los estudiantes que trabajen con el compañero de al lado y piensen en una oración original que incluya un objeto directo. Luego de escribirla, deberán escribir la misma oración pero con un pronombre que sustituya el objeto directo.
- Si el tiempo lo permite, pida a los estudiantes que compartan sus respuestas.

## Página de actividades 11.1



### Página de actividades 11.1: Oraciones con pronombres de objeto directo

Recoja la Página de actividades 11.1 para evaluar la comprensión de los estudiantes de los pronombres de objeto directo para determinar si es necesario reforzar algún conocimiento.

**Lección 11: Dictado con enfoque en palabras agudas con acento gráfico**

# Ortografía



**Enfoque principal:** Los estudiantes volverán a realizar un ejercicio de dictado. Demostrarán su conocimiento ortográfico al escribir, leer y corregir las oraciones con enfoque en palabras agudas con acento gráfico.

 **TEKS 2.2.A.i; TEKS 2.2.B.i; TEKS 2.11.D.xi**

## Dictado Día 2 (10 MIN)



### Dictado

#### Presentar el dictado

- Recuerde a los estudiantes que ayer leyeron y escribieron las oraciones del dictado con el título “De pesca”. Dígalos que en estas dos oraciones se enfocaron en pronombres de objeto directo.
- Hoy los estudiantes se enfocarán en palabras agudas con acento gráfico.
- Lea el dictado con ritmo y expresión normales mientras los estudiantes escuchan.

#### De pesca

Mi primo pescó un pez inmenso. Después lo metió en la hielera.

#### Repetir el dictado

- Lea de nuevo el título del dictado y pida a los estudiantes que lo repitan.
- Luego lea el dictado otra vez, agrupando las palabras, y pídale que las repitan.
- Si lo considera necesario, cuente con ellos las palabras que hay en cada oración.

 **TEKS 2.2.A.i** demuestre y aplique conocimiento fonético al decodificar palabras multisilábicas; **TEKS 2.2.B.i** demuestre y aplique el conocimiento ortográfico al escribir palabras multisilábicas; **TEKS 2.11.D.xi** edite borradores usando las convenciones comunes de la lengua española, incluyendo escritura correcta de las palabras con patrones ortográficos y reglas ortográficas apropiados para el nivel del grado escolar.

## Dictar las oraciones

- Los estudiantes abrirán su cuaderno de dictado y tendrán un lápiz listo para empezar a escribir.
- Para comenzar el dictado, lea el título en partes. Los estudiantes escucharán y escribirán.
- Lea las oraciones en partes. Los estudiantes escucharán y escribirán.
- Para comenzar, diga la primera palabra de la oración.
- Para terminar, diga la última palabra de la oración. Dicte la puntuación.
- Repita el mismo proceso para el resto del dictado y supervise el ejercicio.
- Al terminar de escribir cada oración, léanla juntos en voz alta y deles la oportunidad de que hagan los cambios necesarios.

## Revisar el dictado

- Pida a los estudiantes que cambien su lápiz por un lápiz de color.
- Escriba en la pizarra la fecha, el título y las oraciones del dictado.
- Resalte las destrezas de enfoque.
- Todos juntos corregirán su trabajo usando las marcas de corrección.
- Pídeles que compartan con un compañero algo que hayan hecho bien y cuál es el objetivo que quieren conseguir en su próximo dictado.
- Escriba en la pizarra las siguientes oraciones para ayudar a facilitar esta conversación: “Una cosa que logré fue \_\_\_\_\_”. y “En el próximo dictado puedo mejorar en \_\_\_\_\_”.
- Al terminar, indique que deben guardar todos los materiales que usaron.

---

## Lección 11: “Trabajos y tradiciones”

# Lectura



**Enfoque principal:** Los estudiantes leerán “Trabajos y tradiciones” con propósito y comprensión, describirán a los personajes y responderán preguntas sobre los personajes y las ideas clave del capítulo. **TEKS 2.4; TEKS 2.6.G; TEKS 2.8.B**

**TEKS 2.4** use la fluidez apropiada (velocidad, precisión y prosodia) cuando lee un texto al nivel de su grado escolar; **TEKS 2.6.G** evalúe los detalles leídos para determinar las ideas claves; **TEKS 2.8.B** describa los atributos internos y externos del personaje principal (personajes principales).



## PRESENTAR EL CAPÍTULO (5 MIN)



### Escuchar con atención

#### Vistazo previo al vocabulario esencial

- Antes de leer el capítulo, repase las siguientes palabras con los estudiantes. Si el tiempo lo permite y usted lo considera necesario, escriba cada palabra en la pizarra y practique su pronunciación. Luego, explique su significado y diga una oración que contenga la palabra como ejemplo:

**carrera, sust.** conjunto de estudios que preparan a las personas para un trabajo

Ejemplo: Mi maestro tiene una carrera en educación.

**conversar, v.** hablar o platicar con otras personas

Ejemplo: Estábamos conversando sobre la lectura.

**generaciones, sust.** grupo de personas que nace o vive durante los mismos años

Ejemplo: En mi familia hay varias generaciones de exploradores.

**tradición, sust.** ritos y costumbres que se transmiten de generación en generación

Ejemplo: Poner una ofrenda el Día de Muertos es una tradición mexicana.

**transcurrir, v.** que el tiempo está pasando

Ejemplo: El tiempo está transcurriendo y no queremos que termine el juego.

El capítulo “Trabajos y tradiciones” del libro *Amigos en el mar* incluye la siguiente palabra común que los estudiantes pueden identificar y practicar mientras leen.

| Palabras comunes | Página del libro |
|------------------|------------------|
| conversar        | 60               |

- Muestre el Componente digital 11.1 de la palabra común.

#### ➤ Componente digital 11.1

conversar



- Demuestre cómo se pronuncia la palabra e invite a varios estudiantes a pronunciarla en voz alta.
- Proporcione algunos ejemplos de oraciones sencillas que contengan la palabra común, por ejemplo: “El capitán y la tripulación conversaron en el barco”
- Si el tiempo lo permite, invite a los estudiantes a tomar turnos con un compañero para decir oraciones que contengan la palabra *conversar*, mientras usted camina por el salón de clase escuchando y ayudando a los estudiantes según sea necesario.
- Escriba la palabra común en una tarjeta y añádala a la pared de palabras comunes.

**Tabla de vocabulario para “Trabajos y tradiciones”**

| <b>Tipo de vocabulario</b>                               | <b>Palabras específicas del tema</b> | <b>Palabras académicas generales</b>            | <b>Palabras de uso diario</b> |
|----------------------------------------------------------|--------------------------------------|-------------------------------------------------|-------------------------------|
| Vocabulario esencial                                     | tradición                            | generaciones<br>transcurrir<br>(transcurriendo) | conversar<br>(conversando)    |
| Palabras de vocabulario esencial con varios significados |                                      | carrera                                         |                               |
| Expresiones y frases                                     |                                      |                                                 |                               |

### Leer con un propósito

- Diga a los estudiantes que, mientras leen el capítulo, presten atención a la descripción física y los detalles que muestran o explican la personalidad de los personajes.

### LEER “TRABAJOS Y TRADICIONES” (10 MIN)

- Lea el primer párrafo del capítulo en voz alta sin interrupciones y pida a los estudiantes que sigan la lectura en voz baja.
- Haga una pausa e indique a los estudiantes que continuarán la lectura con un compañero.

- Para dividir los estudiantes en pares, cuente del 1 al 6 asignando un número a cada estudiante; después de contar hasta el 6, vuelva a empezar con el número 1. Después de terminar de contar y asignar números a cada estudiante, pídeles que encuentren a sus compañeros que tienen asignado el mismo número (por ejemplo, los que tienen asignado el número 2 trabajarán con el estudiante de ese mismo número, etc.).

Nota para el maestro: Cambie la numeración a menos o a más de 6, según la cantidad de estudiantes de su grupo. Asegúrese de que todos tengan un compañero para trabajar.

- Ahora, pídeles que terminen de leer el capítulo juntos, en pares. Recuérdeles que deben guardar silencio y prestar atención a sus compañeros mientras estos leen en voz alta.



### Observación: Registro anecdótico de fluidez

Camine por el salón de clase para escuchar a la mayor cantidad posible de estudiantes. Mientras escucha a los estudiantes leer, tome notas sobre la expresión, el fraseo y las pausas al leer en el Registro anecdótico de fluidez en los espacios correspondientes. Busque algún patrón en los errores individuales de un estudiante o de toda la clase. Asegúrese de monitorear el progreso de todos los estudiantes cada semana.

- Dígales que ahora ya conocen un poco mejor a los personajes y que van a usar esa información para la siguiente actividad.
- Pídeles que saquen la Página de actividades 11.2 para responder preguntas sobre los personajes y los eventos del capítulo.
- Muestre el Componente digital 11.2 con las preguntas del capítulo.
- Lea la primera pregunta y escuche las respuestas de los estudiantes.
- Modele cómo escribir la respuesta sobre la línea.
- Repita la actividad con el resto de las preguntas.
- Pida a los estudiantes que, para finalizar la lección, se giren y conversen con su compañero con el cual leyeron el capítulo. Dígales que hablen de con qué personaje del capítulo se sienten más identificados y por qué. Indique que, cuando seleccionen el personaje, digan un adjetivo que lo describe (puede ser un rasgo de su personalidad o físico).

Página de actividades 11.2



- Pida la respuesta de algunos voluntarios si el tiempo lo permite.
- Al terminar, pida una ronda de aplausos para todos los participantes.



### Página de actividades 11.2: Preguntas sobre el capítulo

Recoja la Página de actividades 11.2 para evaluar la comprensión lectora de los estudiantes.

Fin de la lección

### Apoyo a la enseñanza

Mientras lee “Trabajos y tradiciones” en voz alta, haga algunas pausas para destacar detalles que ayuden a los estudiantes a visualizar el escenario del capítulo. Pídales que cierren los ojos e imaginen el escenario mientras escuchan el capítulo.

## Lección 11: Refuerzo de las destrezas fundamentales

# Apoyo adicional

### LA PALABRA ESCONDIDA

- Pida a los estudiantes que se sienten en el punto de reunión de la clase y que traigan su Libro de lectura.
- Dígalos que van a practicar la identificación de palabras agudas.
- Pregúnteles si recuerdan cuáles son las palabras agudas.
- Dígalos que las palabras agudas son las que tienen acento en la última sílaba.
- Pida que abran su libro en la página 66.
- Lean juntos, como clase, los primeros 2 párrafos (o los que usted considere, según lo que el tiempo permita).
- Dígalos que si reconocen una palabra aguda, deberán poner su mano sobre la cabeza.
- La primera palabra que deben reconocer es *también*.
- Pídales que repitan la palabra en voz alta, la segmenten en sílabas, y aplaudan al decir la sílaba más fuerte.
- Pídales que busquen otras palabras agudas en esa página (*Papá, Mamá, respondió, allí, Martín, aquí, abrió, así, anunció, timón, contestó*), que las segmenten en sílabas y que indiquen dónde está el acento.

## REEMPLAZO DE PALABRAS

- Pida a los estudiantes que se sienten en el punto de reunión de la clase.
- Indíqueles que trabajarán juntos como clase.
- Dígales que van a practicar a identificar y usar los pronombres de objeto directo.
- Pídales que digan en voz alta cuáles son estos pronombres (*lo, la, los, las*).
- Señale varios objetos del salón de clase y pídale que formen oraciones completas (sujeto y predicado) con ellos.
- Luego, pida que reemplacen el objeto con un pronombre de objeto directo.
- Algunas respuestas esperadas pueden ser:  
*Yo olvidé mi cuaderno → Yo lo olvidé.*  
*Andrea usó la pizarra. → Andrea la usó.*
- Los estudiantes que no están hablando deberán escuchar las oraciones y levantar el pulgar si la sustitución con el pronombre fue correcta.

ORTOGRAFÍA

# Repaso de palabras graves con acento gráfico

ENFOQUE PRINCIPAL DE LA LECCIÓN

**Destrezas fundamentales**

Los estudiantes repasarán, leerán y escribirán palabras multisilábicas con el acento en la penúltima sílaba (graves). **TEKS 2.2.A.i; TEKS 2.2.B.i; TEKS 2.11.D.xi**

**Gramática**

Los estudiantes repasarán el uso de los pronombres de objeto directo, los identificarán y los escribirán en oraciones completas. **TEKS 2.11.D.vii**

**Ortografía**

Los estudiantes volverán a realizar un ejercicio de dictado. Demostrarán su conocimiento ortográfico al escribir, leer y corregir las oraciones con enfoque en pronombres de objeto directo. **TEKS 2.2.A.i; TEKS 2.2.B.i; TEKS 2.11.D.vii; TEKS 2.11.D.xi**

**Lectura**

Los estudiantes seleccionarán y leerán por sí mismos un capítulo del Libro de lectura *Amigos en el mar* durante un período sostenido de tiempo, con el ritmo, la entonación y la fluidez adecuados. **TEKS 2.5; TEKS 2.4**

EVALUACIÓN FORMATIVA

**Página de actividades 10.1      Registro de lectura independiente**

**TEKS 2.5**

**Observación                      Registro anecdótico de fluidez**

**TEKS 2.4**

**TEKS 2.2.A.i** demuestre y aplique conocimiento fonético al decodificar palabras multisilábicas; **TEKS 2.2.B.i** demuestre y aplique el conocimiento ortográfico al escribir palabras multisilábicas; **TEKS 2.11.D.xi** edite borradores usando las convenciones comunes de la lengua española, incluyendo escritura correcta de las palabras con patrones ortográficos y reglas ortográficas apropiados para el nivel del grado escolar; **TEKS 2.11.D.vii** edite borradores usando las convenciones comunes de la lengua española, incluyendo pronombres, incluyendo personales, posesivos y de objeto, y la diferencia en el uso del pronombre formal usted y el pronombre informal tú; **TEKS 2.5** autoseleccione el texto y lea independientemente por un período de tiempo prolongado; **TEKS 2.4** use la fluidez apropiada (velocidad, precisión y prosodia) cuando lee un texto al nivel de su grado escolar.

## VISTAZO A LA LECCIÓN

|                                                | Agrupación                         | Duración | Materiales                                                                                                                                                         |
|------------------------------------------------|------------------------------------|----------|--------------------------------------------------------------------------------------------------------------------------------------------------------------------|
| <b>Destrezas fundamentales (10 min)</b>        |                                    |          |                                                                                                                                                                    |
| Reconocer acentos                              | Toda la clase/<br>Individual       | 10 min   | <input type="checkbox"/> cuaderno de ortografía<br><input type="checkbox"/> lápiz de color                                                                         |
| <b>Gramática (10 min)</b>                      |                                    |          |                                                                                                                                                                    |
| Repaso de pronombres de objeto directo         | Toda la clase/<br>Con un compañero | 10 min   | <input type="checkbox"/> hoja blanca                                                                                                                               |
| <b>Ortografía (10 min)</b>                     |                                    |          |                                                                                                                                                                    |
| Dictado día 3                                  | Toda la clase/<br>Individual       | 10 min   | <input type="checkbox"/> cuaderno de dictado<br><input type="checkbox"/> lápiz de color                                                                            |
| <b>Lectura (10 min)</b>                        |                                    |          |                                                                                                                                                                    |
| Elegir y leer un capítulo del Libro de lectura | Toda la clase/<br>Individual       | 10 min   | <input type="checkbox"/> <i>Amigos en el mar</i><br><input type="checkbox"/> Registro anecdótico de fluidez<br><input type="checkbox"/> Página de actividades 10.1 |
| <b>Material para llevar a casa</b>             |                                    |          |                                                                                                                                                                    |
| Palabras graves                                |                                    |          | <input type="checkbox"/> Página de actividades 12.1                                                                                                                |

## PREPARACIÓN PREVIA

### Destrezas fundamentales

- Verifique que los estudiantes tengan a la mano su cuaderno de ortografía y un lápiz de color para la rutina de Reconocer acentos.
- Escriba en la pizarra las siguientes oraciones: *Ahorro en mi alcancía. Mi tío es un gran pescador. Es fácil reconocer un cangrejo. Los ríos desembocan en el mar. Por el túnel pasan los peces.*

### Gramática

- Prepare una hoja de rotafolio o cartulina y marcadores de colores.
- Verifique que los estudiantes tengan una hoja blanca y un lápiz para la actividad.
- Escriba en la pizarra las oraciones:
  1. Manuel compró una casa.
  2. Brenda tiene el videojuego.

### Ortografía

- Verifique que los estudiantes cuenten con su cuaderno de dictado y un lápiz de color para realizar correcciones.

### Lectura

- Verifique que los estudiantes tengan su Libro de lectura.
- Haga una copia del Registro anecdótico de fluidez que se encuentra en Recursos para el maestro. Es necesario que tenga una copia del registro para cada estudiante ya que en él anotará lo que observe con respecto a la fluidez en su lectura durante las lecciones de la unidad.
- Los estudiantes trabajarán de nuevo en la Página de actividades 10.1 para el registro de lectura independiente.

### Recursos adicionales

- Vea las actividades en Apoyo adicional al final de la lección para más ayuda con palabras graves y con pronombres de objeto directo.



## Lección 12: Repaso de palabras graves

# Destrezas fundamentales



**Enfoque principal:** Los estudiantes repasarán, leerán y escribirán palabras multisilábicas con el acento en la penúltima sílaba (graves).

**TEKS 2.2.A.i; TEKS 2.2.B.i; TEKS 2.11.D.xi**

## RECONOCER ACENTOS (10 MIN)



### Reconocer acentos

Diga a los estudiantes: “Hoy vamos a aprender a Reconocer acentos en las palabras graves”. Modele las siguientes afirmaciones a los estudiantes:

- Escucho cómo el maestro pronuncia la palabra *alcancía*.
- Segmento en sílabas la palabra *alcancía* (*al-can-cí-a*) y localizo la sílaba que suena más fuerte (*cí*).
- Repito la palabra tal como la dijo el maestro.
- Leo en voz alta la oración que escribió el maestro en la pizarra: *Ahorro en mi alcancía*.
- Escribo en mi cuaderno de ortografía la fecha y la palabra que estudié. Escribo el acento con un lápiz de color.

Repita la rutina Reconocer acentos con las siguientes palabras y oraciones:  
*tío* (*Mi tío es un gran pescador.*)      *fácil* (*Es fácil reconocer un cangrejo.*)  
*ríos* (*Los ríos desembocan en el mar.*)      *túnel* (*Por el túnel pasan los peces.*)

### Extensión

Regla ortográfica de las palabras graves:

Las palabras graves son palabras que tienen el acento o la fuerza de pronunciación en la penúltima sílaba. Llevan acento gráfico cuando no terminan en vocal, *n* o *s*; por ejemplo: *lápiz*, *dólar*, *fácil*. Si terminan en vocal, *n* o *s*, no llevan acento gráfico, por ejemplo: *oso*, *cabello*, *silla*.

**TEKS 2.2.A.i** demuestre y aplique conocimiento fonético al decodificar palabras multisilábicas; **TEKS 2.2.B.i** demuestre y aplique el conocimiento ortográfico al escribir palabras multisilábicas; **TEKS 2.11.D.xi** edite borradores usando las convenciones comunes de la lengua española, incluyendo escritura correcta de las palabras con patrones ortográficos y reglas ortográficas apropiados para el nivel del grado escolar.

## Lección 12: Repaso de pronombres de objeto directo

# Gramática



**Enfoque principal:** Los estudiantes repasarán el uso de los pronombres de objeto directo, los identificarán y los escribirán en oraciones completas. **TEKS 2.11.D.vii**

### REPASO DE PRONOMBRES DE OBJETO DIRECTO (10 MIN)

- Diga a los estudiantes que trabajarán sentados en sus escritorios, primero toda la clase y luego con un compañero.
- Comente que en esta lección van a repasar los pronombres que sustituyen al objeto directo en una oración y que han revisado en lecciones anteriores.
- Diga a los estudiantes que en esta ocasión realizarán un papelógrafo, señale la hoja de rotafolio y los marcadores que preparó previamente.
- Pida que a manera de lluvia de ideas comenten lo que saben sobre los pronombres de objeto directo, mientras los estudiantes dan sus respuestas, usted vaya escribiendo en el papelógrafo las ideas acertadas.
- Guíe las participaciones para ir registrando las ideas ordenadas. Pida que comente frases completas. Para ello, pregunte “¿Qué deben identificar en una oración? (*el objeto directo*) ¿Qué preguntas pueden hacer para identificarlo? (*¿qué? o ¿quién?*) ¿Qué palabra ponemos en lugar del objeto directo? (*el pronombre de objeto directo*). ¿Cómo deben concordar el pronombre? (*Con el número y género de la palabra que sustituye en la oración*).”
- Al finalizar, tome un momento para leer en voz alta lo que escribió en el papelógrafo y déjelo en un lugar que sea visible para toda la clase.
- Reparta a los estudiantes una hoja y un lápiz para la siguiente actividad y pídeles que se giren con el compañero de al lado.
- Señale las oraciones que escribió previamente en la pizarra:
  1. Manuel compró una casa.
  2. Brenda tiene el videojuego.

**TEKS 2.11.D.vii** edite borradores usando las convenciones comunes de la lengua española, incluyendo pronombres, incluyendo personales, posesivos y de objeto, y la diferencia en el uso del pronombre formal usted y el pronombre informal tú.

- Explique que el primer compañero deberá identificar el objeto directo y luego reescribir la frase con un pronombre en el lugar del objeto directo de la oración número uno, luego deberá compartirla con su compañero. Mientras que el otro compañero hará lo mismo con la oración número dos. Pida que retroalimenten el trabajo de uno y de otro, y se apoyen para escribir correctamente las oraciones con el pronombre de objeto directo. Para ello invítelos a revisar lo que escribió en el papelógrafo y a seguir los pasos ahí descritos.
- Si el tiempo lo permite pida a algunos estudiantes con sus compañeros que compartan sus oraciones, asigne un espacio del salón para que cada par de estudiantes pegue sus hojas y queden visibles para que los otros estudiantes puedan observar su trabajo.
- Las oraciones quedarían de esta manera: 1. *Manuel compró una casa.* (Objeto directo: *la casa/Manuel la compró.*), 2. *Brenda tiene el videojuego.* (Objeto directo: *el videojuego/Brenda lo tiene.*)

## Lección 12: Dictado con enfoque en pronombres de objeto directo

# Ortografía



**Enfoque principal:** Los estudiantes volverán a realizar un ejercicio de dictado. Demostrarán su conocimiento ortográfico al escribir, leer y corregir las oraciones con enfoque en pronombres de objeto directo.

 **TEKS 2.2.A.i; TEKS 2.2.B.i; TEKS 2.11.D.vii; TEKS 2.11.D.xi**

### Dictado Día 3 (10 MIN)



## Dictado

### Presentar el dictado

- Recuerde a los estudiantes que ayer leyeron y escribieron las oraciones del dictado con el título “De pesca”. Dígales que en estas dos oraciones se enfocaron en palabras agudas con acento gráfico y con pronombres de objeto directo.
- Hoy los estudiantes se enfocarán de nuevo en pronombres de objeto directo.

 **TEKS 2.2.A.i** demuestre y aplique conocimiento fonético al decodificar palabras multisilábicas; **TEKS 2.2.B.i** demuestre y aplique el conocimiento ortográfico al escribir palabras multisilábicas; **TEKS 2.11.D.vii** edite borradores usando las convenciones comunes de la lengua española, incluyendo pronombres, incluyendo personales, posesivos y de objeto, y la diferencia en el uso del pronombre formal usted y el pronombre informal tú; **TEKS 2.11.D.xi** edite borradores usando las convenciones comunes de la lengua española, incluyendo escritura correcta de las palabras con patrones ortográficos y reglas ortográficas apropiados para el nivel del grado escolar.

- Lea el dictado a un ritmo y expresión normal mientras los estudiantes escuchan.

### De pesca

Mi primo pescó un pez enorme. Después lo metió en la hielera.

#### Repetir el dictado

- Lea de nuevo el título del dictado y pídale que lo repitan.
- Luego lea el dictado otra vez, agrupando las palabras, y pídale que las repitan.
- Si lo considera necesario, cuente con ellos las palabras que hay en cada oración.

#### Dictar las oraciones

- Los estudiantes abrirán su cuaderno de dictado y tendrán un lápiz listo para empezar a escribir.
- Para comenzar el dictado lea el título en partes. Los estudiantes escucharán y escribirán.
- Lea las oraciones en partes. Los estudiantes escucharán y escribirán.
- Para comenzar, diga la primera palabra de la oración.
- Para terminar, diga la última palabra de la oración. Dicte la puntuación.
- Repita el mismo proceso para el resto del dictado y supervise el ejercicio.
- Al terminar de escribir cada oración, léanla juntos en voz alta y deles la oportunidad de que hagan los cambios necesarios.

#### Revisar el dictado

- Pida a los estudiantes que cambien su lápiz por un lápiz de color.
- Escriba en la pizarra la fecha, el título y las oraciones del dictado.
- Resalte las destrezas de enfoque y la conexión bilingüe.
- Todos juntos corregirán su trabajo usando las marcas de corrección.
- Pídale que compartan con un compañero algo que hayan hecho bien y cuál es el objetivo que quieren conseguir en su próximo dictado.

- Escriba en la pizarra las siguientes oraciones para ayudar a facilitar esta conversación: “Una cosa que logré fue \_\_\_\_\_.” y “En el próximo dictado puedo mejorar en \_\_\_\_\_.”
- Al terminar indique que deben guardar todos los materiales que usaron.

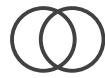

**Conexión bilingüe:** Tanto en español como en inglés hay pronombres femeninos y masculinos que sustituyen al objeto directo. En español se usa el pronombre *lo* para hacer referencia a cosas y animales, por lo que es el equivalente al pronombre *it* en inglés.

| Español                                                                 | Inglés                                                                |
|-------------------------------------------------------------------------|-----------------------------------------------------------------------|
| Mi primo pescó un pez enorme.<br>Después <b>lo</b> metió en la hielera. | My cousin caught a huge fish.<br>Then he put <b>it</b> in the cooler. |

## Lección 12: Leer un capítulo de elección propia



# Lectura

**Enfoque principal:** Los estudiantes seleccionarán y leerán por sí mismos un capítulo del Libro de lectura *Amigos en el mar* durante un periodo sostenido de tiempo, con el ritmo, la entonación y la fluidez adecuados.

**TEKS 2.5; TEKS 2.4**

### ELEGIR Y LEER UN CAPÍTULO DEL LIBRO DE LECTURA (10 MIN)



#### Cuidar los libros

- Diga a los estudiantes que sentados en sus escritorios continuarán la lectura que realizaron en días anteriores. Pida a los estudiantes que saquen su Libro de lectura, verifique que todos cuenten con él para la actividad.
- Mencione a los estudiantes que al día de hoy han realizado la lectura de ocho capítulos de *Amigos en el mar*, pida que abran la página de la tabla de contenido para que vean los títulos de los capítulos leídos.

**TEKS 2.5** autoseleccione el texto y lea independientemente por un periodo de tiempo prolongado; **TEKS 2.4** use la fluidez apropiada (velocidad, precisión y prosodia) cuando lee un texto al nivel de su grado escolar.

Libro de lectura



- Recuérdeles que en la Lección 10 ellos ya eligieron un capítulo para leer. Diga a los estudiantes que deben continuar la lectura del capítulo elegido en la Lección 10, y si acabaron de leer el capítulo elegido, dígales que pueden elegir otro capítulo para leer.
- Recuérdeles que pueden elegir el capítulo por su título, por la historia, las ilustraciones, los personajes, entre otros.
- Diga a los estudiantes que cada uno sentado en su escritorio leerá el capítulo que eligieron de *Amigos en el mar*. Invítelos a continuar su lectura de manera independiente y silenciosa.
- Si usted observa que a alguno se le está dificultando la lectura, acérquese al estudiante y recuérdale que tienen un capítulo nuevo el cual también pueden elegir, o bien, que puede volver a elegir otro.
- Al terminar la lectura, pida a los estudiantes que vayan a la Página de actividades 10.1, para hacer el registro de esta lectura; diga que lo harán tal como lo hicieron en la Lección 10: registrarán el título del capítulo, los minutos que leyeron, las páginas leídas, por qué eligieron ese capítulo y su opinión sobre el capítulo.
- Si el tiempo lo permite, invite a los estudiantes a conversar sobre la actividad realizada, guíe la conversación: “Elegí este capítulo porque \_\_\_\_\_”.

## Página de actividades 10.1



### Página de actividades 10.1: Registro de lectura independiente

Recoja la Página de actividades 10.1 y observe el desempeño de los estudiantes al registrar los datos que pide acerca del capítulo elegido, así como sus razones para elegir ese capítulo y su opinión.



### Observación: Registro anecdótico de fluidez

Camine por el salón de clase para escuchar a la mayor cantidad posible de estudiantes. Mientras escucha a los estudiantes leer, tome notas sobre la expresión, el fraseo y las pausas al leer en el Registro anecdótico de fluidez en los espacios correspondientes. Busque algún patrón en los errores individuales de un estudiante o de toda la clase. Asegúrese de monitorear el progreso de todos los estudiantes cada semana.

# Material para llevar a casa

## PALABRAS GRAVES

- Pida a los estudiantes que lleven a casa la Página de actividades 12.1.
- Dígales que la respondan con ayuda de un familiar o tutor. En ella leerán las palabras de la caja, identificarán cuáles son palabras graves y las escribirán en la tabla; después deberán pensar y escribir tres palabras graves que conozcan, que deben ser diferentes a las ya escritas.

Página de actividades 12.1



## Lección 12: Refuerzo de las destrezas fundamentales

# Apoyo adicional

## APLAUSO PARA LAS PALABRAS GRAVES

- Diga a los estudiantes que realizarán una actividad sentados en sus escritorios.
- Diga que va a realizar la lectura de una lista de palabras graves y ellos deberán aplaudir cuando escuchen la sílaba que tiene el acento.
- Asegúrese de enfatizar la sílaba acentuada durante la lectura. Indique a los estudiantes que escuchen con atención y aplaudan cuando escuchen la sílaba con el acento.
- En caso de que requieran apoyo o exista una diferencia de aplausos, repita la lectura de la palabra enfatizando en el acento y aplauda, pida que repitan la palabra y aplaudan.
- Palabras sugeridas: *túnel, alegría, álbum, ángel, árbol, azúcar, bahía, débil, fácil, hábil, lápiz, líder, móvil, trébol, difícil, fantasía.*

## FORMAR ORACIONES Y BUSCAR SU OBJETO DIRECTO

- Pida a los estudiantes que realicen la actividad sentados en sus escritorios.
- Diga a los estudiantes que usted escribirá palabras en la pizarra y ellos deberán ordenar las palabras para formar una oración.
- Una vez que la oración esté ordenada deberán identificar el objeto directo y cambiarlo por el pronombre de objeto directo. Luego deben decir la frase frente a usted.
- Palabras sugeridas en desorden para ordenarlas en oraciones:
  1. pastel Lina llevará el. (*Lina llevará el pastel/Objeto directo: el pastel/Lina lo llevará*).
  2. come pastel María. (*María come pastel./Objeto directo: pastel/María lo come*).
  3. un lee libro Lucía. (*Lucía lee un libro./Objeto directo: un libro/Lucía lo lee*).



## 13

## ESCRITURA

# Repaso de palabras con *-ísimo/-ísima* e introducción a la narrativa personal

## ENFOQUE PRINCIPAL DE LA LECCIÓN

### Destrezas fundamentales

- Los estudiantes repasarán adjetivos con los sufijos *-ísimo/-ísima* identificando palabras multisilábicas terminadas en *-ísimo/-ísima*. **TEKS 2.2.A.vi; TEKS 2.3.C**

### Ortografía

- Los estudiantes repasarán y practicarán el uso de los signos de puntuación adecuados en oraciones declarativas, interrogativas y exclamativas. **TEKS 2.11.D.x**

### Lectura

- Los estudiantes leerán el capítulo “El faro misterioso”. Luego responderán oralmente preguntas sobre el capítulo usando evidencia textual. **TEKS 2.1.A; TEKS 2.4; TEKS 2.7.C; TEKS 2.8.D**

### Escritura

- Los estudiantes escucharán la lectura de un texto con una narrativa personal y lo analizarán. Los estudiantes hablarán sobre los elementos que integran un texto narrativo y pensarán en cómo escribirán su propia narrativa personal. **TEKS 2.11.A**

## EVALUACIÓN FORMATIVA

### Observación

### Registro anecdótico de fluidez

- “El faro misterioso” **TEKS 2.4**

### Página de actividades 13.2

### Preguntas sobre el capítulo

- “El faro misterioso” **TEKS 2.7.C**

## VISTAZO A LA LECCIÓN

|                                                       | Agrupación                         | Duración | Materiales                                                                                                              |
|-------------------------------------------------------|------------------------------------|----------|-------------------------------------------------------------------------------------------------------------------------|
| <b>Destrezas fundamentales (5 min)</b>                |                                    |          |                                                                                                                         |
| Repasar palabras con los sufijos <i>-ísimo/-ísima</i> | Toda la clase                      | 5 min    | <input type="checkbox"/> Componente digital 13.1                                                                        |
| <b>Ortografía (10 min)</b>                            |                                    |          |                                                                                                                         |
| Repasar y practicar signos de puntuación              | Toda la clase/<br>Grupos pequeños  | 10 min   | <input type="checkbox"/> Componente digital 13.2<br><input type="checkbox"/> Página de actividades 13.1                 |
| <b>Lectura (15 min)</b>                               |                                    |          |                                                                                                                         |
| Presentar el capítulo                                 | Toda la clase                      | 5 min    | <input type="checkbox"/> <i>Amigos en el mar</i><br><input type="checkbox"/> Registro anecdótico de fluidez             |
| Leer “El faro misterioso”                             | Toda la clase/<br>Con un compañero | 10 min   | <input type="checkbox"/> Página de actividades 13.2<br><input type="checkbox"/> Registro de preguntas sobre el capítulo |
| <b>Escritura (10 min)</b>                             |                                    |          |                                                                                                                         |
| Introducción a la narrativa personal                  | Toda la clase                      | 10 min   | <input type="checkbox"/> Componentes digitales 13.3, 13.4 y 15.2                                                        |

 **TEKS 2.2.A.vi** demuestre y aplique conocimiento fonológico al decodificar palabras con prefijos y sufijos; **TEKS 2.3.C** utilice afijos, incluyendo re-, pre-, -ción e ísimo/ísima para determinar el significado de las palabras y posteriormente utilice las palabras recién aprendidas; **TEKS 2.11.D.x** Se espera que el estudiante edite borradores usando las convenciones comunes de la lengua española, incluyendo signos de puntuación al final de las oraciones declarativas, y al comienzo y al final de las oraciones exclamativas e interrogativas; **TEKS 2.1.A** escuche activamente, haga preguntas relevantes para clarificar información y conteste preguntas usando respuestas de múltiples palabras; **TEKS 2.4** use la fluidez apropiada (velocidad, precisión y prosodia) cuando lee un texto al nivel de su grado escolar; **TEKS 2.7.C** use evidencia textual para apoyar una respuesta apropiada; **TEKS 2.8.D** describa la importancia del escenario; **TEKS 2.11.A** planifique un primer borrador generando ideas para escribir, tales como dibujar y hacer una lluvia de ideas.

## PREPARACIÓN PREVIA

### Destrezas fundamentales

#### ➤ Componente digital 13.1

- Prepárese para mostrar el esquema de sufijos *-ísimo/-ísima* para apoyar el repaso de este tema (Componente digital 13.1).
- Recorte las tarjetas de adjetivos superlativos que se encuentran en los Recursos para el maestro (RM 13.1).

### Ortografía

#### ➤ Componente digital 13.2

- Prepárese para mostrar la tabla con la puntuación de las oraciones declarativas, interrogativas y exclamativas (Componente digital 13.2).

### Lectura

- Tenga a la mano el Registro anecdótico de fluidez de la Unidad 8, que copió previamente, para anotar sus observaciones sobre la lectura en voz alta de cada estudiante durante la lección.
- Haga una copia del Registro de preguntas sobre el capítulo que se encuentra en Recursos para el maestro, para registrar la comprensión de cada estudiante acerca del capítulo “El faro misterioso”.

### Escritura

#### ➤ Componentes digitales 13.3, 13.4 y 15.2

- Prepárese para proyectar el Componente digital 13.3 con un ejemplo de una narrativa personal.
- Prepárese para proyectar la plantilla de planificación de una narrativa personal (Componente digital 13.4).
- Utilice la rúbrica de escritura que se incluye en los Documentos para la planificación como herramienta para evaluar el trabajo final de los estudiantes.
- Tenga a la mano la lista de verificación para editar (Componente digital 15.2) para explicar los aspectos en los cuales los estudiantes deben enfocarse al escribir su narrativa personal el día siguiente.

### Recursos adicionales

- Vea las actividades en Apoyo adicional al final de la lección para más ayuda con sufijos *-ísimo* e *-ísima* y uso de signos de puntuación.

Lección 13: Repaso de palabras con *-ísimo/-ísima*

# Destrezas fundamentales



**Enfoque principal:** Los estudiantes repasarán adjetivos con los sufijos *-ísimo/-ísima* identificando palabras multisilábicas terminadas en *-ísimo/-ísima*.

 **TEKS 2.2.A.vi; TEKS 2.3.C**

## REPASAR PALABRAS CON LOS SUFIJOS *-ÍSIMO/-ÍSIMA* (5 MIN)

- Mencione a los estudiantes que esta primera actividad la van a realizar sentados en sus escritorios. Explique que repasarán los adjetivos con los sufijos *-ísimo/-ísima*. Pregúnteles: “¿Recuerdan qué significado tienen los adjetivos con esta terminación?” (*Significa que la cualidad o característica es de mayor intensidad*).
- Proyecte el Componente digital 13.1 con el esquema de adjetivos con los sufijos *-ísimo* e *-ísima*.

### ► Componente digital 13.1

- Recuerde a los estudiantes que se agregan los sufijos *-ísimo/-ísima* al final de un adjetivo para obtener un adjetivo que indica una cualidad o característica de mayor intensidad. Menciónelos que a estos adjetivos se les conoce como *adjetivos superlativos*.
- Luego, pida que observen las imágenes y diga: “No es lo mismo ‘el oso grande’ ( señale la primera imagen) que ‘el oso grandísimo’ ( señale la segunda imagen)”. Anímelos a mostrar con un gesto cómo indicarían la intensidad del segundo adjetivo, por ejemplo, abriendo los brazos.
- Luego, comente a los estudiantes que en esta ocasión van a agregar palabras al esquema del Componente digital 13.1.
- Tenga a la mano las tarjetas de adjetivos y adjetivos superlativos que se encuentran en los Recursos para el maestro (RM 13.1).
- Muestre el contenido de la primera tarjeta al grupo, lea la palabra (*alta*) y pida que la repitan a coro. Enseguida muestre la tarjeta de la palabra *altísima* y pida que la lean todos juntos. Después, pregunte: “¿Es lo mismo *alta* que

 **TEKS 2.2.A.vi** demuestre y aplique conocimiento fonológico al decodificar palabras con prefijos y sufijos; **TEKS 2.3.C** utilice afijos, incluyendo re-, pre-, -ción e *ísimo/ísima* para determinar el significado de las palabras y posteriormente utilice las palabras recién aprendidas.

*altísima? (no) ¿Qué significa altísima? (qué es más que alta) ¿Dónde pego la imagen: debajo del oso grande o debajo del oso grandísimo? (debajo del oso grandísimo)". Mientras pregunta, anímelos a hacer el gesto de los brazos al pronunciar los adjetivos superlativos.*

- A continuación, coloque la tarjeta debajo del ejemplo correspondiente de la proyección del componente digital.
- Repita el proceso con el resto de las tarjetas.

### Extensión

Un sufijo es una terminación que se añade al final de una palabra para cambiar su significado. En este caso, los sufijos *-ísimo/-ísima* se utilizan para formar el grado superlativo de un adjetivo, es decir, indica un grado máximo en las características o cualidades que señala el adjetivo, por ejemplo: *carísimo* o *delgadísima*. Los adjetivos con estos sufijos son palabras esdrújulas, pues llevan el acento gráfico en la antepenúltima sílaba.



#### Verificar la comprensión

Diga en voz alta los siguientes adjetivos y adjetivos superlativos: *divertido, amabilísimo, salado, hermosísimo, importantísimo* y *suave*. Pida a los estudiantes que escuchen los adjetivos y abran sus brazos al escuchar el adjetivo superlativo.

### Lección 13: Repaso de signos de puntuación

# Ortografía



**Enfoque principal:** Los estudiantes repasarán y practicarán el uso de los signos de puntuación adecuados en oraciones declarativas, interrogativas y exclamativas.

 **TEKS 2.11.D.x**

#### REPASAR Y PRACTICAR SIGNOS DE PUNTUACIÓN (10 MIN)



#### Trabajar en grupos pequeños

- Comente a los estudiantes que continuarán trabajando en sus escritorios. Explique que en esta actividad van a hacer un repaso del uso de los signos de puntuación.

 **TEKS 2.11.D.x** Se espera que el estudiante edite borradores usando las convenciones comunes de la lengua española, incluyendo signos de puntuación al final de las oraciones declarativas, y al comienzo y al final de las oraciones exclamativas e interrogativas.

- Dígales: “Han aprendido tres signos de puntuación: el punto al final de la oración, los signos de interrogación y los signos de exclamación. De acuerdo con estos signos, se pueden obtener tres tipos de oraciones: declarativas, interrogativas y exclamativas”.
- Projete el Componente digital 13.2 con la información de estos signos de puntuación.

### ➤ **Componente digital 13.2**

- Señale los signos de puntuación de la tabla e invite a los estudiantes a mencionar qué recuerdan sobre este a partir de las preguntas del encabezado de la tabla.
- Lea en voz alta la información del componente digital, haga énfasis en la entonación de cada una de las oraciones de acuerdo con los signos de puntuación.
- Recuérdeles que en español es importante utilizar el signo de apertura en las oraciones interrogativas y declarativas, pues de esa manera el lector puede anticipar qué entonación utilizar al leerlas.
- Organice a los estudiantes en grupos pequeños de tres o cuatro integrantes, solicite que localicen en su Cuaderno de actividades la Página de actividades 13.1. Indíqueles que usted leerá las oraciones haciendo la entonación correspondiente, ellos comentarán con sus compañeros si se trata de una oración declarativa, interrogativa o exclamativa, y luego escribirán de manera individual los signos correspondientes.
- Lea en voz alta cada una de las oraciones, asegúrese de utilizar la entonación correcta en cada una para que los estudiantes logren identificar de qué tipo de oración se trata. A continuación le proporcionamos las oraciones con los signos para que las lea con la entonación correspondiente:
  - ¿Cómo te llamas?
  - ¡Me encanta comer helado!
  - Vamos juntos a la escuela.
  - ¿Qué es un faro?
  - Ella es mi hermana.
  - ¡Estoy emocionada de ir a la feria!
- Deje proyectado el Componente digital 13.2 para que los estudiantes puedan consultarlo y dé un tiempo entre la lectura de cada oración para que los estudiantes dialoguen entre ellos y escriban su respuesta.

Página de actividades 13.1



## Desafío

Pida a los estudiantes que escriban en una hoja en blanco tres oraciones: una declarativa, otra interrogativa y una exclamativa. Anímelos a leerlas en voz alta cambiando el tono de voz según corresponda.

- Mientras los estudiantes completan la actividad, camine por el salón y observe si los grupos pequeños se encuentran dialogando, si están resolviendo adecuadamente la actividad, es decir, si están escribiendo los signos de puntuación dónde corresponde y aclare dudas si las hubiese.



### Verificar la comprensión

Pida a cada grupo pequeño que lea a coro una de las oraciones que escribieron con la entonación adecuada e indiquen qué signos de puntuación agregaron. Pida al resto de los grupos pequeños que si están de acuerdo con la respuesta levanten la mano.

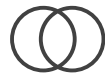

**Conexión bilingüe:** En inglés los signos de interrogación y exclamación se usan de forma distinta que en español, pues solamente se utiliza un signo de cierre al final de la oración. Mientras que en español se usa un signo de interrogación o de exclamación al principio de la oración y uno al final.

| Español          | Inglés             |
|------------------|--------------------|
| ¡Está delicioso! | It's delicious!    |
| ¿Cómo te llamas? | What is your name? |

## Lección 13: “El faro misterioso”

# Lectura



**Enfoque principal:** Los estudiantes leerán el capítulo “El faro misterioso”. Luego responderán oralmente preguntas sobre el capítulo usando evidencia textual.

 **TEKS 2.1.A; TEKS 2.4; TEKS 2.7.C; TEKS 2.8.D**

 **TEKS 2.1.A** escuche activamente, haga preguntas relevantes para clarificar información y conteste preguntas usando respuestas de múltiples palabras; **TEKS 2.4** use la fluidez apropiada (velocidad, precisión y prosodia) cuando lee un texto al nivel de su grado escolar; **TEKS 2.7.C** use evidencia textual para apoyar una respuesta apropiada; **TEKS 2.8.D** describa la importancia del escenario.



### Escuchar con atención

- Pida a los estudiantes que vayan al punto de reunión del salón de clase y se sienten con su Libro de lectura *Amigos en el mar*.
- Solicite que localicen en su Libro de lectura el capítulo “El faro misterioso”. Lea el título del capítulo y pregunte de qué creen que tratará, recuérdelos que el título proporciona una idea de lo que trata la historia.

### Vistazo previo al vocabulario esencial

- Antes de leer el capítulo, repase las siguientes palabras con el grupo. Si el tiempo lo permite, y usted lo considera necesario, escriba cada palabra en la pizarra y practique su pronunciación. Luego, explique su significado y diga una oración que contenga la palabra como ejemplo.

**chillidos, sust.** sonido muy agudo y fuerte que emite una persona o un animal

Ejemplo: El ratón soltó un chillido de susto.

**faro, sust.** torre de gran altura que lanza una luz para iluminar a los barcos y que puedan orientarse

Ejemplo: El faro ilumina el mar por las noches.

**islote, sust.** isla pequeña y despoblada

Ejemplo: Vimos un islote a lo lejos.

**mapaches, sust.** animal mamífero de tamaño mediano de color gris o café, con anillos de color negro en su cola y una mancha negra alrededor de los ojos que parece un antifaz en sus ojos

Ejemplo: ¡Mira a esos mapaches en la colina!

**solitario, adj.** algo o alguien aislado y sin compañía

Ejemplo: Los pandas y los osos pardo viven solitarios.

**valor, sust.** es la importancia que tiene una cosa, acción o palabra

Ejemplo: María comprende ahora el valor de cumplir una promesa.

### Expresiones y frases

**ser lo máximo, frase.** que es el mejor

Ejemplo: El regalo me gustó, ¡eres lo máximo, amigo!

- Permita que los estudiantes hagan preguntas para aclarar el significado de estas palabras según sea necesario.





| Tabla de vocabulario para “El faro misterioso”        |                               |                               |                        |
|-------------------------------------------------------|-------------------------------|-------------------------------|------------------------|
| Tipo de vocabulario                                   | Palabras específicas del tema | Palabras académicas generales | Palabras de uso diario |
| Vocabulario esencial                                  | chillidos<br>faro<br>islote   | mapaches<br>solitario         |                        |
| Palabras vocabulario esencial con varios significados |                               | valor                         |                        |
| Expresiones y frases                                  | ser lo máximo                 |                               |                        |

### Leer con un propósito

- Diga a los estudiantes que el propósito de la lectura es que ejerciten su habilidad para leer, que mejoren la comprensión prestando mucha atención en los detalles del capítulo para que puedan identificar el lugar donde se desarrolla y lo que le ocurre a los personajes.

### LEER “EL FARO MISTERIOSO” (10 MIN)

- Pida a los estudiantes que, sentados en el punto de reunión, escuchen mientras usted lee las primeras dos páginas del capítulo en voz alta. Indíqueles que tomen como modelo la lectura que usted hace para guiarse cuando ellos hagan su lectura después.
- Al terminar, solicite que se reúnan con el compañero que se encuentra junto a ellos. Indíqueles que cada uno leerá una página del capítulo a su compañero en voz alta. Previo a esto y como estrategia para cumplir con el propósito de lectura, propóngales primero leer en silencio la página que tienen destinada a la lectura, de esta manera tendrán una idea de las palabras y leerán con mayor fluidez. También sugierales prestar atención en los signos de exclamación o interrogación para entonar las oraciones de manera adecuada.



#### Observación: Registro anecdótico de fluidez

Camine por el salón de clase para escuchar a la mayor cantidad posible de estudiantes. Mientras escucha a los estudiantes leer, tome notas sobre la expresión, el fraseo y las pausas al leer en el Registro anecdótico de fluidez en los espacios correspondientes. Busque algún patrón en los errores individuales de un estudiante o de toda la clase. Asegúrese de monitorear el progreso de todos los estudiantes cada semana.

- Solicite que al terminar la lectura conversen con su compañero sobre la lectura tomando como punto de partida las siguientes oraciones y escribalas en la pizarra: En el capítulo los personajes \_\_\_\_\_ (*visitan un faro*). Lo que ahora sé sobre los faros es \_\_\_\_\_ (*Las respuestas pueden variar, una posible respuesta es: que ahora saben la utilidad de los faros*). Lo que más me gustó del capítulo fue \_\_\_\_\_ (*Las respuestas variarán*).
- Comente con los estudiantes que en un texto narrativo es importante describir el lugar en el que sucede lo que se cuenta, a esto se le llama *escenario*. Explíqueles que el escenario también puede proporcionar información sobre la historia que se cuenta, por ejemplo, los escenarios oscuros, fríos o tenebrosos están asociadas con historias de terror o de misterio, además, las descripciones del escenario provocan en el lector sensaciones o emociones particulares como miedo, alegría, tranquilidad, etcétera.
- Anímelos a mencionar cómo es el escenario del capítulo, preguntando: "¿Cómo es el islote donde está el faro? (*solitario, tranquilo*)", "¿Cómo es el faro que visita Lam? (*grande y alto, viejo, misterioso*)", "¿Qué sensación les da la descripción del lugar que visitaron Lam y Luz?" (*Las respuestas pueden variar, pero podrían incluir que se sentían emocionados, con miedo o curiosos*). Sugiera leer párrafos u observar las imágenes del capítulo para recordar lo que ocurre o encontrar las respuestas a estas preguntas.
- Pida a los estudiantes que localicen en su Cuaderno de actividades la Página de actividades 13.2, indíqueles que comentarán las preguntas y acordarán las respuestas con su compañero y, luego, cada uno lo anotará en su página de actividades.
- Indique a los estudiantes que lean una a una las preguntas y las opciones de respuesta, luego que comenten cuál podría ser la correcta y la encierren en un círculo, después que localicen en el capítulo la página que contiene la información que les ayudó a responder la pregunta y lo escriban. Por último, pídale que dibujen el escenario donde ocurre el capítulo.



### Página de actividades 13.2: Preguntas sobre el capítulo

Recoja la Página de actividades 13.2 valore el desempeño de los estudiantes sobre la comprensión del capítulo. Registre sus respuestas en el Registro de preguntas sobre el capítulo que se encuentra en Recursos para el maestro al final de esta guía.

### Página de actividades 13.2



### Nota cultural

Vietnam está principalmente rodeado por océanos, por lo tanto, hay muchos faros que ayudan a los pescadores. En Vietnam hay cinco faros muy famosos. El faro más grande de Texas se encuentra en Corpus Christi y se llama The Frazier Lighthouse.

### Apoyo a la enseñanza

Pida que identifiquen en el capítulo los adjetivos superlativos (*muchísima, altísimo, importantísima, larguísima, fuertísimo y atentísima*) y comenten con un compañero el significado de cada uno.

## Lección 13: Introducción a la narrativa personal

# Escritura



**Enfoque principal:** Los estudiantes escucharán la lectura de un texto con una narrativa personal y lo analizarán. Los estudiantes hablarán sobre los elementos que integran un texto narrativo y pensarán en cómo escribirán su propia narrativa personal. **TEKS 2.11.A**

### INTRODUCCIÓN A LA NARRATIVA PERSONAL (10 MIN)

- Diga a los estudiantes: “Hoy vamos a empezar nuestro Proyecto de escritura sobre una narrativa personal. En la Unidad 4 vimos que una narrativa personal consiste en contar una experiencia personal en la que narramos qué pasó al principio, qué pasó después y qué pasó al final”. Explique que una narrativa personal se trata de una narrativa en primera persona, es decir, que siempre la cuenta quien la escribe, por ejemplo: ‘Un día, me comí un helado’.
- Projete el Componente digital 13.3: Mi primera visita al mar.

#### ➤ Componente digital 13.3

- Luego, lea en voz alta el texto haciendo énfasis en las frases “una mañana”, “después”, “al final” que introducen los eventos principales que ocurren en las distintas partes de un texto narrativo (principio, desarrollo y final). Mencione a los estudiantes que el desarrollo también se conoce como medio.

**Nota para el maestro:** como recordatorio, si usted prefiere, tiene la opción de compartir su propia narrativa personal sobre una experiencia que haya vivido. Si decide hacerlo así, tendrá que crear otro componente digital para poder mostrarlo.

- Haga preguntas en voz alta sobre la estructura del texto a los estudiantes. Haga énfasis en que la narrativa está escrita en primera persona y en tiempo pasado porque fue algo que ya sucedió.

#### ➤ Componente digital 13.4

- Projete el Componente digital 13.4 en el que se muestra una plantilla de planificación de una narrativa personal. Explique que los elementos que están en ella corresponden al texto que acaban de leer. Señale cada componente de la plantilla.

➤ **TEKS 2.11.A** planifique un primer borrador generando ideas para escribir, tales como dibujar y hacer una lluvia de ideas.

- Ahora dígalos que en la próxima lección ellos tendrán su propia plantilla para planificar sobre qué escribirán y cómo lo harán en su narrativa personal.
- Si el tiempo lo permite, pida a los estudiantes que hagan una lluvia de ideas girando y hablando con un compañero sobre lo que les gustaría escribir.

### ➤ **Componente digital 15.2**

- Para cerrar esta explicación, indíqueles que es importante tener en cuenta lo que tendrán que verificar en el paso de editar su borrador. Projete la lista de verificación para editar que está presente en el Componente digital 15.2.
- Explique que no solo se tiene que incluir todos los elementos que ya señaló el día de hoy (tales como hay que tener un título, tiene un principio, un desarrollo y final, etc.) sino también hay que enfocarse en el flujo de la redacción de su texto e implementar aspectos del lenguaje que se han visto en esta unidad, tales como frases preposicionales de tiempo y lugar y verbos en tiempo pasado. De esta manera, pueden enriquecer su texto desde un principio y no esperar hasta el último paso del proceso de escritura.
- Indíqueles que tienen esta misma lista de verificación en su Cuaderno de actividades en la Página de actividades 15.2. Es allí donde pueden consultar qué elementos fundamentales necesitan para la escritura de su texto. Usarán esta lista también en el paso de edición.
- Dé unos momentos para responder cualquier pregunta o duda que puedan tener los estudiantes con respecto al comienzo de la escritura de su narrativa personal.

Fin de la lección

## Lección 13: Refuerzo de las destrezas fundamentales

# Apoyo adicional

### ATRAPA Y LANZA

- Pida a los estudiantes que se dirijan al punto de reunión y se sienten en un círculo.
- Tenga a la mano una pelota pequeña y suave que los estudiantes puedan lanzarse sin que se hagan daño. También puede utilizar una pañoleta o bufanda enrollada.
- Coménteles que van a repasar los adjetivos superlativos, es decir, los que tienen los sufijos *-ísimo/-ísima*.

- Explique que cuando tengan la pelota en las manos, usted va a decir un adjetivo en voz alta y ellos deberán crear el adjetivo superlativo agregando los sufijos *-ísimo/-ísima*.
- Al terminar, lanzarán la pelota a un compañero para que repita la actividad con la palabra que le toque.
- Permita que todos participen en la actividad.
- Puede proponer estos adjetivos: *difícil, delicioso, fácil, buena, grande, importante, malo, enorme, hermoso, rápido, lento y fuerte*.

### ¿PREGUNTO, DECLARO O EXCLAMO?

- Asegúrese de tener las suficientes tarjetas blancas para repartir a los estudiantes, cada estudiante deberá contar con tres tarjetas blancas donde escribirá los signos de puntuación que repasó. Un signo por cada tarjeta (punto, signos de interrogación y exclamación). También si lo considera conveniente, usted puede preparar con anticipación estas tarjetas.
- Reparta a cada estudiante tres tarjetas blancas y pídale que escriban los tres signos de puntuación que repasaron: punto (.), signo de interrogación (¿?) y signo de exclamación (!), un signo por tarjeta.
- También puede elaborar con anticipación estas tarjetas y repartir un juego de tres a cada estudiante.
- Lea en voz alta las oraciones de la lista de abajo con la entonación correcta y pida a los estudiantes que identifiquen si es una oración interrogativa, exclamativa o declarativa y, cuando tengan su respuesta, solicite que levanten la tarjeta con el signo de puntuación que corresponde.

*¿Te gusta nadar?*

*¡Es increíble!*

*Hoy es lunes.*

*¿Quieres pescar?*

*¡Me encanta!*

*Tengo hambre.*

*¿Cómo te llamas?*

*¡Que divertido!*

*Dibujamos un faro.*

ESCRITURA

# Planificar y escribir una narrativa personal

ENFOQUE PRINCIPAL DE LA LECCIÓN

**Destrezas fundamentales**

Los estudiantes repasarán palabras con los sufijos *-ón/-ona* y crearán palabras multisilábicas con la terminación *-ón/-ona*.

✚ **TEKS 2.2.B.i; TEKS 2.2.A.vi; TEKS 2.2.B.iv**

**Gramática**

Los estudiantes conocerán el uso del verbo *ir* en oraciones completas.

✚ **TEKS 2.11.D.ii**

**Lectura**

Los estudiantes leerán “La marea alta”, evaluarán los detalles del capítulo para determinar las ideas clave y responderán preguntas de opción múltiple.

✚ **TEKS 2.6.G**

**Escritura**

Los estudiantes planificarán una narrativa personal y comenzarán a escribir

✚ su borrador. **TEKS 2.11.A; TEKS 2.12.A**

EVALUACIÓN FORMATIVA

**Página de actividades 14.3 Preguntas sobre el capítulo**

✚ “La marea alta” **TEKS 2.6.G**

**Página de actividades 14.4 Plantilla de planificación de una**

✚ **narrativa personal** **TEKS 2.11.A**

**Observación**

✚ **Registro de escritura** **TEKS 2.12.A**

✚ **TEKS 2.2.B.i** demuestre y aplique el conocimiento ortográfico al escribir palabras multisilábicas; **TEKS 2.2.A.vi** demuestre y aplique conocimiento fonético al decodificar palabras con prefijos y sufijos; **TEKS 2.2.B.iv** demuestre y aplique el conocimiento ortográfico al escribir palabras con prefijos y sufijos; **TEKS 2.11.D.ii** edite borradores usando las convenciones comunes de la lengua española, incluyendo conjugaciones de los verbos en los tiempos pasado, presente y futuro, incluyendo la diferencia entre ser y estar; **TEKS 2.6.G** evalúe los detalles leídos para determinar las ideas claves; **TEKS 2.11.A** planifique un primer borrador generando ideas para escribir, tales como dibujar y hacer una lluvia de ideas; **TEKS 2.12.A** redacte textos literarios, incluyendo narraciones personales y poesía.

## VISTAZO A LA LECCIÓN

|                                              | Agrupación                         | Duración | Materiales                                                                                                                                                                                               |
|----------------------------------------------|------------------------------------|----------|----------------------------------------------------------------------------------------------------------------------------------------------------------------------------------------------------------|
| <b>Destrezas fundamentales (5 min)</b>       |                                    |          |                                                                                                                                                                                                          |
| Palabras con los sufijos <i>-ón/-ona</i>     | Toda la clase                      | 5 min    | <input type="checkbox"/> Componente digital 14.1<br><input type="checkbox"/> Página de actividades 14.1                                                                                                  |
| <b>Gramática (5 min)</b>                     |                                    |          |                                                                                                                                                                                                          |
| El verbo <i>ir</i>                           | Toda la clase                      | 5 min    | <input type="checkbox"/> Componentes digitales 14.2 y 14.3<br><input type="checkbox"/> Página de actividades 14.2<br><input type="checkbox"/> tarjetas de pronombres y conjugaciones del verbo <i>ir</i> |
| <b>Lectura (15 min)</b>                      |                                    |          |                                                                                                                                                                                                          |
| Presentar el capítulo                        | Toda la clase                      | 5 min    | <input type="checkbox"/> <i>Amigos en el mar</i><br><input type="checkbox"/> Registro de preguntas sobre el capítulo                                                                                     |
| Leer “La marea alta”                         | Toda la clase/<br>Con un compañero | 10 min   | <input type="checkbox"/> Página de actividades 14.3                                                                                                                                                      |
| <b>Escritura (15 min)</b>                    |                                    |          |                                                                                                                                                                                                          |
| Planificar y escribir una narrativa personal | Toda la clase/<br>Individual       | 15 min   | <input type="checkbox"/> Componentes digitales 13.3 y 13.4<br><input type="checkbox"/> Páginas de actividades 14.4 y 14.5<br><input type="checkbox"/> Registro de escritura                              |

## PREPARACIÓN PREVIA

### Destrezas fundamentales

#### ➤ Componente digital 14.1

- Prepárese para mostrar el Componente digital 14.1: Palabras con los sufijos *-ón/-ona*.

### Gramática

#### ➤ Componentes digitales 14.2 y 14.3

- Prepárese para mostrar la definición y conjugación en presente del verbo *ir* (Componente digital 14.2) y ejemplos de oraciones con el verbo *ir* en presente (Componente digital 14.3).
- Prepare tarjetas en las que escriba los pronombres personales y las conjugaciones del verbo *ir* en pasado, presente y futuro.
- Escriba en la pizarra las siguientes oraciones con líneas en el lugar del verbo:

Yo \_\_\_\_\_ al cine.

Tú \_\_\_\_\_ a la escuela.

Nosotros \_\_\_\_\_ al salón.

Ustedes \_\_\_\_\_ a la playa.

### Lectura

- Tenga a la mano el Registro de preguntas sobre el capítulo que se encuentra en los Recursos para el maestro para registrar la comprensión de cada estudiante acerca del capítulo “La marea alta”.

### Escritura

#### ➤ Componentes digitales 13.3 y 13.4

- Prepárese para mostrar la Narrativa personal de la Lección 13 (Componente digital 13.3).
- Prepárese para mostrar la Plantilla de planificación de una narrativa personal (Componente digital 13.4).
- Prepare una copia para cada estudiante del Registro de escritura que se encuentra en Recursos para el maestro para anotar el desempeño del estudiante en cuanto a su escritura.
- Utilice la rúbrica de escritura que se incluye en los Documentos para la planificación como herramienta para evaluar el trabajo final de los estudiantes.



- Prepárese para volver a mostrar la Plantilla de planificación de una narrativa personal (Componente digital 13.4), si lo considera necesario.

### **Recursos adicionales**

- Vea las actividades en Apoyo adicional al final de la lección para más ayuda con los sufijos *-ón/-ona*, y con el verbo *ir*.

Lección 14: Palabras con los sufijos **-ón/-ona**

# Destrezas fundamentales



**Enfoque principal:** Los estudiantes repasarán palabras con los sufijos **-ón/-ona** y crearán palabras multisilábicas con la terminación **-ón/-ona**.

TEKS 2.2.B.i; TEKS 2.2.A.vi; TEKS 2.2.B.iv

## PALABRAS CON LOS SUFIJOS **-ÓN/-ONA** (5 MIN)



### Escuchar con atención

- Pida a los estudiantes que vayan al punto de reunión y comente que repasarán juntos las palabras con los sufijos **-ón/-ona**.
- Muestre el Componente digital 14.1 y pida que observen las imágenes.

### Componente digital 14.1

| Palabras con los sufijos <b>-ón/-ona</b> |                                                               |                                                               |
|------------------------------------------|---------------------------------------------------------------|---------------------------------------------------------------|
|                                          | Palabras que terminan en <b>-ón</b><br>(adjetivos masculinos) | Palabras que terminan en <b>-ona</b><br>(adjetivos femeninos) |
| correr (verbo)                           | correlón                                                      | correlona                                                     |
| simpático (adjetivo)                     | simpaticón                                                    | simpaticona                                                   |
| cuchara (sustantivo)                     | cucharón                                                      |                                                               |

- Lea las palabras en voz alta e invite a los estudiantes a leer en eco las palabras dando mayor entonación al sufijo.

TEKS 2.2.B.i demuestre y aplique el conocimiento ortográfico al escribir palabras multisilábicas; TEKS 2.2.A.vi demuestre y aplique conocimiento fonético al decodificar palabras con prefijos y sufijos; TEKS 2.2.B.iv demuestre y aplique el conocimiento ortográfico al escribir palabras con prefijos y sufijos.

Página de  
actividades 14.1

---



- Explique que cuando las palabras terminan con *r*, como *comer*, antes de añadir los sufijos *-ón*, *-ona*, la *r* se sustituye por *l*. Así se forman las palabras *correlón* y *correlona*.
- Explique también que cuando las palabras terminan en vocal, esta se sustituye por los sufijos *-ón*, *-ona*, como en el caso de *simpático*, *simpaticón*, *simpaticona*.
- Recuerde a los estudiantes que los sufijos son letras que se agregan al final de un verbo (*correr*), adjetivo (*simpático*) o sustantivo (*cuchara*). Los sufijos *-ón/-ona* dan un sentido diferente al significado de una palabra. A veces sirven para nombrar a algo más grande, como *almohadón*, que es una almohada grande. Sin embargo, otras veces sirven para decir que algo es más pequeño, por ejemplo, *callejón*, es una calle pequeña.
- Recuerde también que hay algunas palabras terminadas en *-ón/-ona* que no tienen una relación directa con una palabra raíz, como *cinturón*, *colchón*, *jarrón*, *neurona*, *colecciona*, *impresiona*.
- Aclare también que la terminación *-ón* en palabras como *correlón*, *simpaticón* y *cucharón* nos indica que se habla en masculino, mientras que la terminación *-ona* en *correlona* y *simpaticona* nos indica que se habla en femenino.
- Pida a los estudiantes que abran la Página de actividades 14.1 para realizar la actividad.
- Explíqueles que escribirán palabras con los sufijos *-ón/-ona*. Lea el ejemplo. Diga: "Observen que la palabra *morder* está escrita debajo de la columna del sufijo *-ón*. Y que en esta columna se sustituyó la última letra de la palabra *morder*, la *r*, por la letra *l*, antes de colocar el sufijo *-ón*. Es decir, *morde + l + ón*".
- Enseguida, pida que lean la palabra de la segunda fila (*camisa*) y que la escriban en la caja que corresponda con el sufijo *-ón*. Explique que en este caso, como la palabra termina en vocal, solo se sustituye la vocal *a* por el sufijo *-ón*.
- Indique que pongan atención en la palabra de la tercera fila (*dormir*). Señale que la palabra termina en *r*, como la palabra de la primera fila, y por lo tanto se sustituye la *r* por la *l* antes de escribir los sufijos.

## Lección 14: El verbo *ir*

# Gramática



**Enfoque principal:** Los estudiantes conocerán el uso del verbo *ir* en oraciones completas. **TEKS 2.11.D.ii**

### EL VERBO IR (5 MIN)



#### Trabajar en mi espacio

- Diga a los estudiantes que hoy conocerán el uso del verbo *ir* en algunas oraciones.
- Indique que para esta actividad trabajarán sentados en sus escritorios.
- Muestre el Componente digital 14.2 y recuerde a los estudiantes la definición del verbo: “un verbo es una palabra con la que se expresan acciones”.
- Explique que *ir* significa moverse de un lugar a otro y que este es un verbo irregular, pues cambia cuando se conjuga. Muestre la conjugación en presente para demostrar cómo cambia.
- Presente las oraciones del Componente digital 14.3. Pronuncie cada oración, una a la vez, y pida a los estudiantes que las repitan en eco. Señale el uso del verbo *ir* en presente.

Yo voy al parque.

Tú vas al parque.

Él/Ella va al parque.

Nosotros/Nosotras vamos al parque.

Ustedes van al parque.

Ellos/Ellas van al parque.

- Escriba voy, vas, vamos, van, en cada esquina del salón. Muestre y lea en voz alta las oraciones, escritas en la pizarra: Yo \_\_\_\_\_ al cine. / Tú \_\_\_\_\_ a la escuela. / Nosotros \_\_\_\_\_ al salón. / Ustedes \_\_\_\_\_ a la playa. Los estudiantes caminarán hacia donde está el verbo que completa cada oración.
- Para terminar pida a los estudiantes que vayan a la Página de actividades 14.2 y completen la oración con el verbo *ir* conjugado correctamente.

#### Desafío

Pida a los estudiantes que escriban en su cuaderno dos oraciones nuevas utilizando el verbo *ir*.

#### Página de actividades 14.2



**TEKS 2.11.D.ii** edite borradores usando las convenciones comunes de la lengua española, incluyendo conjugaciones de los verbos en los tiempos pasado, presente y futuro, incluyendo la diferencia entre ser y estar.

## Extensión

El verbo *ir* es un verbo irregular, es decir, en cada conjugación en determinado tiempo verbal cambia la palabra desde su raíz. Por ejemplo, en presente, yo **voy**, en pasado, yo **fui** y en futuro, yo **iré**.

| Pronombre personal  | Presente | Pasado | Futuro |
|---------------------|----------|--------|--------|
| Yo                  | voy      | fui    | iré    |
| Tú                  | vas      | fuiste | irás   |
| Él/Ella             | va       | fue    | irá    |
| Nosotros / Nosotras | vamos    | fuimos | iremos |
| Ustedes             | van      | fueron | irán   |
| Ellos / Ellas       | van      | fueron | irán   |

### Apoyo a la enseñanza

Para que se familiaricen con el verbo *ir*, escriba tarjetas con los pronombres personales y las diferentes conjugaciones del verbo *ir*. Pida a los estudiantes que asocien las tarjetas de cada pronombre con las conjugaciones que usted indique.

## Lección 14: “La marea alta”

# Lectura



**Enfoque principal:** Los estudiantes leerán “La marea alta”, evaluarán los detalles del capítulo para determinar las ideas clave y responderán preguntas de opción múltiple. **TEKS 2.6.G**

### PRESENTAR EL CAPÍTULO (5 MIN)



#### Escuchar con atención

- Diga a los estudiantes que vayan al punto de reunión de la clase con su Libro de lectura *Amigos en el mar* y pida que localicen el capítulo “La marea alta”.

Libro de lectura



**TEKS 2.6.G** evalúe los detalles leídos para determinar las ideas claves.

- Señale y lea el título del capítulo. Recuérdeles que el título proporciona una idea de lo que conocerán en la lectura. Después de leer el título, invítelos a observar las imágenes.

### Vistazo previo al vocabulario esencial

- Antes de leer el capítulo, repase las siguientes palabras con los estudiantes. Si el tiempo lo permite y usted lo considera necesario, escriba cada palabra en la pizarra y practique su pronunciación. Luego, explique su significado y diga una oración que contenga la palabra como ejemplo:

**imitar, v.** actuar o comportarse igual que otra persona

Ejemplo: Los estudiantes imitaron a cantantes famosos en el festival.

**respectiva, adj.** que cada quien tiene una

Ejemplo: Cada quien resolvió su respectiva página de actividades.

**tallar, v.** dar forma

Ejemplo: Tengo un muñeco tallado en madera.

| Tabla de vocabulario para “La marea alta”                |                               |                                 |                        |
|----------------------------------------------------------|-------------------------------|---------------------------------|------------------------|
| Tipo de vocabulario                                      | Palabras específicas del tema | Palabras académicas generales   | Palabras de uso diario |
| Vocabulario esencial                                     | tallar (tallado)              | imitar (imitaron)<br>respectiva |                        |
| Palabras de vocabulario esencial con varios significados |                               |                                 |                        |
| Expresiones y frases                                     |                               |                                 |                        |

### Leer con un propósito

- Recuerde a los estudiantes que siempre que se lee se hace con un propósito: hallar información, aprender, divertirse, etcétera.
- Explíqueles que en esta ocasión leerán el capítulo “La marea alta” con el propósito de identificar las ideas clave del capítulo. Pídeles que pongan atención en los detalles del capítulo.
- Recomiende que observen las ilustraciones para conocer más detalles de la lectura.

## LEER “LA MAREA ALTA” (10 MIN)



### Mantener conversaciones respetuosas

- Explique que leerá en voz alta la primera página del capítulo “La marea alta” sin interrupciones y que ellos continuarán la lectura en voz alta, a coro hasta terminar el capítulo.
- Pida que pongan atención en la entonación y las pausas que usted hace para que también las realicen cuando sea su turno para leer.
- Dé el tiempo suficiente para que completen la lectura.
- Al terminar de leer, guíe a los estudiantes con preguntas para encontrar algunos detalles que les ayuden a identificar las ideas clave del capítulo.
- Pida que vayan a la Página de actividades 14.3. Diga: “Ahora vamos a encontrar detalles que nos ayuden a identificar algunas ideas clave del capítulo”.
- Lea en voz alta la pregunta 1 de la Página de actividades 14.3 y sus opciones de respuesta:
  1. ¿Qué fueron a buscar a la playa cuando terminó el paseo en bote?
    - A. esculturas de arena
    - B. botanas
    - C. un cubo y una pala
- Pida a los estudiantes que, individualmente, encierren en un círculo la respuesta correcta.
- Ahora lea en voz alta la pregunta 2 y sus opciones de respuesta:
  2. ¿Por qué no encontraron el castillo de arena que habían construido en la mañana?
    - A. Porque la marea alta se lo llevó.
    - B. Porque los escultores se lo llevaron.
    - C. Porque no hicieron ningún castillo.
- Pida a los estudiantes que, individualmente, encierren en un círculo la respuesta correcta.

Página de actividades 14.3





### Página de actividades 14.3: Preguntas sobre el capítulo

Recoja y revise la Página de actividades 14.3 de todos los estudiantes y califique sus respuestas en el Registro de preguntas sobre el capítulo para evaluar la comprensión lectora de los estudiantes.



### Nota cultural

Para las esculturas de arena en la playa se utiliza arena, agua e imaginación, y con el talento del escultor se logran creaciones únicas. En Vietnam, el parque Phan Thiet muestra grandiosas esculturas de arena.

### Apoyo a la enseñanza

Para ayudar a los estudiantes a identificar las ideas clave del capítulo sobre las esculturas de arena y la marea alta, proporcione inicios de oraciones: “¡Vamos a buscar el castillo \_\_\_\_\_”, “¿Podemos ir a la playa para ver \_\_\_\_\_”.

### Página de actividades 14.4



### Página de actividades 14.5



## Lección 14: Planificar y empezar a escribir un texto narrativo

# Escritura



**Enfoque principal:** Los estudiantes planificarán una narrativa personal y comenzarán a escribir su borrador. **TEKS 2.11.A; TEKS 2.12.A**

### PLANIFICAR Y ESCRIBIR UNA NARRATIVA PERSONAL (15 MIN)

**Nota para el maestro:** En esta lección se incluye el Registro de escritura en los Recursos para el maestro. En este documento usted podrá seguir registrando el progreso de los estudiantes tras tener una mini conferencia con ellos durante el transcurso de la redacción de su borrador.

- Diga a los estudiantes: “Hoy vamos a seguir trabajando en nuestro Proyecto de escritura. Ayer vimos un ejemplo de narrativa personal y cómo se llena la plantilla con todos los elementos. Hoy trabajaremos en llenar la plantilla de planificación y comenzaremos a escribir nuestro borrador”.
- Pida a los estudiantes que permanezcan en sus escritorios y localicen la Página de actividades 14.4 con la Plantilla de planificación de una narrativa personal.
- Dígalos que cada uno se basará en la información que escriban en esta plantilla para escribir su borrador, así que deben llenarla con oraciones completas y con mucha atención. Si es necesario, vuelva a proyectar el Componente digital 13.4.
- Dé un tiempo suficiente para que terminen de llenar su plantilla de planificación.
- Ahora pida que localicen la Página de actividades 14.5 con la página para escribir su borrador de una narrativa personal.

**TEKS 2.11.A** planifique un primer borrador generando ideas para escribir, tales como dibujar y hacer una lluvia de ideas;  
**TEKS 2.12.A** redacte textos literarios, incluyendo narraciones personales y poesía.



## Apoyo a la enseñanza

Para los estudiantes que necesitan apoyo adicional al llenar su plantilla de planificación y escribir el borrador de su narrativa personal, usted puede ponerlos en un grupo pequeño y modelar con detalle, paso por paso, el proceso de escritura de su texto.

- Diga que, para comenzar, escriban su título y después escriban su borrador con la información que pusieron en la plantilla de la Página de actividades 14.4.
- Deles tiempo suficiente para escribir su borrador.

### ➤ Componente digital 13.3

**Nota:** Si lo considera necesario, proyecte el Componente digital 13.3 mientras los estudiantes trabajan en su borrador, para que puedan ver el ejemplo de una narrativa personal.

- Haga énfasis en que mañana continuarán trabajando en la Página de actividades 14.5.



#### Página de actividades 14.4: Plantilla de planificación de una narrativa personal

Recoja y revise la Página de actividades 14.4 de los estudiantes y verifique que todos hayan completado la plantilla de planificación. Identifique y apoye a los estudiantes que necesiten ayuda para llenar su plantilla.



#### Observación: Registro de escritura

Mientras tiene una mini conferencia con los estudiantes durante la redacción del borrador de su narrativa personal, tome nota de sus habilidades individuales de escritura en el Registro de escritura, tanto para determinar las áreas en las que necesita ayuda como en las áreas donde el estudiante supera las expectativas. Tiene la oportunidad de observar el progreso y el desempeño de los estudiantes mientras están trabajando en la Página de actividades 14.5, además de tener las mini conferencias con ellos.

Fin de la lección

## Lección 14: Refuerzo de las destrezas fundamentales

# Apoyo adicional

### JUGANDO CON LOS SUFIJOS -ÓN/-ONA

- Escriba en papelitos las siguientes palabras: *casa, migaja, muchacho, fiesta, taza, cartel.*

- Ponga los papelitos en un recipiente.
- Organice a los estudiantes en cinco grupos y pida que un representante de cada grupo tome un papelito para que formen palabras con los sufijos *-ón/-ona*. Diga que algunas palabras pueden cambiar con ambos sufijos pero otras solo pueden cambiar a uno de los dos sufijos y guéelos cuando tengan dudas.

|            |           |            |
|------------|-----------|------------|
| casa       | x         | casona     |
| migaja     | migajón   | x          |
| muchacho/a | muchachón | muchachona |
| fiesta     | fiestón   | x          |
| taza       | tazón     | x          |
| cartel     | cartelón  | x          |

- Al final, invite a cada grupo a pasar al frente a decir su palabra, junto con las nuevas palabras con los sufijos *-ón/-ona*.

## ORACIONES CON EL VERBO IR

- Para realizar esta actividad, haga seis tiras de cartulina con las siguientes oraciones, dejando en blanco el espacio para el verbo. Una tira para cada oración.

Yo \_\_\_\_\_ al dentista. (Yo *voy* al dentista.)

Ella \_\_\_\_\_ a casa de su primo. (Ella *va* a casa de su primo.)

Yo \_\_\_\_\_ a la florería. (Yo *voy* a la florería.)

Tú \_\_\_\_\_ a la montaña. (Tú *vas* a la montaña.)

Él \_\_\_\_\_ al jardín. (Él *va* al jardín.)

Nosotros \_\_\_\_\_ al comedor. (Nosotros *vamos* al comedor.)

- Organice a los estudiantes en seis grupos pequeños y distribuya las tiras con las oraciones.
- Pida a cada grupo que complete la oración de su tira escribiendo en el espacio en blanco el verbo *ir* en presente. Solicite después que compartan oralmente sus respuestas, por turnos.

## 15

## ESCRITURA

## Revisar y editar una narrativa personal

## ENFOQUE PRINCIPAL DE LA LECCIÓN

## Destrezas fundamentales

Los estudiantes identificarán, leerán y escribirán palabras multisilábicas con énfasis en la antepenúltima sílaba (esdrújulas).

✦ **TEKS 2.2.A.i; TEKS 2.2.B.i; TEKS 2.11.D.xi**

## Gramática

Los estudiantes practicarán el uso del verbo *ir* en oraciones completas.

✦ **TEKS 2.11.D.ii**

## Ortografía

Los estudiantes realizarán un ejercicio de dictado. Demostrarán su conocimiento ortográfico al escribir las oraciones dictadas, leerán las oraciones y corregirán su dictado con enfoque en el verbo *ir*.

✦ **TEKS 2.2.A.i; TEKS 2.2.B.i; TEKS 2.11.D.ii; TEKS 2.11.D.xi**

## Escritura

Los estudiantes terminarán de escribir su borrador. Revisarán el texto que escribieron, le agregarán detalles y utilizarán una lista de verificación de la edición.

✦ **TEKS 2.11.B.i; TEKS 2.11.B.ii; TEKS 2.11.C; TEKS 2.11.D.vi; TEKS 2.11.D.x;**  
**TEKS 2.11.D.xi; TEKS 2.12.A; TEKS 2.11.D.ix**

## EVALUACIÓN FORMATIVA

## Observación

## Registro de escritura

✦ **TEKS 2.12.A**

✦ **TEKS 2.2.A.i** demuestre y aplique conocimiento fonético al decodificar palabras multisilábicas; **TEKS 2.2.B.i** demuestre y aplique el conocimiento ortográfico al escribir palabras multisilábicas; **TEKS 2.11.D.xi** edite borradores usando las convenciones comunes de la lengua española, incluyendo escritura correcta de las palabras con patrones ortográficos y reglas ortográficas apropiados para el nivel del grado escolar; **TEKS 2.11.D.ii** edite borradores usando las convenciones comunes de la lengua española, incluyendo conjugaciones de los verbos en los tiempos pasado, presente y futuro, incluyendo la diferencia entre *ser* y *estar*; **TEKS 2.11.B.i** desarrolle borradores para convertirlos en un texto enfocado al organizar un texto siguiendo una estructura; **TEKS 2.11.B.ii** desarrolle borradores para convertirlos en un texto enfocado al desarrollar una idea con detalles específicos y relevantes; **TEKS 2.11.C** revise borradores agregando, borrando o re acomodando palabras, frases u oraciones; **TEKS 2.11.D.vi** edite borradores usando las convenciones comunes de la lengua española, incluyendo preposiciones y frases preposicionales; **TEKS 2.11.D.x** edite borradores usando las convenciones comunes de la lengua española, incluyendo signos de puntuación al final de las oraciones declarativas, y al comienzo y al final de las oraciones exclamativas e interrogativas; **TEKS 2.12.A** redacte textos literarios, incluyendo narraciones personales y poesía; **TEKS 2.11.D.ix** edite borradores usando las convenciones comunes de la lengua española, incluyendo letra mayúscula en nombres propios, y en el saludo y la despedida de una carta.

## VISTAZO A LA LECCIÓN

|                                                        | Agrupación                            | Duración | Materiales                                                                                                                                                |
|--------------------------------------------------------|---------------------------------------|----------|-----------------------------------------------------------------------------------------------------------------------------------------------------------|
| <b>Destrezas fundamentales (10 min)</b>                |                                       |          |                                                                                                                                                           |
| Reconocer acentos                                      | Toda la clase/<br>Con un<br>compañero | 10 min   | <input type="checkbox"/> cuaderno de ortografía<br><input type="checkbox"/> lápiz de color                                                                |
| <b>Gramática (5 min)</b>                               |                                       |          |                                                                                                                                                           |
| Practicar el uso del verbo <i>ir</i>                   | Toda la clase/<br>Con un<br>compañero | 5 min    | <input type="checkbox"/> Componente digital 15.1<br><input type="checkbox"/> Página de actividades 15.1                                                   |
| <b>Ortografía (10 min)</b>                             |                                       |          |                                                                                                                                                           |
| Dictado día 1                                          | Toda la clase/<br>Individual          | 10 min   | <input type="checkbox"/> cuaderno de dictado<br><input type="checkbox"/> lápiz de color                                                                   |
| <b>Escritura (15 min)</b>                              |                                       |          |                                                                                                                                                           |
| Revisar y editar el borrador de una narrativa personal | Individual/<br>Con un<br>compañero    | 15 min   | <input type="checkbox"/> Componente digital 15.2<br><input type="checkbox"/> Página de actividades 15.2<br><input type="checkbox"/> Registro de escritura |
| <b>Material para llevar a casa</b>                     |                                       |          |                                                                                                                                                           |
| Organizando palabras                                   |                                       |          | <input type="checkbox"/> Página de actividades 15.3                                                                                                       |

## PREPARACIÓN PREVIA

### Destrezas fundamentales

- Verifique que los estudiantes tengan a la mano su cuaderno de ortografía y un lápiz de color.
- Escriba en la pizarra las siguientes oraciones con palabras esdrújulas: *El sábado es mi día favorito. Este año crecí tres centímetros. El teléfono suena muy fuerte. Me gustó mucho ver las pirámides con mi familia. El abuelo está meciéndose en su silla nueva.*

### Gramática

#### ➤ Componente digital 15.1

- Prepárese para mostrar la versión digital de la conjugación del verbo *ir* en los tiempos pasado y futuro, con su definición y algunos ejemplos de uso (Componente digital 15.1).

### Ortografía

- Verifique que los estudiantes tengan a la mano su cuaderno de dictado y un lápiz de color para realizar correcciones.

### Escritura

#### ➤ Componente digital 15.2

- Verifique que los estudiantes tengan a la mano el borrador que hicieron en la Página de actividades 14.5.
- Prepárese para mostrar la versión digital de la lista de verificación para editar (Componente digital 15.2).
- Tenga a la mano una copia para cada estudiante del Registro de escritura que utilizó en la lección anterior para anotar el desempeño del estudiante.
- Utilice la rúbrica de escritura que se incluye en los Documentos para la planificación como herramienta para evaluar el trabajo final de los estudiantes.

### Recursos adicionales

- Vea las actividades en Apoyo adicional al final de la lección para más ayuda con las palabras esdrújulas.

## Lección 15: Reconocer acentos

# Destrezas fundamentales



**Enfoque principal:** Los estudiantes identificarán, leerán y escribirán palabras multisilábicas con énfasis en la antepenúltima sílaba (esdrújulas).

TEKS 2.2.A.i; TEKS 2.2.B.i; TEKS 2.11.D.xi

## RECONOCER ACENTOS (10 MIN)



### Reconocer acentos

Diga a los estudiantes: “Hoy vamos a aprender a Reconocer acentos en las palabras esdrújulas”. Modele las siguientes afirmaciones a los estudiantes:

- Escucho cómo el maestro pronuncia la palabra *sábado*.
- Segmento en sílabas la palabra *sábado* (*sá-ba-do*) y localizo la sílaba que suena más fuerte (*sá*).
- Repito la palabra tal como la dijo el maestro.
- Leo en voz alta la oración que escribió el maestro en la pizarra: *El sábado es mi día favorito*.
- Escribo en mi cuaderno de ortografía la fecha y la palabra que estudié. Escribo el acento con un lápiz de color.

Repita la rutina Reconocer acentos con las siguientes palabras y oraciones:

*centímetros* (*Este año crecí tres centímetros.*) *teléfono* (*El teléfono suena muy fuerte.*) *pirámides* (*Me gustó mucho ver las pirámides con mi familia.*) *meciéndose* (*El abuelo está meciéndose en su silla nueva.*)

### Extensión

Las palabras esdrújulas son palabras que tienen el acento o la fuerza de pronunciación en la antepenúltima sílaba y siempre llevan acento gráfico: *mágico*, *clásico*, *película*, *rápido*, etcétera. Por eso, para que una palabra sea esdrújula, es necesario que tenga al menos tres sílabas.

TEKS 2.2.A.i demuestre y aplique conocimiento fonético al decodificar palabras multisilábicas; TEKS 2.2.B.i demuestre y aplique el conocimiento ortográfico al escribir palabras multisilábicas; TEKS 2.11.D.xi edite borradores usando las convenciones comunes de la lengua española, incluyendo escritura correcta de las palabras con patrones ortográficos y reglas ortográficas apropiados para el nivel del grado escolar.

### Apoyo a la enseñanza

Para reforzar lo aprendido, escriba en la pizarra las siguientes palabras, pero sin acento gráfico: *brócoli*, *mágico* y *círculo*, y pida a los estudiantes que, voluntariamente, pasen a colocar los acentos que faltan.

### Desafío

Pida a los estudiantes que escriban o digan en voz alta dos oraciones que contengan, por lo menos, una palabra esdrújula (con acento en la antepenúltima sílaba) para que, después, la dividan en sílabas.

Lección 15: Practicar el uso del verbo *ir*

# Gramática



**Enfoque principal:** Los estudiantes practicarán el uso del verbo *ir* en oraciones completas. **TEKS 2.11.D.ii**

## PRACTICAR EL USO DEL VERBO IR (5 MIN)



### Trabajar en mi espacio

- Pida a los estudiantes que permanezcan sentados en sus escritorios.
- Dígales que, como clase, continuarán aprendiendo sobre el verbo *ir*, pero ahora en los tiempos pasado y futuro, y pondrán en práctica su uso al completar oraciones.
- Projete el Componente digital 15.1, que muestra la conjugación del verbo *ir* en los tiempos pasado y futuro, con su definición y algunos ejemplos de uso.

### ➤ Componente digital 15.1

| Verbo <i>ir</i> : Moverse de un lugar hacia otro |               |                                                          |               |                                                                      |
|--------------------------------------------------|---------------|----------------------------------------------------------|---------------|----------------------------------------------------------------------|
| Pronombre                                        | Pasado        |                                                          | Futuro        |                                                                      |
| Yo                                               | <b>fui</b>    | Ejemplo: El mes pasado <b>fui</b> a casa de mi amigo.    | <b>iré</b>    | Ejemplo: En invierno <b>iré</b> a esquiar.                           |
| Tú                                               | <b>fuiste</b> | Ejemplo: El sábado <b>fuiste</b> al concierto.           | <b>irás</b>   | Ejemplo: Si ganas el premio, <b>irás</b> a otro país.                |
| Él/Ella                                          | <b>fue</b>    | Ejemplo: Jimena <b>fue</b> al dentista la semana pasada. | <b>irá</b>    | Ejemplo: Las próximas vacaciones, Julián <b>irá</b> a otra ciudad.   |
| Nosotros/<br>Nosotras                            | <b>fuimos</b> | Ejemplo: Hace dos años, <b>fuimos</b> a la playa.        | <b>iremos</b> | Ejemplo: Mis primos y yo <b>iremos</b> a visitar a la abuela.        |
| Ustedes                                          | <b>fueron</b> | Ejemplo: Hace poco, <b>fueron</b> a la montaña.          | <b>irán</b>   | Ejemplo: Si terminan temprano, <b>irán</b> al día de campo familiar. |
| Ellos/Ellas                                      | <b>fueron</b> | Ejemplo: Mis tías <b>fueron</b> al médico con mi mamá.   | <b>irán</b>   | Ejemplo: Ellas <b>irán</b> al parque.                                |

**TEKS 2.11.D.ii** edite borradores usando las convenciones comunes de la lengua española, incluyendo conjugaciones de los verbos en los tiempos pasado, presente y futuro, incluyendo la diferencia entre *ser* y *estar*.

- Lea a los estudiantes la definición del verbo *ir* que está en la tabla del Componente digital 15.1: *Moverse de un lugar hacia otro*.
- Recuérdeles que *ir* es un verbo irregular que se conjuga de diferentes maneras, de acuerdo con el tiempo que expresa.
- Lea los siguientes ejemplos, en primera persona del singular, conjugados en pasado, presente y futuro: *Yo voy al teatro. Yo fui al teatro. Yo iré al teatro*. Pida a los estudiantes que pongan mucha atención a la forma en la que el verbo cambia, de acuerdo con el tiempo en el que está escrito.
- Pida a los estudiantes que lean en voz alta, junto con usted, la conjugación del verbo *ir* en tiempo pasado: *yo fui, tú fuiste, él/ella fue, nosotros/nosotras fuimos, ellos/ellas fueron, ustedes fueron*. Lea usted los ejemplos.
- Repita la dinámica con la conjugación y los ejemplos de uso del verbo *ir* en futuro.
- Pida a los estudiantes que vayan a la Página de actividades 15.1 para que juntos completen oraciones con el verbo *ir*.
- Mantenga a la vista el Componente digital 15.1 para que los estudiantes lo tengan como guía. Explíqueles que deberán escribir la conjugación del verbo *ir* que corresponda para completar las oraciones.
- Recuérdeles que deben poner mucha atención tanto en el pronombre como en el tiempo en que el verbo está escrito.
- Lea en voz alta la primera oración, pida que se giren y comenten con su compañero sobre cuál es el sujeto (*Las maestras*) y verifique sus respuestas. Solicite después que identifiquen el pronombre o persona gramatical que le corresponde (*ellas*) y que escriban en su Página de actividades 15.1 la conjugación que completa la oración (*fueron*).
- Ayúdelos a corregir los errores con base en la tabla del Componente digital 15.1.
- Solicite a un voluntario que lea en voz alta la oración completa y repita el procedimiento con la siguiente oración.

## Página de actividades 15.1





Lección 15: Dictado con enfoque en el verbo *ir*

# Ortografía



**Enfoque principal:** Los estudiantes realizarán un ejercicio de dictado. Demostrarán su conocimiento ortográfico al escribir las oraciones dictadas, leerán las oraciones y corregirán su dictado con enfoque en el verbo *ir*.

 **TEKS 2.2.A.i; TEKS 2.2.B.i; TEKS 2.11.D.ii; TEKS 2.11.D.xi**

## Dictado Día 1 (10 min)



### Dictado

#### Presentar el dictado

- Diga a los estudiantes: “Hoy voy a dictarles algunas oraciones acerca de otras cosas que pueden hacerse en la playa. El título es ‘Jugar en la playa’”.
- Hoy los estudiantes se enfocarán en el verbo *ir*.
- Lea el dictado a un ritmo y expresión normal mientras los estudiantes escuchan.

#### Jugar en la playa

Quando voy a la playa soy muy juguetona. Siempre llevo mi bolsón lleno de juguetes.

#### Repetir el dictado

- Lea de nuevo el título del dictado y pídale que lo repitan.
- Luego lea el dictado otra vez, agrupando las palabras, y pídale que las repitan.
- Si lo considera necesario, cuente con ellos las palabras que hay en cada oración.

 **TEKS 2.2.A.i** demuestre y aplique conocimiento fonético al decodificar palabras multisilábicas; **TEKS 2.2.B.i** demuestre y aplique el conocimiento ortográfico al escribir palabras multisilábicas; **TEKS 2.11.D.ii** edite borradores usando las convenciones comunes de la lengua española, incluyendo conjugaciones de los verbos en los tiempos pasado, presente y futuro, incluyendo la diferencia entre ser y estar; **TEKS 2.11.D.xi** edite borradores usando las convenciones comunes de la lengua española, incluyendo escritura correcta de las palabras con patrones ortográficos y reglas ortográficas apropiados para el nivel del grado escolar.

## **Dictar las oraciones**

- Los estudiantes abrirán su cuaderno de dictado y tendrán un lápiz listo para empezar a escribir.
- Para comenzar el dictado lea el título en partes. Los estudiantes escucharán y escribirán.
- Lea las oraciones en partes. Los estudiantes escucharán y escribirán.
- Para comenzar, diga la primera palabra de la oración.
- Para terminar, diga la última palabra de la oración. Dicte la puntuación.
- Repita el mismo proceso para el resto del dictado y supervise el ejercicio.
- Al terminar de escribir cada oración, lean juntos en voz alta y darles la oportunidad de que hagan los cambios necesarios.

## **Revisar el dictado**

- Pida a los estudiantes que cambien su lápiz por un lápiz de color.
- Escriba en la pizarra la fecha, el título y las oraciones del dictado.
- Resalte las destrezas de enfoque.
- Todos juntos corregirán su trabajo usando las marcas de corrección.
- Pídeles que compartan con un compañero algo que hayan hecho bien y cuál es el objetivo que quieren conseguir en su próximo dictado.
- Escriba en la pizarra las siguientes oraciones para ayudar a facilitar esta conversación: “Una cosa que logré fue \_\_\_\_\_.” y “En el próximo dictado puedo mejorar en \_\_\_\_\_.”
- Al terminar indique que deben guardar todos los materiales que usaron.

## Lección 15: Terminar de escribir el borrador; revisar y editar

# Escritura



**Enfoque principal:** Los estudiantes terminarán de escribir su borrador. Revisarán el texto que escribieron, le agregarán detalles y utilizarán una lista de verificación de la edición. **TEKS 2.11.B.i; TEKS 2.11.B.ii; TEKS 2.11.C; TEKS 2.11.D.vi; TEKS 2.11.D.x; TEKS 2.11.D.xi; TEKS 2.12.A; TEKS 2.11.D.ix**

### REVISAR Y EDITAR EL BORRADOR DE UNA NARRATIVA PERSONAL (15 MIN)

- Los estudiantes que no han terminado de escribir su borrador tendrán la oportunidad de terminarlo hoy. Durante este tiempo, usted podrá utilizar el Registro de escritura para anotar el progreso del estudiante.



#### Observación: Registro de escritura

Mientras sostiene una mini conferencia con los estudiantes durante la corrección de su narrativa personal, tome nota de sus habilidades individuales de escritura en el Registro de escritura, tanto para determinar las áreas en las que necesitan ayuda como en las áreas donde el estudiante supera las expectativas. Puede observar el progreso de los estudiantes en la Página de actividades 15.2, adicionalmente a la conversación que sostiene con el estudiante.

- Diga a los estudiantes que continuarán trabajando en sus escritorios.
- Explique que hoy revisarán su borrador en la Página de actividades 14.5 con una lista de verificación (Componente digital 15.2) y lo editarán para prepararlo para la escritura final que será publicada en la siguiente lección.

Página de actividades 14.5



**TEKS 2.11.B.i** desarrolle borradores para convertirlos en un texto enfocado al organizar un texto siguiendo una estructura; **TEKS 2.11.B.ii** desarrolle borradores para convertirlos en un texto enfocado al desarrollar una idea con detalles específicos y relevantes; **TEKS 2.11.C** revise borradores agregando, borrando o re acomodando palabras, frases u oraciones; **TEKS 2.11.D.vi** edite borradores usando las convenciones comunes de la lengua española, incluyendo preposiciones y frases preposicionales; **TEKS 2.11.D.x** edite borradores usando las convenciones comunes de la lengua española, incluyendo signos de puntuación al final de las oraciones declarativas, y al comienzo y al final de las oraciones exclamativas e interrogativas; **TEKS 2.11.D.xi** edite borradores usando las convenciones comunes de la lengua española, incluyendo escritura correcta de las palabras con patrones ortográficos y reglas ortográficas apropiados para el nivel del grado escolar; **TEKS 2.12.A** redacte textos literarios, incluyendo narraciones personales y poesía; **TEKS 2.11.D.ix** edite borradores usando las convenciones comunes de la lengua española, incluyendo letra mayúscula en nombres propios, y en el saludo y la despedida de una carta.

## ➤ Componente digital 15.2

- Diga: “Revisamos nuestra escritura para poder estar seguros de que tenemos todo lo necesario, según el texto que estamos escribiendo, que, en este caso, es una narrativa personal”.
- Muestre el Componente digital 15.2.
- Diga a los estudiantes que revisarán el Borrador de una narrativa personal de su Página de actividades 14.5, con base en la Lista de verificación para editar (Componente digital 15.2). Aclare que la intención es terminar su texto, para que el día de mañana puedan preparar su publicación.
- Dígales: “Vamos a revisar nuestros borradores con los elementos de esta lista. Si alguno de estos elementos falta en nuestro borrador, vamos a incluirlo”.
- Lea las preguntas de la lista de verificación en voz alta y explique que paso a paso deben leer su narrativa para revisar cada parte. Pueden poner una marca de verificación (*sí* o *no*) cuando ya hayan revisado esa parte.

**Nota:** Lo siguiente es una sugerencia que usted puede elegir y utilizar como instrucción. Sin embargo, lo más recomendable es que dé una mini lección sobre editar o revisar el texto, si usted ha observado que la mayoría de los estudiantes necesitan más apoyo en estas áreas (puede tomar esta decisión basándose en las observaciones que haya anotado en el Registro de escritura).

- Si percibe que los estudiantes tienen problemas con un aspecto en particular, explíquelo. Por ejemplo, diga: “La lista de verificación dice que debemos usar preposiciones o frases preposicionales. Recuerden que las preposiciones son palabras que usamos para indicar cuándo o dónde está una persona, un objeto o un animal, o sea, el tiempo y el lugar.
- Pida a los estudiantes que continúen revisando sus borradores con los elementos de la Lista de verificación para editar.
- Si hay tiempo, los estudiantes pueden intercambiar los borradores de sus narrativas con un compañero y revisar si tienen las partes señaladas en la lista de verificación.
- Camine por el salón y observe que los estudiantes hagan sus correcciones.
- Después de un tiempo, pídale que hagan una pausa y presten atención.
- Al retomar la atención de todos los estudiantes, asegúrese de que nadie esté escribiendo y todos estén atentos a lo que va a decir.

- Diga: “Si ya terminaron de editar y revisar, levanten un pulgar hacia arriba (haga el gesto con la mano) y si necesitan más tiempo, levanten la mano con un pulgar hacia abajo (haga el gesto con su mano)”.
- Si ve que algunos estudiantes no han terminado, y el tiempo lo permite, trabaje con ellos en grupos pequeños.

Fin de la lección

## Material para llevar a casa

### ORGANIZANDO PALABRAS

- Pida a los estudiantes que se lleven a casa la Página de actividades 15.3 para que la realicen en compañía de su familia o tutor.
- Explíqueles que en dicha página deberán clasificar algunas palabras de acuerdo con su acentuación, es decir, teniendo en cuenta la sílaba que suena más fuerte.

Página de actividades 15.3



### Lección 15: Refuerzo de las destrezas fundamentales

## Apoyo adicional

### SALTANDO Y APLAUDIENDO CON ESDRÚJULAS

- Escriba en la pizarra las siguientes palabras: *árboles*, *canción*, *víbora*, *ratón* y *pálido*.
- Pida a los estudiantes que se pongan de pie.
- Indíqueles que usted dirá en voz alta algunas palabras y que ellos deberán aplaudir cuando escuchen una esdrújula y saltar en su lugar cuando escuchen una que no lo sea.
- Lea las palabras en voz alta enfatizando las sílabas que suenan más fuerte (las tónicas): *árboles* (*aplausos*), *canción* (*salto*), *víbora* (*aplausos*), *ratón* (*salto*) y *pálido* (*aplausos*).

ESCRITURA

# Publicar una narrativa personal

**ENFOQUE PRINCIPAL DE LA LECCIÓN**

**Destrezas fundamentales**

Los estudiantes identificarán palabras multisilábicas con los sufijos *-ito/-ita*.

✚ TEKS 2.2.A.vi; TEKS 2.3.C

**Ortografía**

Los estudiantes volverán a realizar un ejercicio de dictado. Demostrarán su conocimiento ortográfico al escribir las oraciones dictadas, leerán las oraciones y corregirán su dictado con enfoque en palabras con los sufijos *-ón/-ona*

✚ TEKS 2.2.A.vi; TEKS 2.2.B.iv; TEKS 2.11.D.xi

**Lectura**

Los estudiantes escucharán y leerán “Cangrejos de noche” en voz alta con la fluidez, el propósito y la comprensión adecuados y responderán preguntas sobre las ideas clave del capítulo, utilizando evidencia textual.

✚ TEKS 2.6.F; TEKS 2.6.G; TEKS 2.7.C

**Escritura**

Los estudiantes publicarán su narrativa personal y la compartirán con un

✚ compañero. TEKS 2.11.D.vi; TEKS 2.11.D.ix; TEKS 2.11.D.x; TEKS 2.11.D.xi;

TEKS 2.11.C; TEKS 2.11.D.i; TEKS 2.11.E; TEKS 2.12.A

**EVALUACIÓN FORMATIVA**

**Observación**

**Preguntas para comentar** “Cangrejos de noche”

✚ TEKS 2.6.F; TEKS 2.6.G; TEKS 2.7.C

**Observación**

**Rúbrica de evaluación de escritura y Registro para la rúbrica de escritura**

✚ TEKS 2.11.D.vi; TEKS 2.11.D.ix; TEKS 2.11.D.x;

TEKS 2.11.D.xi; TEKS 2.11.C; TEKS 2.11.D.i;

TEKS 2.12.A

## VISTAZO A LA LECCIÓN

|                                                       | Agrupación                            | Duración | Materiales                                                                                                                                                                                                                                                |
|-------------------------------------------------------|---------------------------------------|----------|-----------------------------------------------------------------------------------------------------------------------------------------------------------------------------------------------------------------------------------------------------------|
| <b>Destrezas fundamentales (5 min)</b>                |                                       |          |                                                                                                                                                                                                                                                           |
| Identificar palabras con los sufijos <i>-ito/-ita</i> | Toda la clase                         | 5 min    | <input type="checkbox"/> Componente digital 16.1                                                                                                                                                                                                          |
| <b>Ortografía (10 min)</b>                            |                                       |          |                                                                                                                                                                                                                                                           |
| Dictado día 2                                         | Toda la clase/<br>Individual          | 10 min   | <input type="checkbox"/> cuaderno de dictado<br><input type="checkbox"/> lápiz de color                                                                                                                                                                   |
| <b>Lectura (15 min)</b>                               |                                       |          |                                                                                                                                                                                                                                                           |
| Presentar el capítulo                                 | Toda la clase                         | 5 min    | <input type="checkbox"/> <i>Amigos en el mar</i>                                                                                                                                                                                                          |
| Leer “Cangrejos de noche”                             | Toda la clase/<br>Con un<br>compañero | 10 min   | <input type="checkbox"/> Componente digital 16.2<br><input type="checkbox"/> Registro de observación de<br>preguntas para comentar                                                                                                                        |
| <b>Escritura (10 min)</b>                             |                                       |          |                                                                                                                                                                                                                                                           |
| Publicar una narrativa personal                       | Individual/<br>Con un<br>compañero    | 10 min   | <input type="checkbox"/> Componente digital 13.3<br><input type="checkbox"/> Páginas de actividades 14.5<br>y 16.1<br><input type="checkbox"/> Rúbrica de evaluación de<br>escritura<br><input type="checkbox"/> Registro para la rúbrica de<br>escritura |



**TEKS 2.2.A.vi** demuestre y aplique conocimiento fonético al decodificar palabras con prefijos y sufijos; **TEKS 2.3.C** utilice afijos, incluyendo re-, pre-, -ción e ísimo/ísima para determinar el significado de las palabras y posteriormente utilice las palabras recién aprendidas; **TEKS 2.2.B.iv** demuestre y aplique el conocimiento ortográfico al escribir palabras con prefijos y sufijos; **TEKS 2.11.D.xi** edite borradores usando las convenciones comunes de la lengua española, incluyendo escritura correcta de las palabras con patrones ortográficos y reglas ortográficas apropiados para el nivel del grado escolar; **TEKS 2.6.F** haga inferencias y use evidencia para apoyar la comprensión; **TEKS 2.6.G** evalúe los detalles leídos para determinar las ideas claves; **TEKS 2.7.C** use evidencia textual para apoyar una respuesta apropiada; **TEKS 2.11.D.vi** edite borradores usando las convenciones comunes de la lengua española, incluyendo preposiciones y frases preposicionales; **TEKS 2.11.D.ix** edite borradores usando las convenciones comunes de la lengua española, incluyendo letra mayúscula en nombres propios, y en el saludo y la despedida de una carta; **TEKS 2.11.D.x** edite borradores usando las convenciones comunes de la lengua española, incluyendo signos de puntuación al final de las oraciones declarativas, y al comienzo y al final de las oraciones exclamativas e interrogativas; **TEKS 2.11.C** revise borradores agregando, borrando o reacomodando palabras, frases u oraciones; **TEKS 2.11.D.i** edite borradores usando las convenciones comunes de la lengua española, incluyendo oraciones completas en donde haya concordancia entre sujeto y verbo; **TEKS 2.11.E** publique y comparta la escritura; **TEKS 2.12.A** redacte textos literarios, incluyendo narraciones personales y poesía.

## PREPARACIÓN PREVIA

### Destrezas fundamentales

#### ➤ Componente digital 16.1

- Prepárese para mostrar la versión digital de ejemplos de palabras con afijos, prefijos y sufijos, incluidos los sufijos *-ito/-ita* (Componente digital 16.1).

### Ortografía

- Verifique que los estudiantes tengan a la mano su cuaderno de dictado y un lápiz de color para realizar las correcciones necesarias.

### Lectura

#### ➤ Componente digital 16.2

- Prepárese para mostrar la palabra común (Componente digital 16.2).
- Asegúrese que los estudiantes tengan su Libro de lectura para las actividades de hoy.
- Tenga a la mano el Registro de observación de preguntas para comentar de la Unidad 8, que copió previamente, para registrar las habilidades de comprensión del texto de los estudiantes con los códigos proporcionados.

### Escritura

#### ➤ Componente digital 13.3

- Prepárese para mostrar el modelo de una narrativa personal (Componente digital 13.3).
- Revise las Páginas de actividades 14.5 y 16.1 que los estudiantes usarán para escribir la versión final y publicar la narrativa personal que han venido elaborando en lecciones anteriores.
- Utilice la rúbrica de escritura que se incluye en los Documentos para la planificación como herramienta para evaluar el trabajo final de los estudiantes.

### Recursos adicionales

- Vea las actividades en Apoyo adicional al final de la lección para más ayuda con palabras con los sufijos *-ito/-ita* y apoyo con los sufijos *-ón/-ona*.



Lección 16: Palabras con los sufijos *-ito/-ita*

# Destrezas fundamentales



**Enfoque principal:** Los estudiantes identificarán palabras multisilábicas con los sufijos *-ito/-ita*. **TEKS 2.2.A.vi; TEKS 2.3.C**

## IDENTIFICAR PALABRAS CON LOS SUFIJOS -ITO/-ITA (5 MIN)

- Diga a los estudiantes que todos en la clase trabajarán sentados en sus escritorios para repasar los afijos, especialmente los sufijos *-ita* e *-ito* que ya han revisado en lecciones anteriores.
- Recuerde a los estudiantes que los afijos se agregan a las palabras para crear un nuevo significado.
- Explíqueles: “Por ejemplo si tenemos una palabra como *mercado* podemos agregarle un prefijo como *super* al principio de la palabra para indicar que es un mercado grande: **supermercado**; o agregar el sufijo *-ito* al final de la palabra y se convierte en **mercadito**, que significa que el mercado es pequeño”.
- Pida que observen cómo cambian estas palabras, en la pizarra y después muestre el Componente digital 16.1: Afijos, prefijos y sufijos.

### ➤ Componente digital 16.1

| Afijos                                                                                                            |                    |
|-------------------------------------------------------------------------------------------------------------------|--------------------|
| Se agregan letras al inicio o al final de una palabra para cambiar su significado. Pueden ser prefijos o sufijos. |                    |
| Prefijos                                                                                                          | Sufijos            |
| releer                                                                                                            | amigu <b>ita</b>   |
| <b>super</b> mercado                                                                                              | tempran <b>ito</b> |

- Realice la lectura de los prefijos y después de los sufijos de cada palabra.

**TEKS 2.2.A.vi** demuestre y aplique conocimiento fonético al decodificar palabras con prefijos y sufijos; **TEKS 2.3.C** utilice afijos, incluyendo re-, pre-, -ción e ísimo/ísima para determinar el significado de las palabras y posteriormente utilice las palabras recién aprendidas.

- Escriba en la pizarra las palabras *cangrejito*, *poquito*, *pequeñito*, *patita* y pida a los estudiantes que las lean a coro una a una como usted las vaya señalando. Diga a los estudiantes que deben dar un aplauso al leer en voz alta los sufijos *-ito* e *-ita*. Pregunte si saben el significado de cada palabra, invítelos a que lo infieran con pistas; utilice mímica y confirme sus inferencias.



### Verificar la comprensión

Diga a los estudiantes que realizarán un juego; diga que usted realizará la lectura de una lista de palabras que tienen prefijos y sufijos y ellos deberán identificar con un zapateado si es un prefijo y con palmadas en las piernas si es un sufijo. Lista de palabras sugeridas: *chiquita*, *destapar*, *reagrupar*, *perrito*, *repensar*, *profesora*, *superhéroe*, *mesita*.

### Desafío

Pida a los estudiantes que escriban una oración con los sufijos *-ito/-ita*.

## Lección 16: Dictado con enfoque en palabras con los sufijos *-ón/-ona*

# Ortografía



**Enfoque principal:** Los estudiantes volverán a realizar un ejercicio de dictado.

Demostrarán su conocimiento ortográfico al escribir las oraciones dictadas, leerán las oraciones y corregirán su dictado con enfoque en palabras con los

sufijos *-ón/-ona*. **TEKS 2.2.A.vi; TEKS 2.2.B.iv; TEKS 2.11.D.xi**

### LECTURA DIARIA 2 (10 MIN)



### Dictado

#### Presentar el dictado

- Recuerde a los estudiantes que ayer leyeron y escribieron las oraciones del dictado con el título “Jugar en la playa”. Dígalos que en estas dos oraciones se enfocaron en el verbo *ir*.
- Hoy los estudiantes se enfocarán en palabras con los sufijos *-ón/-ona*.

**TEKS 2.2.A.vi** demuestre y aplique conocimiento fonético al decodificar palabras con prefijos y sufijos; **TEKS 2.2.B.iv** demuestre y aplique el conocimiento ortográfico al escribir palabras con prefijos y sufijos; **TEKS 2.11.D.xi** edite borradores usando las convenciones comunes de la lengua española, incluyendo escritura correcta de las palabras con patrones ortográficos y reglas ortográficas apropiados para el nivel del grado escolar.

- Lea el dictado a un ritmo y expresión normal mientras los estudiantes escuchan.

### Jugar en la playa

Cuando voy a la playa soy muy juguetona. Siempre llevo mi bolsón lleno de juguetes.

#### Repetir el dictado

- Lea de nuevo el título del dictado y pídale que lo repitan.
- Luego lea el dictado otra vez, agrupando las palabras, y pídale que las repitan.
- Si lo considera necesario, cuente con ellos las palabras que hay en cada oración.

#### Dictar las oraciones

- Los estudiantes abrirán su cuaderno de dictado y tendrán un lápiz listo para empezar a escribir.
- Para comenzar el dictado lea el título en partes. Los estudiantes escucharán y escribirán.
- Lea las oraciones en partes. Los estudiantes escucharán y escribirán.
- Para comenzar, diga la primera palabra de la oración.
- Para terminar, diga la última palabra de la oración. Dicte la puntuación.
- Repita el mismo proceso para el resto del dictado y supervise el ejercicio.
- Al terminar de escribir cada oración, léanla juntos en voz alta y deles la oportunidad de que hagan los cambios necesarios.

#### Revisar el dictado

- Pida a los estudiantes que cambien su lápiz por un lápiz de color.
- Escriba en la pizarra la fecha, el título y las oraciones del dictado.
- Resalte las destrezas de enfoque.
- Todos juntos corregirán su trabajo usando las marcas de corrección.
- Pídale que compartan con un compañero algo que hayan hecho bien y cuál es el objetivo que quieren conseguir en su próximo dictado.
- Escriba en la pizarra las siguientes oraciones para ayudar a facilitar esta conversación: “Una cosa que logré fue \_\_\_\_.” y “En el próximo dictado puedo mejorar en \_\_\_\_.”
- Al terminar indique que deben guardar todos los materiales que usaron.

## Lección 16: “Cangrejos de noche”

# Lectura



**Enfoque principal:** Los estudiantes escucharán y leerán “Cangrejos de noche” en voz alta con la fluidez, el propósito y la comprensión adecuados y responderán preguntas sobre las ideas clave del capítulo, utilizando evidencia textual.

 **TEKS 2.6.F; TEKS 2.6.G; TEKS 2.7.C**

### PRESENTAR EL CAPÍTULO (5 MIN)



#### Mantener conversaciones respetuosas

#### Vistazo previo al vocabulario esencial

- Antes de leer el capítulo, repase las siguientes palabras con los estudiantes. Si el tiempo lo permite y usted lo considera necesario, escriba cada palabra en la pizarra y practique su pronunciación. Luego, explique su significado y diga una oración que contenga la palabra como ejemplo:

**acordar, v.** decidir cómo hacer algo

Ejemplo: Mis amigos acordaron buscarme para jugar todos por la tarde.

**camuflajear, v.** ocultar o disfrazar para que no esté a la vista

Ejemplo: Los cangrejos se logran camuflajear entre las rocas y la arena.

**complacer, v.** satisfacer la petición de alguien

Ejemplo: A mis papás les gusta complacer a sus hijos.

**incansables, adj.** que no se cansa

Ejemplo: Mis hermanas son incansables y quieren seguir jugando.

| Palabra común | Página del libro |
|---------------|------------------|
| acordar       | 86               |

- Muestre el Componente digital 16.2 con la palabra común.
- Demuestre cómo se pronuncia la palabra e invite a varios estudiantes a pronunciarla en voz alta.

 **TEKS 2.6.F** haga inferencias y use evidencia para apoyar la comprensión; **TEKS 2.6.G** evalúe los detalles leídos para determinar las ideas claves; **TEKS 2.7.C** use evidencia textual para apoyar una respuesta apropiada.

Libro de lectura



- Proporcione algunos ejemplos de oraciones o frases sencillas que contengan la palabra común (“Acordé asistir a la playa con mi amiga.” o “Cuando hicimos planes para la playa, acordamos jugar mucho.”).
- Si el tiempo lo permite, invite a los estudiantes a tomar turnos con un compañero para decir oraciones que contengan la palabra común.
- Escriba la palabra común en una tarjeta y añádala a la pared de palabras comunes.

### ➤ **Componente digital 16.2**

acordar

| <b>Tabla de vocabulario para “Cangrejos de noche”</b>    |                                      |                                      |                               |
|----------------------------------------------------------|--------------------------------------|--------------------------------------|-------------------------------|
| <b>Tipo de vocabulario</b>                               | <b>Palabras específicas del tema</b> | <b>Palabras académicas generales</b> | <b>Palabras de uso diario</b> |
| Vocabulario esencial                                     | camuflajear<br>complacer             | incansable                           | acordar (acordaron)           |
| Palabras de vocabulario esencial con varios significados |                                      |                                      |                               |
| Expresiones y frases                                     |                                      |                                      |                               |

### Apoyo a la enseñanza

Para ayudar a los estudiantes a inferir el tema del capítulo, pídeles que trabajen con un compañero y mientras leen hagan pausas breves para preguntar “¿por qué?”.

### **LEER “CANGREJOS DE NOCHE” (10 MIN)**

- Explique a los estudiantes que en esta ocasión leerán primero todos juntos sentados en sus escritorios y después con un compañero.
- Diga a los estudiantes que usted iniciará la lectura en voz alta de la página 84 del capítulo “Cangrejos en la noche” mientras ellos siguen la lectura, y después ellos la continuarán cuando usted les dé una señal; por lo tanto, deben estar muy atentos para ver quién continúa la lectura.
- Pida a los estudiantes que trabajen con su compañero de la izquierda, para agruparse.
- Diga a los estudiantes que cada uno, con su compañero, continuará la lectura de una página del capítulo hasta el final, según usted les vaya indicando con un gesto que puede ser señalarlos o tocarlos en el hombro.
- Camine entre los escritorios para escuchar su lectura y ayudarles con las palabras difíciles.

- Al terminar de leer, felicítelos y pregunte si les gustó el final del libro.
- Diga a los estudiantes que ahora van a responder algunas preguntas para confirmar que entendieron las ideas claves del capítulo, y comentar algunos eventos. También harán inferencias y dirán en dónde encontraron la información que les ayuda a dar esa opinión.
- Diga a los estudiantes que usted realizará la pregunta y ellos deberán pedir la palabra para responder (dé la palabra a varios estudiantes por cada pregunta). Después consultarán en qué página del capítulo encuentra su respuesta y qué parte del texto les hizo saber esa respuesta.
- Cuando pregunte, pídales contestar usando el inicio de oración que usted les diga.
- Cuestiónelos también: “Tú qué piensas?, ¿Crees que la respuesta sea correcta? ¿Tienes otra respuesta?” Procure que participe la mayor parte del grupo.

### **Preguntas para comentar “Cangrejos en la noche”**

1. **Para inferir.** ¿Por qué Lam propuso quedarse más tiempo en la playa? (*Las respuestas pueden variar pero pueden incluir que no quería parar de estar con su familia y con la familia de Luz porque se estaba divirtiendo mucho*). Lam propuso quedarse más tiempo porque \_\_\_\_\_. Lo sé porque en la página \_\_\_\_\_(84), dice: \_\_\_\_\_ (*Lam no quería que ese día se acabara.*)
  2. **Evaluativa.** ¿Qué creen que habría pasado si Martín no hubiera traído linternas en el carro? (*Las respuestas pueden variar pero pueden incluir que tal vez no hubieran logrado ver a los cangrejos porque se camuflan con la arena o se hubieran ido todos de la playa porque era noche*). Si Martín no hubiera traído linternas: \_\_\_\_\_. Lo sé porque en la página \_\_\_\_\_ (86), dice: \_\_\_\_\_ (*Hay que mirar con mucho cuidado para ver a los cangrejitos. Como son de color gris con blanco, se pueden camuflar con la arena*).
  3. **Para inferir.** ¿Cómo crees que Lam se sintió al final de la historia? (*Las respuestas pueden variar pero pueden incluir que Lam se sentía muy contento y disfrutó mucho el paseo con su familia, su nueva amiga y la familia de ella.*) Al final de la historia, Lam se sentía \_\_\_\_\_. Lo sé porque en la página \_\_\_\_\_ (91) dice: \_\_\_\_\_. (*“La playa y el mar son más divertidos con buenos amigos”, pensó Lam mientras se subía al carro de su papá.*)
- Invite y motive a los estudiantes para que participen compartiendo sus respuestas y sus experiencias en la playa con el resto de la clase.



## Observación: Preguntas para comentar

Tome notas en el Registro de observación de preguntas para comentar “Cangrejos de noche” sobre la habilidad de los estudiantes para responder en voz alta las preguntas para inferir o evaluativas sobre los detalles importantes del capítulo, usando los códigos proporcionados.

### Lección 16: Publicar una narrativa personal

# Escritura



**Enfoque principal:** Los estudiantes publicarán su narrativa personal y la compartirán con un compañero.



**TEKS 2.11.D.vi; TEKS 2.11.D.ix; TEKS 2.11.D.x; TEKS 2.11.D.xi; TEKS 2.11.C; TEKS 2.11.D.i; TEKS 2.11.E; TEKS 2.12.A**

### PUBLICAR UNA NARRATIVA PERSONAL (10 MIN)

- Diga a los estudiantes que trabajarán sentados en sus escritorios. Explíqueles que continuarán trabajando en su narrativa personal de forma individual, en esta ocasión prepararán la versión final de su narrativa personal para su publicación.
- Pregúnteles: “¿Por qué publicamos lo que escribimos? (para compartir con otros) ¿Por qué creen que es importante contar con una versión final clara y limpia? (para que se pueda entender cuando lo compartimos)”.
- Pida a los estudiantes que localicen en su Cuaderno de actividades la Página de actividades 16.1.
- Además, solicite que tengan a la mano el borrador editado (Página de actividades 14.5), es decir, al que le agregaron o corrigieron texto con las marcas de corrección y que trabajaron en la Lección 15.

Página de actividades 16.1



Página de actividades 14.5



**TEKS 2.11.D.vi** edite borradores usando las convenciones comunes de la lengua española, incluyendo preposiciones y frases preposicionales; **TEKS 2.11.D.ix** edite borradores usando las convenciones comunes de la lengua española, incluyendo letra mayúscula en nombres propios, y en el saludo y la despedida de una carta; **TEKS 2.11.D.x** edite borradores usando las convenciones comunes de la lengua española, incluyendo signos de puntuación al final de las oraciones declarativas, y al comienzo y al final de las oraciones exclamativas e interrogativas; **TEKS 2.11.D.xi** edite borradores usando las convenciones comunes de la lengua española, incluyendo escritura correcta de las palabras con patrones ortográficos y reglas ortográficas apropiados para el nivel del grado escolar; **TEKS 2.11.C** revise borradores agregando, borrando o reacomodando palabras, frases u oraciones; **TEKS 2.11.D.i** edite borradores usando las convenciones comunes de la lengua española, incluyendo oraciones completas en donde haya concordancia entre sujeto y verbo; **TEKS 2.11.E** publique y comparta la escritura; **TEKS 2.12.A** redacte textos literarios, incluyendo narraciones personales y poesía.

- Explique a los estudiantes que para elaborar la versión final de la narrativa personal deberán pasar en limpio el borrador editado, es decir, que esta versión no debe tener tachaduras.
- A continuación, pida a los estudiantes que pasen en limpio el texto, ya sea a mano en la Página de actividades 16.1 o en un procesador de texto.
- Señale que esta última versión debe incluir todos los elementos indicados en la lista de verificación que leyeron y respondieron en la lección anterior, además de estar libre de errores de escritura y orden, es decir, debe comprenderse claramente, tener todas las palabras correctamente escritas y usar los signos de puntuación de forma adecuada.
- Si lo considera pertinente, proyecte el modelo de narrativa personal (Componente digital 13.3) y déjelo ahí durante la escritura de la versión final para que les sirva de ejemplo.
- Dé tiempo para que los estudiantes concluyan su versión final. Luego, cuando hayan terminado dígalos: “Ahora es tiempo de compartir nuestro trabajo, cada uno leerá su texto en voz alta, por turnos, a la clase.”
- Si durante esta lección no hay tiempo para compartir, considere hacer una presentación al siguiente día en la mañana durante la reunión matutina o en algún momento durante los días de Pausa al final de la unidad.



### Observación: Rúbrica de evaluación de escritura y Registro para la rúbrica de escritura

Recoja la versión final de la biografía que escribieron los estudiantes (Página de actividades 16.2). Valore que la narrativa personal tenga los elementos de la Lista de verificación, esté correctamente escrita, tenga coherencia y evalúelo con base en la rúbrica. Utilice el Registro para la rúbrica de escritura para tener un documento en el que se compilen las anotaciones finales obtenidas del análisis de la rúbrica de acuerdo con el desempeño de los estudiantes.



## Lección 16: Refuerzo de las destrezas fundamentales

# Apoyo adicional

### LANZA EL CUBO Y CAMBIA LA PALABRA

**Nota:** Para realizar esta actividad, imprima y construya el cubo con el Modelo para armar un cubo, que se encuentra en los Recursos para el maestro de esta guía.

- En cada cara escriba una instrucción. En dos caras deberá decir: *Palabra con -ito*, y en otras dos: *Palabra con -ita*; otra cara dirá: *Lanza* y la última: *Pasa*.
- Tenga a la mano el cubo que preparó con anticipación. Pida a los estudiantes que vayan al punto de reunión y formen un círculo.
- Muestre a los estudiantes las caras del cubo y explique que si cae en la cara con *-ito* o *-ita* deben mencionar una palabra que contenga tal terminación, si cae en la cara que dice *Lanza* deberán lanzar una vez más el cubo y seguir la indicación, pero si cae en la cara que dice *Pasa* deben pasar el turno al siguiente compañero.
- Indique con quién iniciará el juego y pida que pasen el turno y el cubo a la derecha, después de haber participado.
- Diga a los estudiantes que deben poner mucha atención y no repetir las palabras ya mencionadas, ya que si llegase a pasar, deberán volver a tirar el cubo.
- Realice el juego tantas veces como crea conveniente.

### AGREGA LOS SUFIJOS

- Prepare con anticipación tarjetas con palabras a las que se les pueda agregar los sufijos *-ón/-ona*. Las palabras sugeridas son: *cartel, taza, cesta, mesa, libro, mujer, rata*, entre otras.
- Tenga a la mano las tarjetas con palabras que preparó con anticipación y música.
- Pida a los estudiantes que vayan al punto de reunión y formen un círculo.
- Diga a los estudiantes que usted entregará una tarjeta boca abajo a uno de ellos y mientras suena la música, deberán pasarla de mano en mano al compañero de al lado.

- Diga que, al parar la música, quien tenga la tarjeta deberá voltearla y leer la palabra agregándole los sufijos *-ón/-ona* según corresponda. Por ejemplo: *casa – casona*.
- En caso de que al estudiante se le dificulte agregar el sufijo, podrá pedir apoyo de un compañero.
- Si nota que no pueden contestar, pida a los estudiantes que digan la palabra y luego la repitan con la terminación *-ón* u *-ona*.
- Jueguen con esta actividad cuantas veces lo crea necesario; podrán repetirse las tarjetas si usted así lo considera.  
Estas son las palabras que los estudiantes podrán formar: *cartel-cartelón, taza-tazón, cesta-cestón, mesa-mesón, libro-librón, mujer-mujerón, rata-ratón*.

## 17

## EVALUACIÓN

## Evaluación final de la unidad

## ENFOQUE PRINCIPAL DE LA LECCIÓN

**Destrezas fundamentales**

Los estudiantes decodificarán, identificarán, leerán y escribirán palabras multisilábicas agudas, graves y esdrújulas.

✚ TEKS 2.2.A.i; TEKS 2.2.B.i; TEKS 2.11.D.xi

Los estudiantes identificarán y formarán palabras multisilábicas con los sufijos

✚ *-ísimo/-ísima, -ón/-ona e -ito/-ita*. TEKS 2.2.A.vi; TEKS 2.2.B.iv; TEKS 2.3.C

**Ortografía**

Los estudiantes volverán a realizar un ejercicio de dictado. Demostrarán su conocimiento ortográfico al escribir las oraciones dictadas, leerán las oraciones y corregirán su dictado con enfoque en el verbo *ir*.

✚ TEKS 2.2.A.vi; TEKS 2.2.B.iv; TEKS 2.11.D.xi

**Gramática**

Los estudiantes identificarán y usarán los pronombres de objeto directo en

✚ oraciones. TEKS 2.11.D.vii

**Lectura**

Los estudiantes volverán a leer “La marea alta” con propósito y comprensión, responderán preguntas de opción múltiple y de respuesta breve sobre el capítulo y las características de uno de los personajes, con evidencia textual.

✚ TEKS 2.6.G; TEKS 2.7.C; TEKS 2.8.B

## EVALUACIÓN FORMATIVA

- Página de actividades 17.1** Evaluación de palabras agudas, graves y esdrújulas  
✚ **TEKS 2.2.A.i; TEKS 2.2.B.i; TEKS 2.11.D.xi**
- Página de actividades 17.2** Evaluación de sufijos  
✚ **TEKS 2.2.B.iv; TEKS 2.3.C**
- Página de actividades 17.3** Evaluación de pronombres de objeto directo  
✚ **TEKS 2.11.D.vii**
- Página de actividades 17.4** Evaluación de comprensión del capítulo  
✚ **TEKS 2.6.G; TEKS 2.7.C; TEKS 2.8.B**

✚ **TEKS 2.2.A.i** demuestre y aplique conocimiento fonético al decodificar palabras multisilábicas; **TEKS 2.2.B.i** demuestre y aplique el conocimiento ortográfico al escribir palabras multisilábicas; **TEKS 2.11.D.xi** edite borradores usando las convenciones comunes de la lengua española, incluyendo escritura correcta de las palabras con patrones ortográficos y reglas ortográficas apropiados para el nivel del grado escolar; **TEKS 2.2.A.vi** demuestre y aplique conocimiento fonológico al decodificar palabras con prefijos y sufijos; **TEKS 2.2.B.iv** demuestre y aplique conocimiento fonético al escribir palabras con prefijos y sufijos; **TEKS 2.3.C** utilice afijos, incluyendo re-, pre-, -ción e ísimo/ísima para determinar el significado de las palabras y posteriormente utilice las palabras recién aprendidas; **TEKS 2.11.D.vii** edite borradores usando las convenciones comunes de la lengua española, incluyendo pronombres, incluyendo personales, posesivos y de objeto, y la diferencia en el uso del pronombre formal usted y el pronombre informal tú; **TEKS 2.6.G** evalúe los detalles leídos para determinar las ideas claves; **TEKS 2.7.C** use evidencia textual para apoyar una respuesta apropiada; **TEKS 2.8.B** describa los atributos internos y externos del personaje principal (personajes principales).

## VISTAZO A LA LECCIÓN

|                                                    | Agrupación                   | Duración | Materiales                                                                                                                                                                                 |
|----------------------------------------------------|------------------------------|----------|--------------------------------------------------------------------------------------------------------------------------------------------------------------------------------------------|
| <b>Destrezas fundamentales (10 min)</b>            |                              |          |                                                                                                                                                                                            |
| Evaluación de palabras agudas, graves y esdrújulas | Individual                   | 5 min    | <input type="checkbox"/> Página de actividades 17.1<br><input type="checkbox"/> Registro de evaluación de palabras agudas, graves y esdrújulas                                             |
| Evaluación de sufijos                              | Individual                   | 5 min    | <input type="checkbox"/> Página de actividades 17.2<br><input type="checkbox"/> Registro de evaluación de sufijos                                                                          |
| <b>Ortografía (10 min)</b>                         |                              |          |                                                                                                                                                                                            |
| Dictado día 3                                      | Toda la clase/<br>Individual | 10 min   | <input type="checkbox"/> cuaderno de dictado<br><input type="checkbox"/> lápiz de color                                                                                                    |
| <b>Gramática (5 min)</b>                           |                              |          |                                                                                                                                                                                            |
| Evaluación de pronombres de objeto directo         | Individual                   | 5 min    | <input type="checkbox"/> Página de actividades 17.3<br><input type="checkbox"/> Registro de evaluación de pronombres de objeto directo                                                     |
| <b>Lectura (15 min)</b>                            |                              |          |                                                                                                                                                                                            |
| Evaluación de comprensión del capítulo             | Individual                   | 15 min   | <input type="checkbox"/> <i>Amigos en el mar</i><br><input type="checkbox"/> Página de actividades 17.4<br><input type="checkbox"/> Registro de observación de preguntas sobre el capítulo |

## PREPARACIÓN PREVIA

### Nota para el maestro

Califique de inmediato todas las partes de la Evaluación final de la unidad que dará en este día. De esta manera podrá escoger actividades de pausa para que los estudiantes las completen durante los dos días de la Pausa con el objetivo de reforzar ciertas destrezas. Le sugerimos que lleve un registro de los estudiantes que necesitan apoyo adicional para que pueda monitorear su progreso semanalmente durante el resto del programa.

Los estudiantes aprendieron y practicaron estas destrezas durante las lecciones anteriores; sin embargo, es necesario realizar más prácticas y dar apoyo en aquellas en las que detecte mayores dificultades.

### Destrezas fundamentales

- Tenga a la mano el Registro de evaluación de palabras agudas, graves y esdrújulas y el Registro de evaluación de sufijos que se encuentran en los Recursos para el maestro para registrar las calificaciones de la evaluación de hoy.

### Ortografía

- Verifique que los estudiantes cuenten con su cuaderno de dictado y un lápiz de color para realizar correcciones.

### Gramática

- Tenga a la mano el Registro de evaluación de pronombres de objeto directo que se encuentra en los Recursos para el maestro para registrar las calificaciones de la evaluación de hoy.

### Lectura

- Verifique que todos los estudiantes cuenten con su Libro de lectura *Amigos en el mar*.
- Tenga a la mano el Registro de observación de preguntas sobre el capítulo que se encuentra en los Recursos para el maestro para registrar las calificaciones de la evaluación de hoy.

### Recursos adicionales

- Vea las actividades en Apoyo adicional al final de la lección para más ayuda con palabras agudas y graves y los sufijos *-ísimo / -ísima*.

## Lección 17: Evaluación final de la unidad

# Destrezas fundamentales



## Enfoque principal

Los estudiantes decodificarán, identificarán, leerán y escribirán palabras multisilábicas agudas, graves y esdrújulas.

✚ **TEKS 2.2.A.i; TEKS 2.2.B.i; TEKS 2.11.D.xi**

Los estudiantes identificarán y formarán palabras multisilábicas con los sufijos

✚ *-ísimo/-ísima, -ón/-ona e -ito/-ita.* **TEKS 2.2.A.vi; TEKS 2.2.B.iv; TEKS 2.3.C**

## EVALUACIÓN DE PALABRAS AGUDAS, GRAVES Y ESDRÚJULAS (5 MIN)



### Escuchar con atención

- Comente a los estudiantes que el día de hoy van a resolver diferentes actividades en las que pondrán en práctica lo que aprendieron en lecciones anteriores para poder valorar su comprensión sobre los temas revisados.
- Pídales que realicen la siguiente evaluación de forma individual sentados en sus escritorios.
- Dígales que trabajarán con palabras multisilábicas con acento en la última sílaba (agudas), en la penúltima sílaba (graves) y en la antepenúltima sílaba (esdrújulas).
- Pídales que vayan a la Página de actividades 17.1.
- Indique que usted va a leer en voz alta las palabras de la actividad de forma segmentada para que ellos identifiquen la sílaba que suena más fuerte. Pídales que repitan la palabra después de usted tal como la dijo y luego que escriban el acento que falta a cada una.

Página de actividades 17.1



✚ **TEKS 2.2.A.i** demuestre y aplique conocimiento fonético al decodificar palabras multisilábicas; **TEKS 2.2.B.i** demuestre y aplique el conocimiento ortográfico al escribir palabras multisilábicas; **TEKS 2.11.D.xi** edite borradores usando las convenciones comunes de la lengua española, incluyendo escritura correcta de las palabras con patrones ortográficos y reglas ortográficas apropiados para el nivel del grado escolar; **TEKS 2.2.A.vi** demuestre y aplique conocimiento fonológico al decodificar palabras con prefijos y sufijos; **TEKS 2.2.B.iv** demuestre y aplique conocimiento fonético al escribir palabras con prefijos y sufijos; **TEKS 2.3.C** utilice afijos, incluyendo re-, pre-, -ción e ísimo/ísima para determinar el significado de las palabras y posteriormente utilice las palabras recién aprendidas.

- Después deberán identificar si la palabra es aguda, grave o esdrújula y escribirla en el espacio que corresponda. Recuérdeles que para identificar en qué sílaba se encuentra el acento deben contarlas desde la última (de derecha a izquierda).
- Indique el tiempo con el que cuentan para realizar la actividad en silencio.



### Página de actividades 17.1: Evaluación de palabras agudas, graves y esdrújulas

Recoja y revise la Página de actividades 17.1. Evalúe las respuestas proporcionadas para determinar si es necesario un refuerzo. Use el Registro de evaluación de palabras agudas, graves y esdrújulas para calificar la evaluación.

## EVALUACIÓN DE SUFIJOS (5 MIN)

- Indique a los estudiantes que permanezcan sentados en sus escritorios para realizar la siguiente evaluación.
- Mencione a los estudiantes que van a agregar los sufijos *-ísimo/-ísima*, *-ón/-ona* e *-ito/-ita* a diferentes palabras para formar otras nuevas.
- Si el tiempo lo permite recuérdelos que un sufijo es un conjunto de letras que se agregan al final de una palabra para crear una nueva palabra con un significado distinto.
- Pídeles que vayan a la Página de actividades 17.2 y lea con ellos las instrucciones para completar la actividad.
- Lea en voz alta los encabezados de cada columna y explíqueles que deberán completar la tabla y agregar el sufijo que se indica a cada palabra y escribirla en el espacio correspondiente.
- Lea en voz alta las palabras que se encuentran en la columna “Palabra original” y mencione el sufijo que se pide agregar a cada una, por ejemplo: “La primera palabra de la actividad es *alta*, añadan el sufijo *-ísima* y escríbanla en la columna Palabra nueva”.
- Repita el proceso con el resto de las palabras de la actividad.

### Página de actividades 17.2







## Página de actividades 17.2: Evaluación de sufijos

Recoja y revise la Página de actividades 17.2. Evalúe las respuestas proporcionadas para determinar si es necesario un refuerzo. Use el Registro de evaluación de sufijos para calificar la evaluación.

### Lección 17: Evaluación final de la unidad

# Ortografía



**Enfoque principal:** Los estudiantes volverán a realizar un ejercicio de dictado. Demostrarán su conocimiento ortográfico al escribir las oraciones dictadas, leerán las oraciones y corregirán su dictado con enfoque en el verbo *ir*.

 **TEKS 2.2.A.vi; TEKS 2.2.B.iv; TEKS 2.11.D.xi**

## Dictado Día 3 (10 MIN)



### Dictado

#### Presentar el dictado

- Recuerde a los estudiantes que leyeron y escribieron las oraciones del dictado con el título “Jugar en la playa”. Dígales que en estas dos oraciones se enfocaron en el verbo *ir* y los sufijos *-ón* y *-ona*.
- Hoy los estudiantes se enfocarán de nuevo en el verbo *ir*.
- Lea el dictado a un ritmo y expresión normal mientras los estudiantes escuchan.

#### Jugar en la playa

Cuando voy a la playa soy muy juguetona. Siempre llevo mi bolsón lleno de juguetes.

 **TEKS 2.2.A.vi** demuestre y aplique conocimiento fonético al decodificar palabras con prefijos y sufijos; **TEKS 2.2.B.iv** demuestre y aplique el conocimiento ortográfico al escribir palabras con prefijos y sufijos; **TEKS 2.11.D.xi** edite borradores usando las convenciones comunes de la lengua española, incluyendo escritura correcta de las palabras con patrones ortográficos y reglas ortográficas apropiados para el nivel del grado escolar.

## **Repetir el dictado**

- Lea de nuevo el título del dictado y pídale que lo repitan.
- Luego lea el dictado otra vez, agrupando las palabras, y pídale que las repitan.
- Si lo considera necesario, cuente con ellos las palabras que hay en cada oración.

## **Dictar las oraciones**

- Los estudiantes abrirán su cuaderno de dictado y tendrán un lápiz listo para empezar a escribir.
- Para comenzar el dictado lea el título en partes. Los estudiantes escucharán y escribirán.
- Lea las oraciones en partes. Los estudiantes escucharán y escribirán.
- Para comenzar, diga la primera palabra de la oración.
- Para terminar, diga la última palabra de la oración. Dicte la puntuación.
- Repita el mismo proceso para el resto del dictado y supervise el ejercicio.
- Al terminar de escribir cada oración, léanla juntos en voz alta y deles la oportunidad de que hagan los cambios necesarios.

## **Revisar el dictado**

- Pida a los estudiantes que cambien su lápiz por un lápiz de color.
- Escriba en la pizarra la fecha, el título y las oraciones del dictado.
- Resalte las destrezas de enfoque y la conexión bilingüe.
- Todos juntos corregirán su trabajo usando las marcas de corrección.
- Pídale que compartan con un compañero algo que hayan hecho bien y cuál es el objetivo que quieren conseguir en su próximo dictado.
- Escriba en la pizarra las siguientes oraciones para ayudar a facilitar esta conversación: “Una cosa que logré fue \_\_\_\_\_.” y “En el próximo dictado puedo mejorar en \_\_\_\_\_.”
- Al terminar indique que deben guardar todos los materiales que usaron.

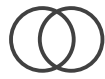

**Conexión bilingüe:** En inglés, el presente simple del verbo *go*, toma su raíz para su conjugación. En cambio, en español el verbo *ir*, en presente, se conjuga diferente a su raíz (*ir*): *voy, vas, va, van, van*; lo cual lo hace un verbo irregular.

| Español       |                       | Inglés                 |         |
|---------------|-----------------------|------------------------|---------|
| Ir (presente) |                       | To go (simple present) |         |
| singular      | plural                | singular               | plural  |
| Yo voy        | Nosotros(as)<br>vamos | I go                   | We go   |
| Tú vas        | Ustedes van           | You go                 | You go  |
| Él/ Ella va   | Ellos/Ellas van       | He/She goes            | They go |

## Lección 17: Evaluación final de la unidad

# Gramática



**Enfoque principal:** Los estudiantes identificarán y usarán los pronombres de objeto directo en oraciones. **TEKS 2.11.D.vii**

### EVALUACIÓN DE PRONOMBRES DE OBJETO DIRECTO (5 MIN)

- Pida a los estudiantes que continúen sentados en sus escritorios y comente que seguirán trabajando de forma individual.
- Si el tiempo lo permite, recuérdelos que el objeto directo responde a la pregunta *¿qué?* y los pronombres se utilizan para sustituir al sustantivo que funciona como objeto directo. Por ejemplo: “Marco compró pan.” *¿Qué compró? Pan.* Entonces con el uso del pronombre la oración sería: “*Marclo lo compró.*” Indíqueles que vayan a la Página de actividades 17.3.

Página de actividades 17.3



**TEKS 2.11.D.vii** edite borradores usando las convenciones comunes de la lengua española, incluyendo pronombres, incluyendo personales, posesivos y de objeto, y la diferencia en el uso del pronombre formal *usted* y el pronombre informal *tú*.

- Explíqueles que deben volver a escribir cada oración, sustituyendo el objeto directo por el pronombre correcto de la caja.
- Lea la primera oración: “Mis tíos hacen hamburguesas” y guíelos para identificar el objeto directo, pregunte: “¿Qué hacen mis tíos?” (*hamburguesas*). Comente que se pueden apoyar de la imagen que contiene cada oración para lograr identificarlo.
- Indique que escriban la oración con el pronombre correcto en el espacio correspondiente y que lo seleccionen de la caja.
- Pida a los estudiantes que continúen con el resto de las oraciones y completen la actividad.



**Página de actividades 17.3:**  
**Evaluación de pronombres de objeto directo**

Recoja y revise la Página de actividades 17.3. Evalúe las respuestas proporcionadas para determinar si es necesario un refuerzo. Use el Registro de evaluación de pronombres de objeto directo para calificar la evaluación.

**Lección 17: Evaluación final de la unidad**

# Lectura



**Enfoque principal:** Los estudiantes volverán a leer “La marea alta” con propósito y comprensión, responderán preguntas de opción múltiple y de respuesta breve sobre el capítulo y las características de uno de los personajes, con evidencia

textual. **TEKS 2.6.G; TEKS 2.7.C; TEKS 2.8.B**

**EVALUACIÓN DE COMPRENSIÓN DEL CAPÍTULO (15 MIN)**



**Cuidar los libros**

- Comente a los estudiantes que seguirán sentados en sus escritorios.
- Pida a los estudiantes que saquen su Libro de lectura *Amigos en el mar* para realizar la siguiente evaluación.

Libro de lectura



**TEKS 2.6.G** evalúe los detalles leídos para determinar las ideas claves; **TEKS 2.7.C** use evidencia textual para apoyar una respuesta apropiada; **TEKS 2.8.B** describa los atributos internos y externos del personaje principal (personajes principales).



- Dígales que volverán a leer el capítulo “La marea alta” de su Libro de lectura *Amigos en el mar*.
- Al finalizar la lectura del capítulo indique a los estudiantes que vayan a la Página de actividades 17.4.
- Lea las instrucciones y las preguntas de la actividad en voz alta.
- Explique que en esta evaluación deberán responder usando evidencia del texto y que escribirán la página o las páginas en donde encuentran la respuesta. En las últimas dos preguntas, deben responder con oraciones completas.
- Dé tiempo suficiente para que realicen la actividad.
- Coménteles que como se trata de una evaluación, no compartirán sus respuestas con la clase.



#### Página de actividades 17.4: Evaluación de comprensión del capítulo

Recoja y revise la Página de actividades 17.4 y evalúe las respuestas proporcionadas para determinar si es necesario un refuerzo. Use el Registro de observación de preguntas de comprensión para calificar la evaluación.

Fin de la lección

### Lección 17: Refuerzo de las destrezas fundamentales

# Apoyo adicional

## PALABRAS AGUDAS Y GRAVES

- Pida a los estudiantes que formen una fila horizontal frente a la pizarra.
- Coménteles que van a practicar la identificación de palabras agudas y graves.
- Explique que usted va a escribir una palabra en la pizarra y ellos deberán identificar si es una palabra aguda o grave. Si es una palabra aguda deberán saltar al frente; si la palabra es grave deberán dar un salto atrás.
- Escriba una palabra de la lista en la pizarra y léala en voz alta. Haga énfasis en la sílaba tónica y señálela en la palabra.

- Cuando los estudiantes hayan respondido pregunte: “¿cómo lograron identificarla?” y pida que regresen a su lugar.

| Palabras agudas | Palabras graves |
|-----------------|-----------------|
| mamá            | árbol           |
| tiburón         | césped          |
| avión           | azúcar          |
| inglés          | lápiz           |
| canción         | túnel           |

## SUFIJO ÍSIMO / -ÍSIMA

- Divida a la clase en dos equipos. Nombre a un equipo “1” y al otro “2”.
- Coménteles que van a jugar por turnos a formar palabras nuevas agregando a una palabra regular el sufijo *-ísimo* o *-ísima*, según sea el turno de cada equipo.
- Explique: “Voy a decir una palabra regular en voz alta, y el primer equipo que tenga turno deberá agregar el sufijo *-ísimo* o *-ísima* dependiendo de la palabra. El segundo equipo hará lo mismo. Por ejemplo, si es una palabra de género femenino como “hermosa”, el equipo en turno deberá decir “hermosísima”.
- Inicie la actividad y utilice las palabras regulares de la lista. Si responden de forma incorrecta solicite que pidan ayuda al otro grupo para corregir.
  1. alta – *altísima*
  2. largo – *larguísimo*
  3. fuerte – *fuertísimo / fuertísima*
  4. mucha – *muchísima*
  5. bajo – *bajísimo*
  6. deliciosa – *deliciosísima*
  7. lento – *lentísimo*
  8. bella – *bellísima*
  9. duro – *durísimo*
  10. linda – *lindísima*

# Pausas 2 y 3

Estamos al final de la Unidad 8. Aquí debe hacer una pausa y dedicar tiempo a repasar el material que han estudiado hasta ahora. Es importante hacer énfasis en las lecciones en las que los estudiantes hayan tenido dificultades. Los estudiantes pueden hacer los ejercicios enumerados a continuación en el orden que usted decida y en cualquier combinación que desee. Los ejercicios están ordenados de acuerdo con los objetivos de cada unidad. Los ejercicios que formaron parte de las lecciones se repiten aquí con una referencia a sus respectivas lecciones. Todos los demás ejercicios tienen descripciones completas. Es posible que algunos estudiantes necesiten practicar diferentes objetivos. Si lo considera necesario, organice a los estudiantes en grupos pequeños para que realicen ejercicios específicos.

## GUÍA DE TEMAS PARA LAS PAUSAS

### Leer cuentos decodificables

Presentar los capítulos de la segunda mitad de la unidad

Página 254

Mis notas al margen

Página 255

Recrear tu escena favorita

Página 255

### Más ayuda con pronombres de objeto directo

La cadena de frases

Apoyo adicional

Lección 10; Página 256

Rompecabezas

Apoyo adicional

Lección 10; Página 256

Reemplazo de palabras

Apoyo adicional

Lección 11; Página 257

Formar oraciones y buscar su objeto directo

Apoyo adicional

Lección 12; Página 258

### Más ayuda con palabras agudas y graves

La palabra escondida

Apoyo adicional

Lección 11; Página 258

Aplauso para las palabras graves

Apoyo adicional

Lección 12; Página 259

Palabras agudas y graves

Apoyo adicional

Lección 17; Página 259

### **Más ayuda con sufijos**

|                                         |                                           |
|-----------------------------------------|-------------------------------------------|
| Atrapa y lanza                          | Apoyo adicional<br>Lección 13; Página 260 |
| Jugando con los sufijos <i>-ón/-ona</i> | Apoyo adicional<br>Lección 14; Página 260 |
| Lanza el cubo y cambia la palabra       | Apoyo adicional<br>Lección 16; Página 260 |
| Agrega los sufijos                      | Apoyo adicional<br>Lección 16; Página 261 |
| Sufijos <i>-ísimo/-ísima</i>            | Apoyo adicional<br>Lección 17; Página 262 |

### **Más ayuda con signos de puntuación**

|                               |                                           |
|-------------------------------|-------------------------------------------|
| ¿Pregunto, declaro o exclamo? | Apoyo adicional<br>Lección 13; Página 262 |
|-------------------------------|-------------------------------------------|

### **Más ayuda con el verbo *ir***

|                                  |                                           |
|----------------------------------|-------------------------------------------|
| Oraciones con el verbo <i>ir</i> | Apoyo adicional<br>Lección 14; Página 263 |
|----------------------------------|-------------------------------------------|

### **Más ayuda con palabras esdrújulas**

|                                       |                                           |
|---------------------------------------|-------------------------------------------|
| Saltando y aplaudiendo con esdrújulas | Apoyo adicional<br>Lección 15; Página 263 |
|---------------------------------------|-------------------------------------------|



## LEER CUENTOS DECODIFICABLES

### Presentar los capítulos de la segunda mitad de la unidad

En esta sección de las Pausas 2 y 3 se trabajará con la relectura de un capítulo del Libro de lectura. Observe la tabla con atención y elija cuál conviene más a sus estudiantes de acuerdo con los aspectos que considere necesario repasar. Considere que algunos capítulos ya se han trabajado como relectura, si lo desea, puede utilizar alguno para reforzar algún aspecto en particular.

Establezca dinámicas más centradas en el estudiante; por ejemplo, que trabajen en grupos pequeños o con un compañero para hacer la recapitulación de los hechos narrados en el capítulo elegido, trabajar aspectos de fluidez pidiendo a los estudiantes que se turnen leyendo las páginas pares y nones de tal manera que puedan leer el capítulo dos o tres veces más y permitirles que elijan qué capítulo les gustó más para que compartan algunos de sus pasajes favoritos con sus compañeros.

**Nota:** Abajo de esta tabla puede encontrar algunas sugerencias de actividades generales que puede utilizar con cualquier capítulo que decida releer con los estudiantes.

Libro de lectura



| Capítulo                 | Destrezas                                                                                                                                                          | Palabras del decodificable                                                                                          | Apoyo adicional                                                                                                                                                                                                                                         | TEKS                                                                                                      |
|--------------------------|--------------------------------------------------------------------------------------------------------------------------------------------------------------------|---------------------------------------------------------------------------------------------------------------------|---------------------------------------------------------------------------------------------------------------------------------------------------------------------------------------------------------------------------------------------------------|-----------------------------------------------------------------------------------------------------------|
| "Trabajos y tradiciones" | Reconocer acentos<br><br>Repaso de pronombres de objeto directo<br><br>Describir a los personajes y responder preguntas sobre los personajes y las ideas centrales | carrera<br>conversar (conversando)<br>generaciones<br>tradición<br>transcurrir (transcurriendo)                     | La palabra escondida<br>Página 260<br><br>Reemplazo de palabras<br>Página 259<br><br>Página de actividades 11.1<br>Oraciones con pronombres de objeto directo<br><br>Página de actividades 11.2<br>Preguntas sobre el capítulo "Trabajos y tradiciones" | TEKS 2.2.A.i<br>TEKS 2.2.B.i<br>TEKS 2.11.D.xi<br>TEKS 2.11.D.vii<br>TEKS 2.4<br>TEKS 2.6.G<br>TEKS 2.8.B |
| "El faro misterioso"     | Repasar los sufijos <i>-ísimo/-ísima</i><br><br>Responder preguntas escritas sobre eventos del capítulo y dibujar el escenario                                     | chillidos<br>faro<br>islote<br>mapaches<br>solitario<br>valor<br><br>frase: ser lo máximo (¡eres lo máximo, amigo!) | Atrapa y lanza<br>Página 262<br><br>Página de actividades 13.2<br>Preguntas sobre el capítulo "El faro misterioso"                                                                                                                                      | TEKS 2.2.A.vi<br>TEKS 2.3.C<br>TEKS 2.1.A<br>TEKS 2.4<br>TEKS 2.7.C<br>TEKS 2.8.D                         |

| Capítulo             | Destrezas                                                                                                                                                                     | Palabras del decodificable                                     | Apoyo adicional                                                                                                                                                                                                                                                            | TEKS                                                                           |
|----------------------|-------------------------------------------------------------------------------------------------------------------------------------------------------------------------------|----------------------------------------------------------------|----------------------------------------------------------------------------------------------------------------------------------------------------------------------------------------------------------------------------------------------------------------------------|--------------------------------------------------------------------------------|
| “La marea alta”      | Repasar los sufijos <i>-ón/-ona</i><br><br>Leer y escribir el verbo <i>ir</i><br><br>Evaluar los detalles del capítulo para determinar las ideas clave y responder preguntas. | imitar (imitaron) respectiva<br>tallar (tallado)               | Jugando con los sufijos <i>-ón/-ona</i><br>Página 262<br><br>Oraciones con el verbo <i>ir</i><br>Página 265<br><br>Página de actividades 14.1<br>Palabras con los sufijos <i>-ón/-ona</i><br><br>Página de actividades 14.3<br>Preguntas sobre el capítulo “La marea alta” | TEKS 2.2.B.i<br>TEKS 2.2.A.vi<br>TEKS 2.2.B.iv<br>TEKS 2.11.D.ii<br>TEKS 2.6.G |
| “Cangrejos de noche” | Identificar palabras con los sufijos <i>-ito/-ita</i><br><br>Responder preguntas sobre las ideas clave                                                                        | acordar (acordaron)<br>camuflajear<br>complacer<br>incansables | Lanza el cubo y cambia la palabra<br>Página 262<br><br>Agrega los sufijos<br>Página 263                                                                                                                                                                                    | TEKS 2.2.A.vi<br>TEKS 2.3.C<br>TEKS 2.6.F<br>TEKS 2.6.G<br>TEKS 2.7.C          |

### Mis notas al margen

- Invite a los estudiantes a volver a leer el capítulo.
- Cree una tabla con símbolos (hay unos sugeridos abajo) y proporcione sus descripciones.
- Reparta varias notas adhesivas a los estudiantes.
- Pídeles que peguen los símbolos en la parte del capítulo que represente algo gracioso, su parte favorita, etcétera.

| Símbolo      | Descripción                     |
|--------------|---------------------------------|
| ☆ (estrella) | detalle importante              |
| 😊 (risa)     | momento gracioso                |
| ♥ (corazón)  | mi parte favorita               |
| ¿? (duda)    | no entendí esta parte o palabra |

### Recrear tu escena favorita

- Organice a los estudiantes en grupos de tres o cuatro integrantes.
- Pídeles que elijan el fragmento que más les haya gustado del capítulo para que lo representen.

- Indíqueles que actúen el fragmento que hayan elegido.
- Finalmente, dígales que agreguen otro final para la parte que actuaron, explíqueles que, con base en lo que hayan comprendido de la lectura, podrán ampliar la conclusión de su parte favorita.

## MÁS AYUDA CON PRONOMBRES DE OBJETO DIRECTO

### La cadena de frases

- Diga a los estudiantes que se dirijan al punto de reunión y hagan un círculo.
- Escriba oraciones en tiras de papel (proporcionadas al final de esta actividad) y repártalas.
- Explíqueles que realizarán una cadena de frases con esas tiras de papel para identificar los pronombres de objeto directo en una oración.
- Pida a un estudiante que inicie la cadena de frases leyendo una oración de una tira de papel; después de leerla, se la dará al compañero de al lado, quien deberá identificar cuál es el objeto directo y pasar la tira a otro estudiante para que, a su vez, identifique el pronombre que lo sustituye. Diga que pueden usar las siguientes oraciones para decir cuál es el objeto directo y el pronombre que lo sustituye: “El objeto directo es \_\_\_\_\_. El objeto directo \_\_\_\_\_ se sustituye con el pronombre de objeto directo \_\_\_\_\_.” Por ejemplo: “Nancy tiene juguetes. Los prestó a Juan. El objeto directo es *juguetes*. El objeto directo *juguetes* se sustituye con el pronombre de objeto directo *los*.”
- Repita el mismo procedimiento hasta que todos los estudiantes participen o las veces que lo considere necesario.
- Las oraciones que se proponen son:
  1. Mi amigo compro libros. Los traje hoy a la escuela.
  2. La perrita negra comió croquetas. Ella las comió rapidísimo.
  3. Mi mamá hizo pizza. Mi hermana y yo la comimos con gusto.
  4. Hice un avión de papel. Lo llevé a volar al parque.
  5. El carpintero construyó una cuna. Él la hizo con madera de pino.

### Rompecabezas

- Prepare previamente varias tarjetas con las oraciones sugeridas al final de esta actividad.
- Diga a los estudiantes que se dirijan al punto de reunión y se organicen en grupos pequeños para armar un rompecabezas de oraciones.
- Entregue a cada grupo una tarjeta con una oración que tenga objeto directo.

- Explíqueles que deberán encontrar la pieza faltante de su rompecabezas, que es otra oración relacionada con la que tienen, que incluye un pronombre de objeto directo.
- Coloque estas piezas faltantes al centro o en la pizarra para que todos los grupos puedan verlas y leerlas.
- Los estudiantes deberán colaborar con los compañeros de su grupo para decidir qué oración coincide con la que tienen, ir por ella y colocarla junto a la primera.
- Asigne un tiempo específico para la actividad.
- Al terminar, pida que muestren sus oraciones, las lean al resto de la clase y digan cuál es el objeto directo y qué pronombre lo sustituye.
- En caso de que las segundas oraciones elegidas no coincidan con las que usted entregó a cada grupo, anímelos a hacer la corrección correspondiente como clase.
- Realice la actividad tantas veces como lo crea conveniente.
- Oraciones sugeridas:
  1. Mariana me trajo un regalo.  
Yo lo abrí de inmediato.
  2. Mi abuelo armó una resbaladilla.  
La colocó en el jardín
  3. Preparé un postre delicioso.  
Mis amigos y yo lo comimos en el recreo.

### **Reemplazo de palabras**

- Pida a los estudiantes que se sienten en el punto de reunión de la clase.
- Indíqueles que trabajarán juntos como clase.
- Dígales que practicarán la identificación y el uso de los pronombres de objeto directo.
- Pídales que recuerden en voz alta cuáles son estos pronombres (*lo, la, los y las*).
- Señale varios objetos alrededor del salón de clase y pídale que formen oraciones completas (sujeto y predicado) con ellos.
- Ahora, pida que reemplacen el objeto con un pronombre de objeto directo.

- Algunas respuestas esperadas pueden ser:

*Yo utilizo mi lápiz → Yo **lo** utilizo.*

*Ella trajo su libreta. → Ella **la** trajo.*

- Los estudiantes que no están hablando deberán escuchar las oraciones y levantar el pulgar hacia arriba si la sustitución con el pronombre fue correcta.

### **Formar oraciones y buscar su objeto directo**

- Pida a los estudiantes que realicen la actividad sentados en sus escritorios.
- Dígales que usted escribirá palabras en la pizarra y ellos deberán ordenarlas para formar una oración.
- Una vez que la oración esté ordenada deberán identificar el objeto directo, cambiarlo por el pronombre que corresponda y decirle la oración a usted.
- Palabras sugeridas en desorden para ordenarlas en oraciones:
  1. pastel un el Prepara abuelo para. (*Prepara un pastel para el abuelo./Objeto directo: un pastel. Lo prepara para el abuelo.*)
  2. y patean Luis un balón Joaquín. (*Joaquín y Luis patean un balón./Objeto directo: un balón. Joaquín y Luis lo patean.*)
  3. divertidos La hace maestra juegos. (*La maestra hace juegos divertidos. Objeto directo: juegos divertidos. La maestra los hace.*)

## **MÁS AYUDA CON PALABRAS AGUDAS Y GRAVES**

### **La palabra escondida**

- Pida a los estudiantes que se sienten en el punto de reunión de la clase y que traigan su Libro de lectura.
- Dígales que practicarán la identificación de palabras agudas.
- Pregúnteles si recuerdan cuáles son las palabras agudas.
- Recuérdeles que las palabras agudas son las que tienen el acento en la última sílaba.
- Indique que abran su libro en un capítulo que entre todos elijan.
- Lean juntos, como clase, los primeros dos párrafos (o los que usted considere, según lo que el tiempo permita).
- Pídeles que en cuanto reconozcan una palabra aguda pongan su mano sobre la cabeza.
- Pídeles que repitan la palabra en voz alta y la segmenten en sílabas, aplaudiendo cuando escuchen la sílaba más fuerte.

- Pídeles que piensen otras palabras que contengan la misma terminación, que la segmenten en sílabas e indiquen dónde está el acento.

### **Aplauso para las palabras graves**

- Diga a los estudiantes que realizarán una actividad sentados en sus escritorios.
- Diga que va a leer una lista de palabras graves y ellos deberán aplaudir cuando escuchen la sílaba que tiene el acento.
- Asegúrese de enfatizar la sílaba acentuada durante la lectura. Indique a los estudiantes que aplaudan cuando escuchen la sílaba con el acento.
- En caso de que requieran apoyo o exista una diferencia de aplausos, repita la lectura de la palabra enfatizando en el acento y aplauda, pida que repitan la palabra y aplaudan.
- Palabras sugeridas: *poesía, récord, ágil, ámbar, carácter, fútbol, frágil, dólar, sandía, póster, haría, increíble, bíceps y útil.*

### **Palabras agudas y graves**

- Pida a los estudiantes que formen una fila horizontal frente a la pizarra.
- Coménteles que van a practicar la identificación de palabras agudas y graves.
- Explique que usted va a escribir una palabra en la pizarra y ellos deberán identificar si es una palabra aguda o grave. Si es una palabra aguda deberán saltar al frente; si la palabra es grave deberán dar un salto atrás.
- Escriba una palabra de la lista en la pizarra y léala en voz alta. Haga énfasis en la sílaba tónica y señálela en la palabra.
- Cuando los estudiantes hayan respondido pregunte lo siguiente: “¿Cómo lograron identificarla?”, y pida que regresen a su lugar.

| <b>Palabras agudas</b> | <b>Palabras graves</b> |
|------------------------|------------------------|
| alacrán                | salsa                  |
| adiós                  | mármol                 |
| manatí                 | resumen                |
| jardín                 | croquis                |
| reloj                  | fósil                  |

## MÁS AYUDA CON SUFIJOS

### Atrapa y lanza

- Pida a los estudiantes que se dirijan al punto de reunión y se sienten en un círculo.
- Tenga a la mano una pelota pequeña y suave que los estudiantes puedan lanzarse sin que se hagan daño. También pueden utilizar una pañoleta o bufanda enrollada.
- Coméntales que van a repasar los adjetivos superlativos, es decir, los que tienen los sufijos *-ísimo/-ísima*.
- Explíqueles que cuando tengan la pelota en las manos, usted va a decir un adjetivo en voz alta y ellos deberán crear el adjetivo superlativo agregando los sufijos *-ísimo/-ísima*.
- Al terminar, lanzarán la pelota a un compañero para que repita la actividad con la palabra que le toque.
- Permita que todos participen en la actividad.
- Puede proponer estos adjetivos: *complicado, dulce, alto, duro, enfermo, amargo, amoroso, bello, rico, salado, contento, largo y malo*.

### Jugando con los sufijos *-ón/-ona*

- Escriba en papelitos las siguientes palabras: *blusa, simple, jarra, dulce y pluma*.
- Ponga los papelitos en un recipiente.
- Organice a los estudiantes en cinco grupos y pida que un representante de cada uno tome un papelito para que formen palabras con los sufijos *-ón/-ona*. Diga que algunas palabras pueden cambiar con ambos sufijos pero otras solo pueden cambiar a uno de los dos, y guíelos cuando tengan dudas.

|        |                |                 |
|--------|----------------|-----------------|
| blusa  | <i>blusón</i>  | x               |
| simple | <i>simplón</i> | <i>simplona</i> |
| jarra  | <i>jarrón</i>  | x               |
| dulce  | <i>dulzón</i>  | <i>dulzona</i>  |
| pluma  | <i>plumón</i>  | x               |

- Al final, invite a cada grupo a pasar al frente a decir su palabra, junto con las nuevas palabras con los sufijos *-ón/-ona*.

### Lanza el cubo y cambia la palabra

**Nota:** Para realizar esta actividad, construya un cubo con el Modelo para armar un cubo, que se encuentra en los Recursos para el maestro de esta guía (RM 2.1).

- En cada cara, el cubo deberá tener escrita una instrucción. En dos caras deberá decir: *Palabra con -ito*, y en otras dos: *Palabra con -ita*; otra cara dirá: *Lanza* y la última: *Pasa*.
- Pida a los estudiantes que vayan al punto de reunión y formen un círculo.
- Muestre a los estudiantes las caras del cubo y explique que si cae en la cara con *-ito* o *-ita* deben mencionar una palabra que contenga tal terminación; si cae en la cara que dice *Lanza* deberán lanzar una vez más el cubo y seguir la indicación, pero si cae en la cara *Pasa* deben pasar el cubo al siguiente compañero.
- Indique con quién iniciará el juego y pida que pasen el turno y el cubo a la derecha, después de haber participado.
- Diga a los estudiantes que deben poner mucha atención y no repetir las palabras ya mencionadas, ya que, si llegase a pasar, deberán volver a tirar el cubo.
- Realice el juego tantas veces como crea conveniente.

### **Agrega los sufijos**

- Prepare con anticipación tarjetas con palabras a las que se puedan agregar los sufijos *-ón/-ona*. Las palabras sugeridas son: *maceta*, *colcha*, *muchacho*, *casa* y *pelo*.
- Tenga a la mano las tarjetas que preparó y música.
- Pida a los estudiantes que vayan al punto de reunión y formen un círculo.
- Diga a los estudiantes que usted entregará una tarjeta boca abajo a uno de ellos y que, mientras suena la música, deberán pasarla de mano en mano al compañero de al lado.
- Diga que, al parar la música, quien tenga la tarjeta deberá voltearla y leer la palabra agregándole los sufijos *-ón* u *-ona* según corresponda. Por ejemplo: *mujer-mujerona*.
- En caso de que al estudiante se le dificulte agregar el sufijo, podrá pedir apoyo de un compañero.
- Si nota que no pueden contestar, pida a los estudiantes que digan la palabra y luego la repitan con la terminación *-ón* u *-ona*.
- Jueguen con esta actividad cuantas veces lo crea necesario, podrán repetirse las tarjetas si usted así lo considera.
- Estas son las palabras que los estudiantes podrán formar: *maceta-macetón*, *colcha-colchón*, *muchacho-muchachón*, *casa-casona* y *pelo-pelón/pelona*.



### Sufijos *-ísimo/-ísima*

- Divida a la clase en dos equipos. Nombre a un equipo “1” y al otro “2”.
- Coménteles que van a jugar por turnos a formar palabras nuevas agregando a una palabra regular el sufijo *-ísimo* o *-ísima*, según sea el turno de cada equipo.
- Explique: “Voy a decir una palabra en voz alta y el primer equipo que tenga el turno deberá agregarle el sufijo *-ísimo* o *-ísima*, dependiendo de esa palabra. El segundo equipo hará lo mismo. Por ejemplo, si digo la palabra *fuerte*, ustedes podrán agregar el sufijo *-ísimo* o *-ísima* y decir *fuertísimo* o *fuertísima*; pero si digo *graciosa*, que tiene género femenino, solo podrán agregar el sufijo *-ísima* y decir *graciosísima*”.
- Inicie la actividad y utilice las palabras regulares de la lista. Si responden de forma incorrecta, solicite que pidan ayuda al otro equipo para corregir.
  1. buena-buenísima
  2. largo-larguísimo
  3. cara-carísima
  4. fuerte-fuertísimo/fuertísima
  5. inteligente-intelentísimo/intelentísima

## MÁS AYUDA CON SIGNOS DE PUNTUACIÓN

### ¿Pregunto, declaro o exclamo?

- Asegúrese de tener las suficientes tarjetas blancas para repartir a los estudiantes, cada estudiante deberá contar con tres tarjetas blancas donde escribirá los signos de puntuación que repasó. Un signo por cada tarjeta (punto, signos de interrogación y exclamación). También si lo considera conveniente, usted puede preparar con anticipación estas tarjetas.
- Reparta a cada estudiante tres tarjetas blancas y pídale que escriban los tres signos de puntuación que repasaron: en una deben poner los signos de interrogación (¿?); en otra, los de exclamación (!); y en la tercera, un punto (.).
- Lea en voz alta las oraciones de la lista de abajo con la entonación correcta y pida que todos juntos la repitan en voz alta con las diferentes entonaciones.
- Los estudiantes deberán identificar si es una oración interrogativa, exclamativa o declarativa. Cuando tengan su respuesta, pida que levanten la tarjeta con el signo de puntuación que corresponde.

¿Tienes hambre?  
Me gusta hacer ejercicio.  
¡Me parece fabuloso!  
¿Dónde vives?  
Coloreamos el dibujo.

¡Es bellissimo!  
¿Cuántos años tienes?  
Tengo sueño.  
¡Qué buena idea!

## MÁS AYUDA CON EL VERBO IR

### Oraciones con el verbo *ir*

- Para realizar esta actividad, haga seis tiras de cartulina con las siguientes oraciones, dejando en blanco el espacio para el verbo. Una tira para cada oración.

Yo \_\_\_\_\_ a la casa. (Yo voy a la casa.)

Yo \_\_\_\_\_ a la escuela. (Yo voy a la escuela.)

Ella \_\_\_\_\_ a la playa. (Ella va a la playa.)

Tú \_\_\_\_\_ a la feria. (Tú vas a la feria.)

Él \_\_\_\_\_ al parque. (Él va al parque.)

Tú \_\_\_\_\_ al mercado. (Tú vas al mercado.)

- Organice a los estudiantes en seis grupos pequeños y distribuya las tiras con las oraciones.
- Pida a cada grupo que complete la oración de su tira escribiendo en el espacio en blanco el verbo *ir* en presente. Solicite después que compartan oralmente sus respuestas, por turnos.

## MÁS AYUDA CON PALABRAS ESDRÚJULAS

### Saltando y aplaudiendo con esdrújulas

- Escriba en la pizarra las siguientes palabras para que los estudiantes distingan las esdrújulas: *película*, *camión*, *héroe*, *portón* y *matemáticas*.
- Pida a los estudiantes que se pongan de pie.
- Indíqueles que usted dirá en voz alta algunas palabras y que ellos deberán aplaudir cuando escuchen una esdrújula y saltar en su lugar cuando escuchen una que no lo sea.
- Lea las palabras en voz alta enfatizando las sílabas que suenan más fuerte (las tónicas): *película* (*aplauso*), *camión* (*salto*), *héroe* (*aplauso*), *portón* (*salto*) y *matemáticas* (*aplauso*).



# Recursos para el maestro

|         |                              |
|---------|------------------------------|
| Grado 2 | Habilidades y<br>Destrezas 8 |
|---------|------------------------------|

**Guía del maestro**



# Recursos para el maestro

Registro anecdótico de fluidez-Lecciones 1, 3, 6, 11, 12, 13

Registro de observación de preguntas para comentar-Lecciones 2, 16

Lección 2: Registro de resultados de la práctica de prefijos

Lección 4: Registro de la práctica de sufijos *-or/-ora* y *ción*

Lección 6: Registro de resultados de la práctica de palabras homófonas

Lección 9: Registro de evaluación de preposiciones y frases preposicionales

Lección 9: Registro de evaluación de palabras homófonas

Lección 9: Registro de preguntas sobre el capítulo

Lección 13: Registro de preguntas sobre el capítulo

Lección 14: Registro de preguntas sobre el capítulo

Registro de escritura - Unidad 8

Registro para la rúbrica de escritura - Unidad 8

Lección 17: Registro de evaluación de palabras agudas, graves y esdrújulas

Lección 17: Registro de evaluación de sufijos

Lección 17: Registro de evaluación de pronombres de objeto directo

Lección 17: Registro de preguntas sobre el capítulo

Páginas de actividades para el Apoyo adicional

## REGISTRO ANECDÓTICO DE FLUIDEZ - UNIDAD 8

En esta página encontrará un registro anecdótico en blanco para evaluar la fluidez de los estudiantes. Deberá hacer una copia para cada uno. Mientras escucha cómo lee cada estudiante, tome notas sobre los elementos necesarios para leer con fluidez en español: **expresión** (uso adecuado de los signos de puntuación para dar significado a las palabras); **volumen** (el volumen utilizado al leer es adecuado para escuchar claramente lo que lee); **fraseo** (entonar o enunciar frases completas de manera correcta); y **pausas al leer** (parar brevemente para darle velocidad, ritmo y sentido a la lectura).

|                |
|----------------|
| <b>Nombre:</b> |
| Lección 1:     |
| Lección 3:     |
| Lección 6:     |
| Lección 11:    |
| Lección 12:    |
| Lección 13:    |





## LECCIÓN 2: REGISTRO DE RESULTADOS DE LA PRÁCTICA DE PREFIJOS

✓ Escribió el prefijo correcto

✗ No escribió el prefijo correcto

| Nombre del estudiante | reorganizar | superpobladas | Subtotal |
|-----------------------|-------------|---------------|----------|
|                       |             |               | ___/2    |
|                       |             |               | ___/2    |
|                       |             |               | ___/2    |
|                       |             |               | ___/2    |
|                       |             |               | ___/2    |
|                       |             |               | ___/2    |
|                       |             |               | ___/2    |
|                       |             |               | ___/2    |
|                       |             |               | ___/2    |
|                       |             |               | ___/2    |
|                       |             |               | ___/2    |
|                       |             |               | ___/2    |
|                       |             |               | ___/2    |
|                       |             |               | ___/2    |

## LECCIÓN 4: REGISTRO DE PALABRAS CON SUFIJOS -OR, -ORA Y -CIÓN

**Instrucciones:** Llene este registro para tener un control de los resultados que han obtenido los estudiantes. Marque el espacio con una palomita si el estudiante completó correctamente las oraciones y escriba una x si el estudiante no lo hizo. Sume los resultados en la columna del “subtotal”. Preste especial atención a las preguntas que pueden resultar problemáticas para algunos estudiantes.

| Estudiante | Respuestas        |                  | Subtotal |
|------------|-------------------|------------------|----------|
|            | 1<br>construcción | 2<br>ilustradora |          |
|            |                   |                  | ___ / 2  |
|            |                   |                  | ___ / 2  |
|            |                   |                  | ___ / 2  |
|            |                   |                  | ___ / 2  |
|            |                   |                  | ___ / 2  |
|            |                   |                  | ___ / 2  |
|            |                   |                  | ___ / 2  |
|            |                   |                  | ___ / 2  |
|            |                   |                  | ___ / 2  |
|            |                   |                  | ___ / 2  |
|            |                   |                  | ___ / 2  |
|            |                   |                  | ___ / 2  |
|            |                   |                  | ___ / 2  |
|            |                   |                  | ___ / 2  |
|            |                   |                  | ___ / 2  |

**LECCIÓN 6: REGISTRO DE RESULTADOS DE LA PRÁCTICA DE PALABRAS HOMÓFONAS**

✓ Escribió la palabra correcta

✗ No escribió la palabra correctamente

| Nombre del estudiante | hola | ola | caza | casa | Subtotal |
|-----------------------|------|-----|------|------|----------|
|                       |      |     |      |      | ___ / 4  |
|                       |      |     |      |      | ___ / 4  |
|                       |      |     |      |      | ___ / 4  |
|                       |      |     |      |      | ___ / 4  |
|                       |      |     |      |      | ___ / 4  |
|                       |      |     |      |      | ___ / 4  |
|                       |      |     |      |      | ___ / 4  |
|                       |      |     |      |      | ___ / 4  |
|                       |      |     |      |      | ___ / 4  |
|                       |      |     |      |      | ___ / 4  |
|                       |      |     |      |      | ___ / 4  |
|                       |      |     |      |      | ___ / 4  |
|                       |      |     |      |      | ___ / 4  |
|                       |      |     |      |      | ___ / 4  |
|                       |      |     |      |      | ___ / 4  |

## LECCIÓN 9: REGISTRO DE EVALUACIÓN DE PREPOSICIONES Y FRASES PREPOSICIONALES

**Instrucciones:** Marque con una palomita en la tabla los elementos de la actividad que el estudiante resolvió correctamente. Anote cuántas preposiciones circuló correctamente. Agregue comentarios específicos en la última columna, según sus observaciones.

✓ Resolvió correctamente la actividad

✗ No resolvió correctamente la actividad

| Nombre del estudiante | Encerró en un círculo correctamente la preposición |           |       |            | Número de palabras correctas | Comentarios |
|-----------------------|----------------------------------------------------|-----------|-------|------------|------------------------------|-------------|
|                       | en                                                 | detrás de | hacia | después de |                              |             |
|                       |                                                    |           |       |            | ___ / 4                      |             |
|                       |                                                    |           |       |            | ___ / 4                      |             |
|                       |                                                    |           |       |            | ___ / 4                      |             |
|                       |                                                    |           |       |            | ___ / 4                      |             |
|                       |                                                    |           |       |            | ___ / 4                      |             |
|                       |                                                    |           |       |            | ___ / 4                      |             |
|                       |                                                    |           |       |            | ___ / 4                      |             |
|                       |                                                    |           |       |            | ___ / 4                      |             |
|                       |                                                    |           |       |            | ___ / 4                      |             |
|                       |                                                    |           |       |            | ___ / 4                      |             |
|                       |                                                    |           |       |            | ___ / 4                      |             |
|                       |                                                    |           |       |            | ___ / 4                      |             |
|                       |                                                    |           |       |            | ___ / 4                      |             |
|                       |                                                    |           |       |            | ___ / 4                      |             |
|                       |                                                    |           |       |            | ___ / 4                      |             |
|                       |                                                    |           |       |            | ___ / 4                      |             |
|                       |                                                    |           |       |            | ___ / 4                      |             |







## LECCIÓN 14: REGISTRO DE PREGUNTAS SOBRE EL CAPÍTULO

**Instrucciones:** Llene este registro para tener un control de los resultados que han obtenido los estudiantes. Marque el espacio con una palomita si el estudiante respondió correctamente la pregunta y escriba una x si el estudiante no lo hizo. Sume los resultados en la columna del “subtotal”. Preste especial atención a las preguntas que pueden resultar problemáticas para algunos estudiantes.

| Estudiante | Respuestas |   | Subtotal |
|------------|------------|---|----------|
|            | 1          | 2 |          |
|            |            |   | ___ / 2  |
|            |            |   | ___ / 2  |
|            |            |   | ___ / 2  |
|            |            |   | ___ / 2  |
|            |            |   | ___ / 2  |
|            |            |   | ___ / 2  |
|            |            |   | ___ / 2  |
|            |            |   | ___ / 2  |
|            |            |   | ___ / 2  |
|            |            |   | ___ / 2  |
|            |            |   | ___ / 2  |
|            |            |   | ___ / 2  |
|            |            |   | ___ / 2  |
|            |            |   | ___ / 2  |
|            |            |   | ___ / 2  |



## REGISTRO DE ESCRITURA - UNIDAD 8

Utilice este registro después de que haya tenido una mini conferencia con el estudiante durante las diferentes lecciones del proyecto de escritura.

| <b>Nombre:</b>                                                                                                                | <b>Fecha:</b> | <b>Género/Unidad:</b> |
|-------------------------------------------------------------------------------------------------------------------------------|---------------|-----------------------|
| Áreas en las que no necesita ayuda:                                                                                           |               |                       |
| Áreas en las que necesita ayuda:                                                                                              |               |                       |
| Tema a tratar en la próxima mini conferencia:<br><br>¿En qué destreza nos enfocaremos?:<br><br>¿Cómo lo abordará o enseñará?: |               |                       |

## REGISTRO PARA LA RÚBRICA DE ESCRITURA - UNIDAD 8

Utilice este registro para llevar anotaciones finales obtenidas a partir del análisis que haya hecho con su rúbrica. Haga una copia y llénela.

| <b>Estudiante</b> | <b>Contenido</b> | <b>Estructura</b> | <b>Conocimiento y aplicación de las convenciones de la lengua española</b> | <b>Subtotal</b> |
|-------------------|------------------|-------------------|----------------------------------------------------------------------------|-----------------|
|                   |                  |                   |                                                                            |                 |
|                   |                  |                   |                                                                            |                 |
|                   |                  |                   |                                                                            |                 |
|                   |                  |                   |                                                                            |                 |
|                   |                  |                   |                                                                            |                 |
|                   |                  |                   |                                                                            |                 |
|                   |                  |                   |                                                                            |                 |
|                   |                  |                   |                                                                            |                 |
|                   |                  |                   |                                                                            |                 |
|                   |                  |                   |                                                                            |                 |
|                   |                  |                   |                                                                            |                 |
|                   |                  |                   |                                                                            |                 |
|                   |                  |                   |                                                                            |                 |
|                   |                  |                   |                                                                            |                 |
|                   |                  |                   |                                                                            |                 |

## LECCIÓN 17: REGISTRO DE EVALUACIÓN DE PALABRAS AGUDAS, GRAVES Y ESDRÚJULAS

**Instrucciones:** Marque con una palomita en la tabla los elementos de la actividad que el estudiante resolvió correctamente. Anote cuántas palabras escribió correctamente. Agregue comentarios específicos en la última columna, según sus observaciones.

✓ Resolvió correctamente la actividad

✗ No resolvió correctamente la actividad

| Nombre del estudiante | Puso el acento en el sitio correcto y clasificó la palabra correctamente |       |         | Número de palabras correctas | Comentarios |
|-----------------------|--------------------------------------------------------------------------|-------|---------|------------------------------|-------------|
|                       | teléfono                                                                 | fácil | después |                              |             |
|                       |                                                                          |       |         | ___ / 6                      |             |
|                       |                                                                          |       |         | ___ / 6                      |             |
|                       |                                                                          |       |         | ___ / 6                      |             |
|                       |                                                                          |       |         | ___ / 6                      |             |
|                       |                                                                          |       |         | ___ / 6                      |             |
|                       |                                                                          |       |         | ___ / 6                      |             |
|                       |                                                                          |       |         | ___ / 6                      |             |
|                       |                                                                          |       |         | ___ / 6                      |             |
|                       |                                                                          |       |         | ___ / 6                      |             |
|                       |                                                                          |       |         | ___ / 6                      |             |
|                       |                                                                          |       |         | ___ / 6                      |             |
|                       |                                                                          |       |         | ___ / 6                      |             |
|                       |                                                                          |       |         | ___ / 6                      |             |
|                       |                                                                          |       |         | ___ / 6                      |             |

## LECCIÓN 17: REGISTRO DE EVALUACIÓN DE SUFIJOS

**Instrucciones:** Marque con una palomita en la tabla los elementos de la actividad que el estudiante resolvió correctamente. Anote cuántas palabras formó correctamente. Agregue comentarios específicos en la última columna, según sus observaciones.

✓ Resolvió correctamente la actividad

✗ No resolvió correctamente la actividad

| Nombre del estudiante | Añadió correctamente el sufijo |        |     |      |      |      | Número de palabras correctas | Comentarios |
|-----------------------|--------------------------------|--------|-----|------|------|------|------------------------------|-------------|
|                       | -ísima                         | -ísimo | -ón | -ona | -ito | -ita |                              |             |
|                       |                                |        |     |      |      |      | ___ / 6                      |             |
|                       |                                |        |     |      |      |      | ___ / 6                      |             |
|                       |                                |        |     |      |      |      | ___ / 6                      |             |
|                       |                                |        |     |      |      |      | ___ / 6                      |             |
|                       |                                |        |     |      |      |      | ___ / 6                      |             |
|                       |                                |        |     |      |      |      | ___ / 6                      |             |
|                       |                                |        |     |      |      |      | ___ / 6                      |             |
|                       |                                |        |     |      |      |      | ___ / 6                      |             |
|                       |                                |        |     |      |      |      | ___ / 6                      |             |
|                       |                                |        |     |      |      |      | ___ / 6                      |             |
|                       |                                |        |     |      |      |      | ___ / 6                      |             |
|                       |                                |        |     |      |      |      | ___ / 6                      |             |
|                       |                                |        |     |      |      |      | ___ / 6                      |             |
|                       |                                |        |     |      |      |      | ___ / 6                      |             |

**LECCIÓN 17: REGISTRO DE EVALUACIÓN DE PRONOMBRES DE OBJETO DIRECTO**

**Instrucciones:** Marque con una palomita en la tabla los elementos de la actividad que el estudiante resolvió correctamente. Anote cuántas oraciones escribió correctamente. Agregue comentarios específicos en la última columna, según sus observaciones.

✓ Resolvió correctamente la actividad

\* No resolvió correctamente la actividad

| Nombre del estudiante | Sustituyó el pronombre directamente |          |         | Número de oraciones correctas | Comentarios |
|-----------------------|-------------------------------------|----------|---------|-------------------------------|-------------|
|                       | 1<br>las                            | 2<br>los | 3<br>lo |                               |             |
|                       |                                     |          |         | __ / 3                        |             |
|                       |                                     |          |         | __ / 3                        |             |
|                       |                                     |          |         | __ / 3                        |             |
|                       |                                     |          |         | __ / 3                        |             |
|                       |                                     |          |         | __ / 3                        |             |
|                       |                                     |          |         | __ / 3                        |             |
|                       |                                     |          |         | __ / 3                        |             |
|                       |                                     |          |         | __ / 3                        |             |
|                       |                                     |          |         | __ / 3                        |             |
|                       |                                     |          |         | __ / 3                        |             |
|                       |                                     |          |         | __ / 3                        |             |
|                       |                                     |          |         | __ / 3                        |             |
|                       |                                     |          |         | __ / 3                        |             |
|                       |                                     |          |         | __ / 3                        |             |
|                       |                                     |          |         | __ / 3                        |             |
|                       |                                     |          |         | __ / 3                        |             |
|                       |                                     |          |         | __ / 3                        |             |





# Páginas de actividades para el Apoyo adicional

---

Grado 2

Habilidades y Destrezas 8

---

**Guía del maestro**



Nombre: \_\_\_\_\_

Fecha: \_\_\_\_\_

# RM 1.1

Página de actividades

## Imágenes y palabras homógrafas

Relaciona la oración con la imagen correcta dibujando una línea. Pon atención a la palabra destacada para entender su significado.

1. Sólo queda un **segundo** para que se acabe el tiempo.



2. Este cactus es muy **alto**.

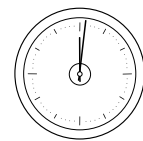

3. Soy muy **lista** porque puedo hacer cálculos mentales difíciles.



4. Fui el **segundo** lugar en la competencia de natación.

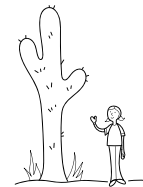

5. Cuando vemos la señal de **alto** hay que detenerse.



6. Una **lista** es útil para no olvidar todos los pasos.



**Instrucciones:** Haga copias de la actividad para cada estudiante y pida que lean las oraciones y pongan atención a las palabras resaltadas, todas son homógrafas. Deberán relacionar la oración con la imagen correcta con una línea, según el significado de la palabra.

Nombre: \_\_\_\_\_

**RM 1.2**

Fecha: \_\_\_\_\_

Página de actividades

## ¿Dónde está el queso?

Recorta con cuidado las piezas y coloca el queso según lo indiquen las oraciones que dirá tu maestro.

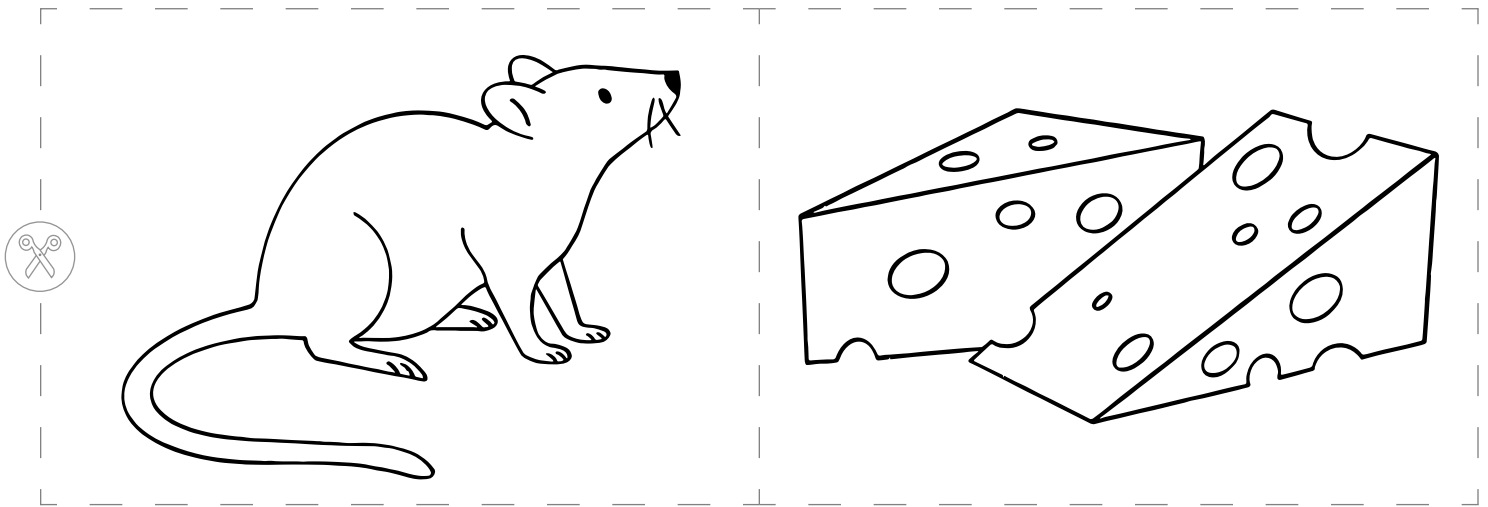

**Instrucciones:** Haga una copia de los recortables para cada estudiante y pida a los estudiantes que recorten las piezas y las coloquen según usted les indique en las oraciones con preposiciones.

Nombre: \_\_\_\_\_

Fecha: \_\_\_\_\_

# RM 2.1

Modelo para armar un cubo

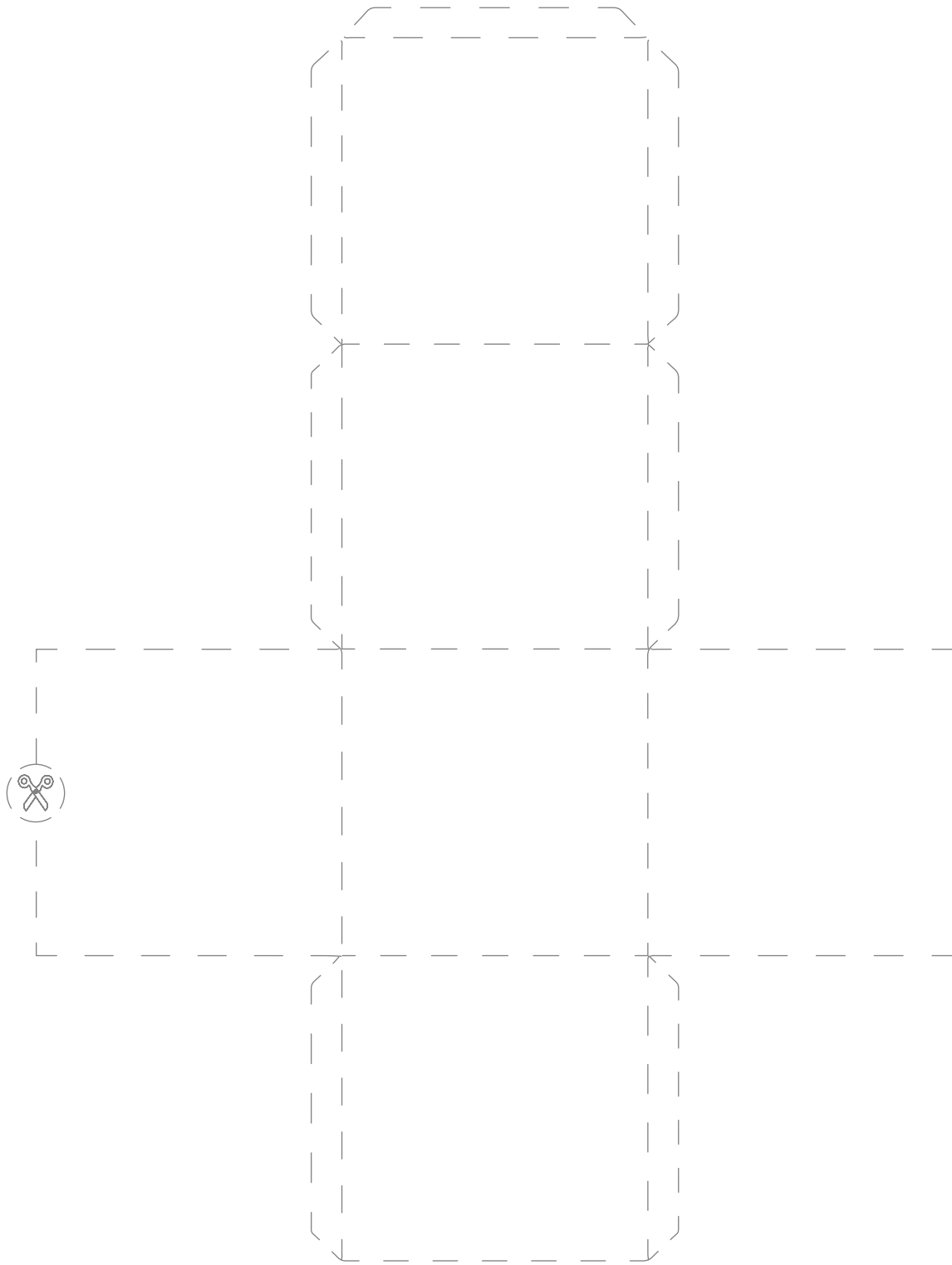

**Instrucciones:** Recorte la figura y péguela para hacer un cubo. Escriba los prefijos o sufijos según sea el caso, uno en cada cara.

Nombre: \_\_\_\_\_

**RM 3.1**

Fecha: \_\_\_\_\_

Página de actividades

## Tarjetas de palabras homógrafas y sus definiciones



**pila**

**lista**

**botones**

**vela**

**lima**

**hoja**

**batería**

**montón de cosas**

**enumeración de  
cosas de manera  
vertical**

**cuando algo puede  
iniciar (adjetivo  
listo en femenino)**

**Instrucciones:** Recorte las tarjetas de palabras y de definiciones.

Nombre: \_\_\_\_\_

**RM 3.1**

Fecha: \_\_\_\_\_

Continuación

## Tarjetas de palabras homógrafas y sus definiciones



**pieza plana para  
cerrar la ropa**

**empleado de  
un hotel**

**tela de un barco  
que recibe el viento**

**objeto de cera para  
dar luz**

**fruta dulce  
parecida al limón**

**instrumento  
para pulir**

**parte plana y verde  
que brota de árboles  
y plantas**

**lámina delgada  
de papel**

**Instrucciones:** Recorte las tarjetas de palabras y de definiciones.

Nombre: \_\_\_\_\_

**RM 3.2**

Fecha: \_\_\_\_\_

Página de actividades

# Tiras de frases preposicionales



**Antes de**

**Dentro de**

**Después de**

**Alrededor de**

---

**Instrucciones:** Recorte las tarjetas de frases preposicionales y dóblelas a lo largo por la mitad.

Nombre: \_\_\_\_\_

## RM 4.1

Fecha: \_\_\_\_\_

# Escribir palabras con los sufijos *-or*, *-ora* y *-ción*

Lee las palabras y escribe otras con los sufijos *-or/-ora*, y *-ción*, según corresponda. Fíjate en los ejemplos.

|          | <i>-or, -ora</i>        | <i>-ción</i> |
|----------|-------------------------|--------------|
| ilustrar | ilustrador, ilustradora | ilustración  |
| celebrar |                         |              |
| creador  |                         |              |
| observar |                         |              |
| producir |                         |              |

---

**Instrucciones:** Pida a los estudiantes que lean las palabras de la columna izquierda y que escriban otras palabras con los sufijos *-or*, *-ora* y *-ción* según corresponda. Indique que se fijen en los ejemplos.

Nombre: \_\_\_\_\_

RM 4.2

Fecha: \_\_\_\_\_

## Descubro las palabras homógrafas

Lee las oraciones y únelas con la imagen que les corresponde; después escribe la palabra para completar la oración.

1. La \_\_\_\_\_ roja del jardín tiene muchas espinas.

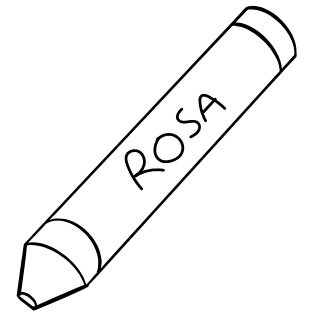

2. Los patines y el casco para la competencia son  
de color \_\_\_\_\_.

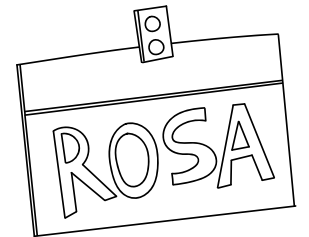

3. \_\_\_\_\_ es el nombre de mi abuelita.



---

**Instrucciones:** Diga a los estudiantes que para descubrir las palabras homógrafas, deberán completar las oraciones uniéndolas con la imagen que les corresponde y después deberán escribir la palabra para completar la oración.



Nombre: \_\_\_\_\_

# RM 5.1

Fecha: \_\_\_\_\_

Página de actividades

Elige la parte que más te haya gustado del capítulo “¡Todos a bordo!” y dibújalo. Luego, completa la oración escribiendo sobre la línea cuál fue el momento que te gustó y en qué momento de la historia aparece: principio, desarrollo o final.



La parte que más me gustó fue \_\_\_\_\_

\_\_\_\_\_

y ocurrió en el \_\_\_\_\_ del capítulo.

**Instrucciones:** Pida a los estudiantes que seleccionen el evento (la parte del capítulo) de “¡Todos a bordo!” que más les haya gustado y que lo dibujen. Luego, solicite que completen la oración escribiendo sobre la línea cuál fue el evento que más les gustó y en qué momento del capítulo ocurre: inicio, desarrollo o final.

Nombre: \_\_\_\_\_

Fecha: \_\_\_\_\_

## RM 6.1

Página de actividades

# Ordenar alfabéticamente verbos conjugados

Ordena los verbos, en orden alfabético, en la caja de la derecha.

|          |
|----------|
| jugué    |
| pescarás |
| caminé   |
| comes    |

|  |
|--|
|  |
|  |
|  |
|  |

---

**Instrucciones:** Pida a los estudiantes que ordenen alfabéticamente los verbos de la columna izquierda en la columna de la derecha. Si los estudiantes lo requieren, proyecte el Componente digital 6.2.

Nombre: \_\_\_\_\_

## RM 6.2

Fecha: \_\_\_\_\_

Página de actividades

# Usar palabras homófonas en oraciones

Lee el significado de las palabras homófonas, luego escribe la palabra que completa correctamente la oración.

1. El vestido rojo es de \_\_\_\_\_.

**seda:** tipo de tela o tejido

**ceda:** del verbo ceder, sinónimo de dar u otorgar

2. Es la primera \_\_\_\_\_ que veo un koala.

**ves:** el verbo ver

**vez:** ocasión en que sucede algo.

---

**Instrucciones:** Apoye a los estudiantes con la lectura de las palabras homófonas y sus significados, después pida que escriban la palabra que completa correctamente la oración.

Nombre: \_\_\_\_\_

**RM P1.1**

Fecha: \_\_\_\_\_

Página de actividades

## Encuentra la palabra homógrafa



**río**

**sobre**

**sal**

**lista**

**cara**

**nada**

**corriente de agua**

**del verbo reír**

**envoltorio  
de papel**

**adverbio**

**Instrucciones:** Recorte las tarjetas de palabras y definiciones.

Nombre: \_\_\_\_\_

**RM P1.1**

Fecha: \_\_\_\_\_

Continuación



**del verbo salir**

**sustancia para  
cocinar alimentos**

**enumeración de  
cosas de manera  
vertical**

**persona astuta e  
inteligente**

**rostro de una  
persona**

**algo con precio  
muy alto**

**ninguna cosa**

**del verbo nadar**

Nombre: \_\_\_\_\_

**RM P1.2**

Fecha: \_\_\_\_\_

Página de actividades

## ¿Dónde está el queso?

Recorta con cuidado las piezas y coloca el queso según lo indiquen las oraciones que dirá tu maestro o maestra.

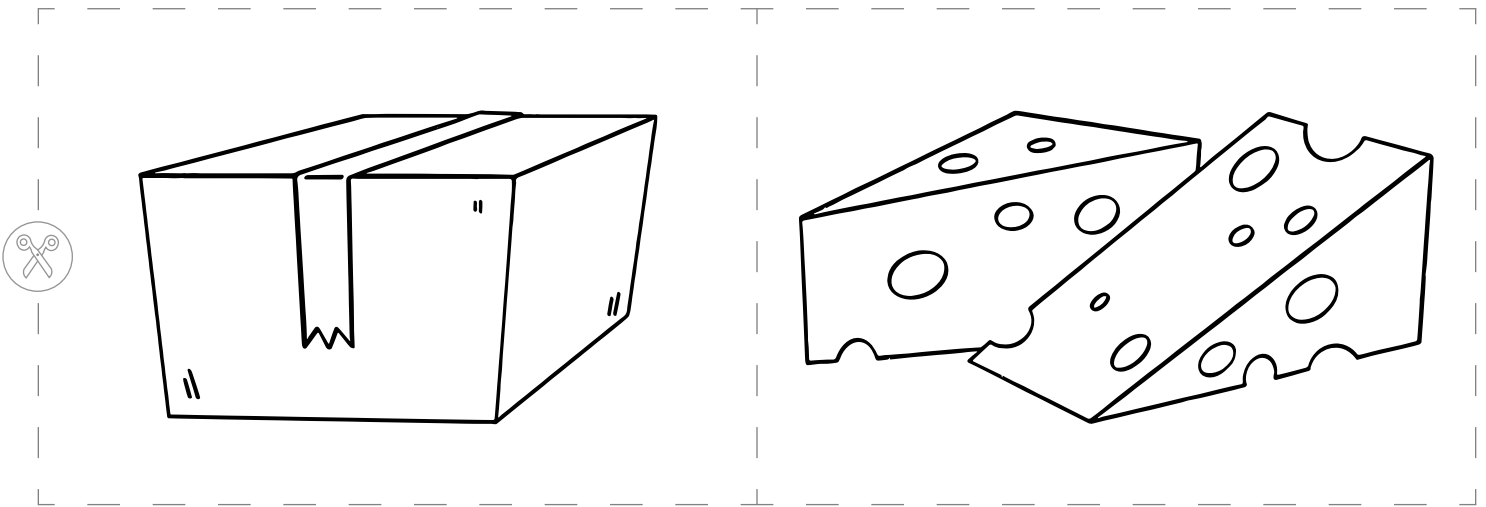

---

**Instrucciones:** Pida a los estudiantes que recorten las piezas y las coloquen según usted les indique en las oraciones con preposiciones.

Nombre: \_\_\_\_\_

Fecha: \_\_\_\_\_

# RM 13.1

Tarjetas de superlativos

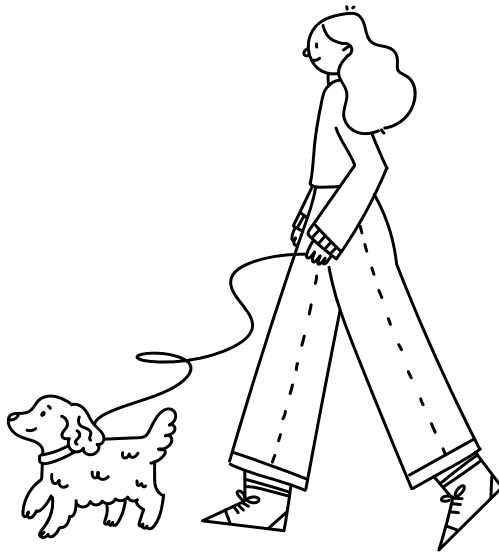

**alta**

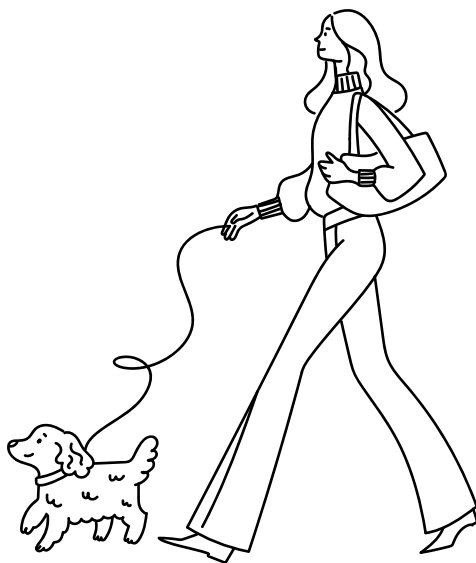

**altísima**

**Instrucciones:** Recorte las tarjetas.

Nombre: \_\_\_\_\_

Fecha: \_\_\_\_\_

# RM 13.1

Tarjetas de adjetivos y superlativos

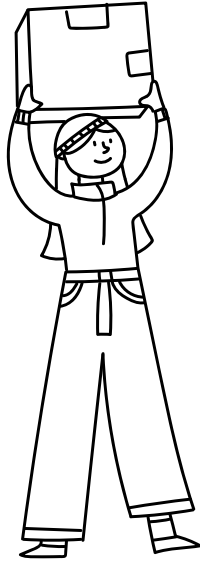

**fuerte**

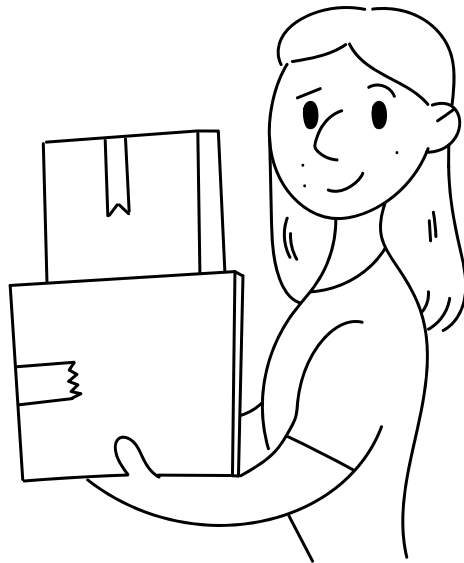

**fuertísima**

**Instrucciones:** Recorte las tarjetas.



Nombre: \_\_\_\_\_

Fecha: \_\_\_\_\_

# RM 13.1

Tarjetas de adjetivos y superlativos

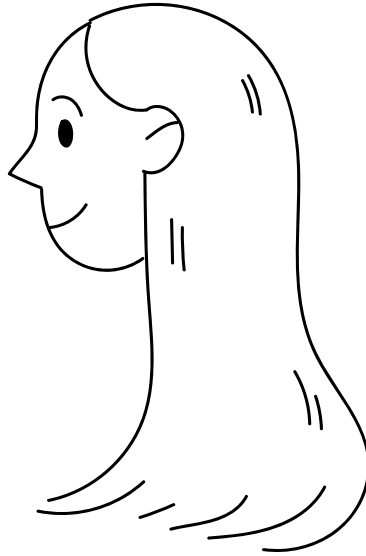

**largo**

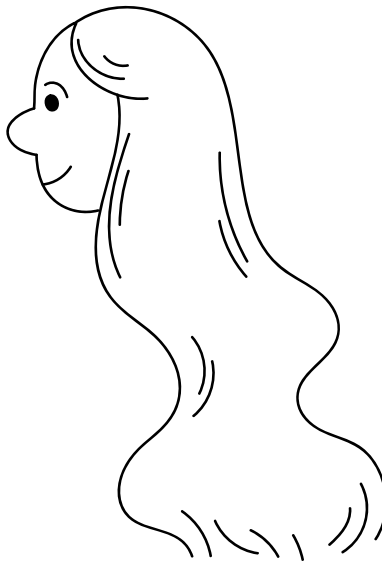

**larguísimo**

**Instrucciones:** Recorte las tarjetas.

# CLAVE DE RESPUESTAS DEL CUADERNO DE ACTIVIDADES

Nombre: \_\_\_\_\_  
 Fecha: \_\_\_\_\_ **1.1** Página de actividades

## Boleto de salida

Encierra en un círculo las preposiciones que correspondan a las oraciones que modelará tu maestro.

¿Dónde puso el lápiz el maestro?

1. A. en                      **B.** detrás                      C. sobre

2. **A.** sobre                      B. entre                      C. detrás

3. A. debajo                      B. en                      **C.** entre

Instrucciones: Pida a los estudiantes que encuentren las preposiciones que corresponden a las oraciones que usted les modelará y las encierran en un círculo.

Habilidades y Destrezas 8 **1**

Nombre: \_\_\_\_\_  
 Fecha: \_\_\_\_\_ **2.1** Página de actividades

## Uso de prefijos *super-* y *re-*

Lee las oraciones e identifica si debes escribir el prefijo *super-* o el prefijo *re-* para completar las palabras.

1. En casa tuvimos que re organizar las actividades de limpieza.

2. Algunas ciudades del mundo están super pobladas.

Instrucciones: Diga a los estudiantes que lean las oraciones y completen las palabras con los prefijos *super-* o *re-*. Pida que comparen el significado de las oraciones antes y después de anotar los prefijos.

Habilidades y Destrezas 8 **3**

Nombre: \_\_\_\_\_  
 Fecha: \_\_\_\_\_ **3.1** Página de actividades

## Usando frases preposicionales

Escribe en la línea la oración que creó tu equipo con una de las frases preposicionales de la caja.

|            |              |
|------------|--------------|
| Antes de   | Dentro de    |
| Después de | Alrededor de |

\_\_\_\_\_

Las respuestas variarán.

\_\_\_\_\_

Instrucciones: Pida a los estudiantes que escriban en las líneas la oración que creó su equipo con una de las frases preposicionales de la caja.

Habilidades y Destrezas 8 **5**

Nombre: \_\_\_\_\_  
 Fecha: \_\_\_\_\_ **3.2** Página de actividades

## Preguntas sobre el capítulo “La invitación”

Indica si las siguientes afirmaciones sobre el capítulo “La invitación” son verdaderas (V) o falsas (F). Encierra en un círculo la letra que corresponde dentro del paréntesis. Anota la página donde lo encontraste.

1. El papá de Luz no le dio permiso de ir con Lam. (V/**F**)

Página: 14

2. Los padres de Luz irán al viaje con la familia de Lam. (**V**/F)

Página: 16

3. Lam planea descubrir cosas en la playa con Luz mientras sus padres conviven. (**V**/F)

Página: 16

Instrucciones: Explique a los estudiantes que deberán encerrar en un círculo dentro del paréntesis la V si la oración sobre el capítulo “La invitación” es verdadera o la F si es falsa. Deberán anotar la página donde encontraron la respuesta.

Habilidades y Destrezas 8 **7**

Nombre: \_\_\_\_\_  
Fecha: \_\_\_\_\_

### 4.1 Página de actividades

#### Palabras que terminan en **-or, -ora** y **-ción**

Reúnete con un compañero y completen las oraciones. Seleccionen y escriban la palabra correcta. Después, lean en voz alta cada oración.

1. Alberto trabaja en la construcción de casas.  
(constructor / construcción)

2. En la presentación estará la ilustradora del libro.  
(ilustrador / ilustración)

**Instrucciones:** Pida a los estudiantes que trabajen con un compañero y lean las oraciones; luego, que seleccionen la palabra que las completa correctamente. Después, ambos deberán leer en voz alta cada oración.

Habilidades y Destrezas 8

9

Nombre: \_\_\_\_\_  
Fecha: \_\_\_\_\_

### 4.2 Página de actividades

#### Palabras homógrafas

Observa las imágenes y encierra en un círculo la imagen que completa la oración. Después escribe la palabra homógrafa que corresponde a la imagen que seleccionaste.

1. El café huele delicioso.



2. La pluma es de ganso.



3. La llama no tiene joroba.



**Instrucciones:** Pida a los estudiantes que observen las imágenes y después que encierren en un círculo aquellas que completan las oraciones. Para finalizar, deberán escribir la palabra homógrafa que corresponde.

Habilidades y Destrezas 8

11

Nombre: \_\_\_\_\_  
Fecha: \_\_\_\_\_

### 4.3 Página de actividades

#### Lo que sucedió en “Esculturas de arena”

Dibuja en las cajas lo que sucedió primero, después y al final en el capítulo “Esculturas de arena”. Luego, responde la pregunta con oraciones completas.  
¿Cuál fue la parte más divertida para ti?

**Primero** Los dibujos variarán pero pueden incluir dibujos de las familias de Lam y Luz reunidos en la playa.

**Después** Los dibujos variarán pero pueden incluir dibujos de las familias paseando por la playa y mirando esculturas de arena.

**Instrucciones:** Pida a los estudiantes que dibujen lo que sucedió primero, después y al final en el capítulo “Esculturas de arena”; y luego, que respondan la pregunta con oraciones completas.

Habilidades y Destrezas 8

13

**Al final** Los dibujos variarán pero pueden incluir dibujos de Lam, Luz y Kim haciendo un castillo de arena.

¿Cuál fue la parte más divertida para ti?

Las respuestas variarán.

14

Habilidades y Destrezas 8

Nombre: \_\_\_\_\_  
 Fecha: \_\_\_\_\_

**4.4** Para llevar a casa  
 Continuación

Luz aprobó la idea y Kim se ofreció a ayudarlos. Lorena sacó de su bolso unas palas y unas cubetas y los tres niños se pusieron manos a la obra. Mientras tanto, sus padres se sentaron a hablar animadamente.

A los veinte minutos, más o menos, el castillo estaba terminado.

—¡Guau, nos quedó lindo! —exclamó Luz.

—Sí, somos buenos constructores —afirmó Kim orgullosamente—. ¡Nos podemos dedicar a la construcción!

1. ¿Qué día se reunieron las familias de Lam y Luz? ¿Cómo era el día?

Se reunieron el domingo. El día era soleado y una suave  
brisa hacía mover las olas del mar.

2. ¿Qué harían las familias cuando se encontraran con Yen?

Las familias irían a pasear en barco.

3. ¿Qué evento se llevaba a cabo en la playa?

Había una competencia de esculturas de arena.

4. ¿Qué fue lo que Martín y Lorena le explicaron a los niños?

Martín y Lorena les explicaron qué es el calendario azteca.

5. Al final, ¿qué sugirió Lam que hicieran entre todos?

Lam sugirió hacer entre todos un castillo de arena.

Nombre: \_\_\_\_\_  
 Fecha: \_\_\_\_\_

**5.1** Página de actividades

**Organizador gráfico de “¡Todos a bordo!”**

Escribe los eventos principales que ocurren en los distintos momentos del capítulo “¡Todos a bordo!”. Luego, dibuja, al reverso de la página, uno de los eventos de cada momento que identificaste.

| “¡Todos a bordo!”                                                                                               |                                                                                                                                                                     |                                                             |
|-----------------------------------------------------------------------------------------------------------------|---------------------------------------------------------------------------------------------------------------------------------------------------------------------|-------------------------------------------------------------|
| Principio                                                                                                       | Desarrollo                                                                                                                                                          | Final                                                       |
| Las familias de Lam y Luz se encuentran en el estacionamiento. Las familias suben a sus autos y van a la bahía. | Las familias se dirigen a la bahía. En la bahía los espera el tío Yen en su barco. Lam le promete a Luz enseñarle a pescar. El tío Yen enciende el motor y avanzan. | Lam y Luz juegan a las adivinanzas. Lam y Luz se divierten. |

**Instrucciones:** Pida a los estudiantes que, después de conversar con los compañeros de su grupo pequeño, escriban los eventos principales que hayan identificado de cada momento del capítulo. Luego, solicite que elaboren un dibujo, al reverso, de un evento principal que escribieron de cada momento.

|                   |                                                                                                                                                              |
|-------------------|--------------------------------------------------------------------------------------------------------------------------------------------------------------|
| “¡Todos a bordo!” | Principio Las respuestas pueden variar, pero el dibujo debe estar relacionado con uno de los eventos mencionados en los momentos de la estructura narrativa. |
|                   | Desarrollo                                                                                                                                                   |
|                   | Final                                                                                                                                                        |

Nombre: \_\_\_\_\_

Fecha: \_\_\_\_\_

**5.2** Para llevar a casa

### Palabras divertidísimas

Estimada familia o tutor:

Durante esta lección, el estudiante repasó palabras con las terminaciones *-ísimo/-ísima*. Pídale que lea las frases de la columna izquierda y que, después, las vuelvan a escribir en la columna de la derecha, agregando al adjetivo que indique mayor intensidad; es decir, el adjetivo terminado en *-ísimo/-ísima*, según corresponda. Observe el ejemplo:

| Frase                | Frase con adjetivo de mayor intensidad |
|----------------------|----------------------------------------|
| el pintor triste     | el pintor tristísimo                   |
| el payaso contento   | el payaso contentísimo                 |
| la piedra pesada     | la piedra pesadísima                   |
| el chile picoso      | el chile picosísimo                    |
| el libro interesante | el libro interesantísimo               |

Habilidades y Destrezas 8

21





Nombre: \_\_\_\_\_

Fecha: \_\_\_\_\_

**6.1** Página de actividades

### Introducción a las palabras homófonas

Observa las imágenes. Luego, selecciona la palabra que le corresponde y escríbela debajo de cada una.

|                                                                                    |                                                                                     |
|------------------------------------------------------------------------------------|-------------------------------------------------------------------------------------|
| hola<br>ola                                                                        | caza<br>casa                                                                        |
|  |  |
| _____                                                                              | _____                                                                               |
| hola                                                                               | ola                                                                                 |
|  |  |
| _____                                                                              | _____                                                                               |
| casa                                                                               | caza                                                                                |

**Instrucciones:** Pida a los estudiantes que observen las imágenes, luego que lean las palabras de la caja y seleccionen la que corresponde a cada una. Deberán escribirla en las líneas.

Habilidades y Destrezas 8

23

Nombre: \_\_\_\_\_

Fecha: \_\_\_\_\_

**6.2** Página de actividades

### Ordenar los eventos de “Pez rebelde”

Ordena los eventos del 1 al 4 que ocurren en los distintos momentos del capítulo “Pez rebelde”. Luego escribe en el organizador gráfico cada evento en la columna en dónde ocurrió: al principio, el desarrollo o al final del capítulo.

- 3 Lam atrapó un pez.
- 2 Lam mostró a Luz cómo pescar con la caña de pescar.
- 1 Lam y Luz fueron a saludar al tío Yen y éste les preguntó si querían pescar.
- 4 La trucha se escapó de las manos de Lam y luego el tío Yen la puso en una cubeta de agua.

**Instrucciones:** Pida a los estudiantes que, después de conversar con su compañero, ordenen los eventos del 1 al 4. Luego, solicite que escriban en el organizador gráfico cada evento en la columna en dónde ocurrió: al principio, en el desarrollo o al final del capítulo.

Habilidades y Destrezas 8

25

#### “Pez rebelde”

| Principio                                                                    | Desarrollo                                                             | Final                                                                                     |
|------------------------------------------------------------------------------|------------------------------------------------------------------------|-------------------------------------------------------------------------------------------|
| Lam y Luz fueron a saludar al tío Yen y éste les preguntó si querían pescar. | Lam mostró a Luz cómo pescar con la caña de pescar. Lam atrapó un pez. | La trucha se escapó de las manos de Lam y luego el tío Yen la puso en una cubeta de agua. |

26

Habilidades y Destrezas 8

Nombre: \_\_\_\_\_  
Fecha: \_\_\_\_\_

**6.3** Para llevar a casa

### Ordenar verbos alfabéticamente

Estimada familia o tutor:

En esta lección, el estudiante ha repasado el orden alfabético al ordenar verbos conjugados. Ayúdelo a ordenar las palabras de la caja en orden alfabético.

|        |            |            |
|--------|------------|------------|
| comí   | correremos | escribo    |
| bailan | irás       | colorearon |

- \_\_\_\_\_ bailan \_\_\_\_\_
- \_\_\_\_\_ colorearon \_\_\_\_\_
- \_\_\_\_\_ comí \_\_\_\_\_
- \_\_\_\_\_ correremos \_\_\_\_\_
- \_\_\_\_\_ escribo \_\_\_\_\_
- \_\_\_\_\_ irás \_\_\_\_\_

Nombre: \_\_\_\_\_  
Fecha: \_\_\_\_\_

**7.1** Página de actividades

### Oraciones en diferentes tiempos verbales

Llena la tabla de verbos conjugados junto con tu maestro y después escoge dos verbos en diferentes tiempos para escribir sobre las líneas una oración con cada uno.

| Pronombres personales    | Verbo en pasado          | Verbo en presente        | Verbo en futuro          |
|--------------------------|--------------------------|--------------------------|--------------------------|
| Las respuestas variarán. | Las respuestas variarán. | Las respuestas variarán. | Las respuestas variarán. |
| Las respuestas variarán. | Las respuestas variarán. | Las respuestas variarán. | Las respuestas variarán. |

1. Las respuestas variarán.

2. Las respuestas variarán.

**Instrucciones:** Después de llenar la tabla de conjugación junto con usted, pida a los estudiantes que elijan dos verbos en grupo y que escriban oraciones completas usando esos verbos en diferentes tiempos. Destaque la importancia de incluir una palabra clave del tiempo que concuerde con la conjugación del verbo.

Nombre: \_\_\_\_\_  
Fecha: \_\_\_\_\_

**8.1** Página de actividades

### Resumen del capítulo “Red de cangrejos”

Escribe un breve resumen del capítulo “Red de cangrejos”; recuerda incluir a los personajes y eventos principales. Indica también los números de página que corresponden a cada parte.

**Al principio...** Las respuestas variarán. Acepte respuestas que incluyan los eventos y personajes principales. Por ejemplo: Lam pregunta a Yen qué harán. Yen señala una red. Lam reconoce que irán a pescar cangrejos. Yen le dice que también pueden pescar otros animales con esa red.

Página: 52

**En el desarrollo...** Las respuestas variarán. Acepte respuestas que incluyan a los eventos y personajes principales. Por

**Instrucciones:** Explique a los estudiantes que deberán escribir el resumen del capítulo leído, con base en el resumen oral que hicieron al contar la trama a su compañero. Señale que deberán incluir los eventos principales en orden cronológico y mencionar a los personajes que intervienen en ellos. Explíqueles que también deberán indicar el número de páginas correspondiente a cada parte de la trama.

ejemplo: Lam muestra la red a Luz y le explica cómo funciona. Yen conduce el barco hasta una isla. Luz baja el ancla y Yen asegura el barco al muelle. Yen pone la carnada en la red y la lanza al mar. Lorena explica que donde trabajaba con su esposo cocinaban comida del mar, pero no la pescaban. Yen les explica que en la madrugada dejó otra red y que ahora debe sacarla del agua. En la red había cangrejos, peces y calamares. Se quedan solo con los cangrejos y Yen explica que deben devolver a los pequeños al mar.

Página: 54 a 57

Nombre: \_\_\_\_\_

Fecha: \_\_\_\_\_

**8.1** Página de actividades  
Continuación

Al final... Las respuestas variarán. Acepte respuestas que incluyan los eventos y personajes principales. Por ejemplo: Bao y Yen sujetan a los cangrejos para que Lam y Kim los midan y guarden los que llevarán a casa. Lam quiere ir con Yen a recoger la red, pero Yen le dice que no porque debe ir a la escuela.

Página: 59

Nombre: \_\_\_\_\_

Fecha: \_\_\_\_\_

**8.2** Para llevar a casa

### Tiempos verbales

Estimada familia o tutor:

El estudiante repasó en la escuela los tiempos verbales pasado, presente y futuro; ayúdelo a escribir en la tabla los verbos conjugados que faltan.

| Tiempos verbales |                 |                 |                   |
|------------------|-----------------|-----------------|-------------------|
| Verbo            | Pasado          | Presente        | Futuro            |
| comer            | Yo comí         | Yo <u>como</u>  | Yo <u>comeré</u>  |
| hablar           | Yo <u>hablé</u> | Yo hablo        | Yo <u>hablaré</u> |
| cantar           | Yo <u>canté</u> | Yo <u>canto</u> | Yo cantaré        |

Nombre: \_\_\_\_\_

Fecha: \_\_\_\_\_

**9.1** Evaluación

### Evaluación de preposiciones y frases preposicionales

Observa la imagen. Encierra en un círculo la preposición o la frase preposicional correcta y completa con ella la oración.



1. El pez está en el agua.  
(hacia/en)



2. La silla está detrás de la mesa.  
(detrás de/durante)



3. Lam miró hacia el inmenso mar.  
(hacia/atrás)



4. Me lavé los dientes después de comer.  
(desde/después de)

**Instrucciones:** Pida a los estudiantes que observen las imágenes y lean las oraciones. Deberán encerrar en un círculo la preposición o la frase preposicional correcta (de las que están resaltadas en negritas) y completar con ella las oraciones.

Nombre: \_\_\_\_\_

Fecha: \_\_\_\_\_

**9.2** Evaluación

### Evaluación de palabras homófonas

Observa las palabras y sus definiciones y completa las oraciones con la palabra correcta según el contexto de cada oración.

**Asia, sust.** continente en el que están países como Vietnam, Japón y China, entre otros

**hacia, prep.** preposición que indica movimiento de un punto a otro

**hola, interj.** saludo

**ola, sust.** onda que se forma en la superficie del mar

1. ¿Viste qué grande estuvo esa ola ?

2. Hola, amigos. ¡Ya llegó!

3. La familia de mi maestra vino de Asia.

4. Yo caminaré hacia la puerta.

**Instrucciones:** Pida a los estudiantes que lean las definiciones de las palabras homófonas y completen las oraciones con la palabra correcta según el contexto de cada oración.

Nombre: \_\_\_\_\_  
Fecha: \_\_\_\_\_

9.3

Evaluación

## Evaluación de comprensión de “Una nueva amiga”

Completa las oraciones con base en el texto para volver a contar la historia; anota la página donde encontraste la respuesta y responde las preguntas.

1. Primero, Luz se mudó con sus padres de Baja California

a Texas.

Página: 8

2. Después, Lam se acercó a Luz y se pusieron a hablar.

Lam le preguntó a Luz si le gustaba la playa y Luz

respondió que le encanta.

Página: 8 a 11

**Instrucciones:** Pida a los estudiantes que, con base en el texto, completen las oraciones, anoten la página donde encontraron la respuesta y respondan las preguntas. Después, deberán realizar un dibujo que ilustre la parte de la historia que les gustó más.

Habilidades y Destrezas 8

41

3. Al final, Sen le pidió a Martín su número de teléfono para ponerse de acuerdo

Página: 12

4. Vuelve a leer cuando Lam le cuenta a Luz que va a la playa casi todos los domingos. ¿Cómo crees que se siente Lam en ese lugar?

Lam se siente Las respuestas pueden variar pero pueden

incluir: feliz, contento en la playa.

Lo sé porque en la página 12 dice: “Yo voy a la playa

con mi familia casi todos los domingos —dijo Lam

sonriendo—. ¿Quieres ir un día con nosotros?”

Dibuja la parte de la historia que te gustó más.

Las respuestas variarán.

42

Habilidades y Destrezas 8

Nombre: \_\_\_\_\_  
Fecha: \_\_\_\_\_

P1.1

Página de actividades

## Imágenes y palabras homógrafas

Une con una línea la oración con la imagen correcta. Pon atención a la palabra destacada para entender su significado.

1. 60 **segundos** es un minuto.



2. Soplaré la **vela** del pastel.



3. Mis compañeros fueron los **segundos** en llegar a la meta



4. Gracias a la **vela** el barco puede avanzar.



**Instrucciones:** Pida a los estudiantes que lean las oraciones y pongan atención a las palabras resaltadas, todas son homógrafas. Deberán unir con una línea la oración con la imagen correcta según el significado de la palabra.

Habilidades y Destrezas 8

43

Nombre: \_\_\_\_\_  
Fecha: \_\_\_\_\_

P1.2

Página de actividades

## Más ayuda con palabras homógrafas

Lee las oraciones y únelas con la imagen que les corresponde para completarla, después escribe la palabra para completar la oración.

1. La pluma roja la uso para escribir mayúsculas y signos de puntuación.



2. El ave soltó una pluma al irse volando.



**Instrucciones:** Diga a los estudiantes que lean las oraciones y las unan con una línea la imagen que corresponda, después deberán completar las oraciones con la palabra que corresponde a la imagen.

Habilidades y Destrezas 8

45



Nombre: \_\_\_\_\_  
Fecha: \_\_\_\_\_

### P1.3 Página de actividades

#### Más apoyo con palabras homófonas

Lee el significado de las palabras homófonas, luego selecciona la que completa correctamente la oración y escríbela sobre la línea.

1. Carolina \_\_\_\_\_ *abría* \_\_\_\_\_ sus ojos llenos de emoción.

**habría:** del verbo *haber*  
**abría:** del verbo *abrir*

2. Nosotros iremos \_\_\_\_\_ *hacia* \_\_\_\_\_ la biblioteca.

**Asia:** nombre de un continente  
**hacia:** preposición que indica dirección

**Instrucciones:** Apoye a los estudiantes con la lectura de las palabras homófonas y sus significados, después indique que seleccionen y escriban la que completa correctamente la oración.

Habilidades y Destrezas 8

47

Nombre: \_\_\_\_\_  
Fecha: \_\_\_\_\_

### P1.4 Página de actividades

#### Más ayuda con sufijos *-or*, *-ora* y *-ción*

Lee las palabras y escribe otras con los sufijos *-or*, *-ora* y *-ción*, según corresponda. Fijate en los ejemplos.

|           | <i>-or / -ora</i>           | <i>-ción</i> |
|-----------|-----------------------------|--------------|
| educar    | educador<br>educadora       | educación    |
| operar    | operador<br>operadora       | operación    |
| construir | constructor<br>constructora | construcción |
| presentar | presentador<br>presentadora | presentación |
| inventar  | inventor<br>inventora       | invención    |
| orar      | orador<br>oradora           | oración      |

**Instrucciones:** Pida a los estudiantes que lean las palabras de la columna izquierda y que escriban otras palabras con los sufijos *-or*, *-ora* y *-ción* según corresponda. Indique que se fijen en los ejemplos.

Habilidades y Destrezas 8

49

Nombre: \_\_\_\_\_  
Fecha: \_\_\_\_\_

### P1.5 Página de actividades

#### Yo también estoy a bordo

Elige el evento que más te haya gustado del capítulo que volviste a leer en la Pausa 1 y dibújalo. Luego, completa la oración escribiendo sobre las líneas cuál fue el momento que te gustó y en qué momento de la historia aparece: principio, desarrollo o final.

Los dibujos pueden variar.

**Instrucciones:** Pida a los estudiantes que seleccionen el evento que más les haya gustado del capítulo que volvieron a leer en Pausa 1 y que lo dibujen. Luego, solicite que escriban sobre la línea en qué momento del capítulo ocurre: principio, desarrollo o final.

Habilidades y Destrezas 8

51

La parte que más me gustó fue Las respuestas pueden variar.

\_\_\_\_\_

\_\_\_\_\_

y ocurrió en el Las respuestas pueden variar. del capítulo.

52

Habilidades y Destrezas 8

Nombre: \_\_\_\_\_  
Fecha: \_\_\_\_\_

## P1.6 Página de actividades

### Más apoyo con el orden alfabético de verbos

Escribe los verbos según su orden alfabético en la caja de la derecha.

|             |             |
|-------------|-------------|
| dibujarán   | caminas     |
| comió       | comió       |
| escribieron | dibujarán   |
| caminas     | escribieron |
| saltarás    | nadó        |
| nadó        | saltarás    |

**Instrucciones:** Pida a los estudiantes que ordenen alfabéticamente los verbos de la columna izquierda en la columna de la derecha. Si los estudiantes lo requieren, proyecte el Componente digital 6.2.

Habilidades y Destrezas 8

53

Nombre: \_\_\_\_\_  
Fecha: \_\_\_\_\_

## 10.1 Página de actividades

### Boleto de salida

Identifica el objeto directo en la oración y elige el pronombre de objeto directo que lo reemplaza; después escríbelo en la oración para completarla.

Lam comenzó a decir adivinanzas sobre el mar para que Luz las resolviera.

Lam \_\_\_\_\_ había aprendido del tío Yen.

- A. lo
- B. las
- C. la

**Instrucciones:** Pida a los estudiantes que identifiquen el objeto directo en la oración y elijan el pronombre de objeto directo que lo reemplaza, después pídale que lo escriban en la oración para completarla.

Habilidades y Destrezas 8

55

Nombre: \_\_\_\_\_  
Fecha: \_\_\_\_\_

## 10.2 Página de actividades

### Registro de lectura independiente

Completa con la información que se menciona.

#### Lección 10

Título del capítulo: \_\_\_\_\_ *Las respuestas variarán.*

Números de las páginas leídas: \_\_\_\_ de \_\_\_\_ a \_\_\_\_ Minutos: *Las respuestas variarán.*

¿Por qué elegiste este capítulo? \_\_\_\_\_

*Las respuestas variarán.*

\_\_\_\_\_

\_\_\_\_\_

Mi opinión: 

*Las respuestas variarán.*

**Instrucciones:** Pida a los estudiantes que completen con la información que se menciona.

Habilidades y Destrezas 8

57

#### Lección 12

Título del capítulo: \_\_\_\_\_ *Las respuestas variarán.*

Números de las páginas leídas: \_\_\_\_ de \_\_\_\_ a \_\_\_\_ Minutos: *Las respuestas variarán.*

¿Por qué elegiste este capítulo? \_\_\_\_\_

*Las respuestas variarán.*

\_\_\_\_\_

\_\_\_\_\_

Mi opinión: 

*Las respuestas variarán.*

58

Habilidades y Destrezas 8

Nombre: \_\_\_\_\_  
Fecha: \_\_\_\_\_

## 11.1 Página de actividades

### Oraciones con pronombres de objeto directo

Lee la oración, subraya el objeto directo y sustitúyelo con uno de los pronombres de la caja. Observa el ejemplo. Después, escribe con un compañero una oración con un objeto directo en el número 2, y frente a ella, la misma oración, pero con un pronombre de objeto directo.

#### Ejemplo:

Una brisa hacía mover las olas del mar → Una brisa **las** hacía mover.

|            |     |
|------------|-----|
| lo         | la  |
| <b>los</b> | las |

1. Juan compró zapatos para la excursión. → Juan **los** compró para la excursión

2. Las respuestas variarán → **Las respuestas variarán**

**Instrucciones:** Pida a los estudiantes que lean la oración y sustituyan el objeto directo con uno de los pronombres de la caja. Después, deberán escribir con un compañero una oración con un objeto directo en el número 2 y la misma oración, pero con un pronombre.

Habilidades y Destrezas 8

59

Nombre: \_\_\_\_\_  
Fecha: \_\_\_\_\_

## 11.2 Página de actividades

### Preguntas sobre el capítulo “Trabajos y tradiciones”

Después de leer el capítulo, responde las preguntas 1 y 3 con oraciones completas. Para las preguntas 2 y 4, encierra en un círculo la respuesta correcta.

1. En la página 60, el texto dice que Yen es pescador de profesión. Basándote en el último párrafo de la página 60, ¿cómo describirías a Yen?

Las respuestas pueden variar, pero un ejemplo podría ser:

El texto dice que “la pesca es su trabajo” y no es su

pasatiempo. Dice también que desde muy “joven le gustó

la pesca y se ha entrenado para ser un buen pescador.” Yo creo que Yen es muy trabajador y dedicado.

2. ¿Qué carreras quiere seguir Lam?

A. marinero y pintor

**B.** pescador y maestro

C. maestro y cantante

**Instrucciones:** Pida a los estudiantes que, para responder las preguntas, consulten la información en el Libro de lectura. Indíqueles que deben responder las preguntas 1 y 3 con oraciones completas. Para las preguntas 2 y 4, pídale que encierren en un círculo la respuesta correcta.

Habilidades y Destrezas 8

61

3. En la página 64, el texto dice: “Lam sabe que lo apoyaremos en lo que escoja —añadió Bao—. No tiene que seguir la tradición de la pesca necesariamente”. ¿Cómo describirías a los padres de Yen?

Las respuestas variarán, pero un ejemplo podría ser: Los

padres son muy comprensivos y de gran apoyo. Solo

quieren ver que sus hijos estén felices.

4. De acuerdo con el texto “... quisiera ser comediante. Me gusta pescar risas —contestó Kim”, ¿qué adjetivo describe mejor a Kim?

A. veloz

**B.** graciosa

C. estudiosa

D. alta

62

Habilidades y Destrezas 8

Nombre: \_\_\_\_\_  
Fecha: \_\_\_\_\_

## 12.1 Para llevar a casa

### Palabras graves

#### Estimada familia o tutor:

Acompañe al estudiante a identificar y escribir palabras graves, es decir, que tienen el acento en la penúltima sílaba. Pida que lea las palabras de la caja, elija las que son graves y las escriba en la tabla. Después, escribirá tres palabras graves que conozca y sean diferentes a las ya escritas en las líneas.

|              |         |               |
|--------------|---------|---------------|
| <b>dólar</b> | música  | <b>árbol</b>  |
| <b>túnel</b> | cáscara | <b>pájaro</b> |

| Palabras graves |
|-----------------|
| dólar           |
| árbol           |
| túnel           |

Escribe tres nuevas palabras graves

1. Las respuestas variarán.

2. Las respuestas variarán.

3. Las respuestas variarán.

Habilidades y Destrezas 8

63

Nombre: \_\_\_\_\_  
 Fecha: \_\_\_\_\_

**13.1** Página de actividades

### Signos de puntuación

Escucha la oración y escríbela los signos de puntuación correctos en cada oración.

1. ¿  Cómo te llamas  ?
2. ¡  Me encanta comer helado  !
3.  Me llamo Luz  .
4. ¿  Qué es un faro  ?
5.  Ella es mi hermana  .
6. ¡  Eres lo máximo  !

**Instrucciones:** Lea a los estudiantes cada oración con la entonación adecuada. Luego, pídeles que escriban los signos de puntuación que le corresponde a cada oración.

Habilidades y Destrezas 8

65

Nombre: \_\_\_\_\_  
 Fecha: \_\_\_\_\_

**13.2** Página de actividades

### Preguntas sobre el capítulo “El faro misterioso”

Lee las preguntas y las opciones, comenta con tu compañero cuál podría ser la respuesta y encírrala en un círculo. Luego, escribe la página donde localizaste la información que te permitió responder. Finalmente, dibuja el escenario.

1. ¿Cómo describe Lam al faro? Página: 68
  - A. un faro misterioso, lejano, solitario y altísimo
  - B. un faro aburrido, pequeño y bonito
  - C. un faro gigante, extraño y blanco
2. ¿Cómo es la escalera que está dentro del faro? Página: 73
  - A. cortísima y de escalones altos
  - B. pequeñísima y con pocos escalones
  - C. larguísima y en forma de caracol
3. ¿Quiénes se habían acomodado en el cuarto del faro? Página: 75
  - A. una familia de osos
  - B. una familia de ardillas
  - C. una familia de mapaches

**Instrucciones:** Solicite a los estudiantes que lean una a una las preguntas y las opciones de respuesta, luego que comenten con su compañero cuál podría ser la correcta y la encierren en un círculo. Después, que localicen en el capítulo la página que contiene la información que les ayudó a responder la pregunta y la escriban. Por último, pídeles que dibujen el escenario donde ocurre el capítulo.

Habilidades y Destrezas 8

67

4. Haz un dibujo del escenario descrito en el capítulo.

Las respuestas variarán, pero el dibujo debe incluir un faro alto en un islote y con un aire misterioso, por ejemplo, quizá le pongan un color oscuro.

68

Habilidades y Destrezas 8

Nombre: \_\_\_\_\_  
 Fecha: \_\_\_\_\_

**14.1** Página de actividades

### Palabras con los sufijos *-ón/-ona*

Escribe la palabra agregando los sufijos *-ón/-ona*, según se indique. Observa el ejemplo.

| Palabra | Sufijo <i>-ón</i> | Sufijo <i>-ona</i> |
|---------|-------------------|--------------------|
| morder  | mordelón          | mordelona          |
| camisa  | camisón           |                    |
| dormir  | dormilón          | dormilona          |

**Instrucciones:** Indique a los estudiantes que deberán formar las nuevas palabras en las dos columnas, considerando el sufijo *-ón* para el género masculino y *-ona* para el género femenino, como se muestra en el ejemplo.

Habilidades y Destrezas 8

69

Nombre: \_\_\_\_\_  
Fecha: \_\_\_\_\_

**14.2** Página de actividades

## El verbo *ir*

Completa la oración.

Nosotros \_\_\_\_\_ vamos \_\_\_\_\_ al parque.

**Instrucciones:** Pida a los estudiantes que completen la oración.

Habilidades y Destrezas 8

71

Nombre: \_\_\_\_\_  
Fecha: \_\_\_\_\_

**14.3** Página de actividades

## Preguntas sobre el capítulo “La marea alta”

Encierra en un círculo la respuesta correcta.

1. ¿Qué fueron a buscar a la playa cuando terminó el pasco en bote?

- A. esculturas de arena
- B. botanas
- C. un cubo y una pala

2. ¿Por qué no encontraron el castillo de arena que habían construido en la mañana?

- A. Porque la marea alta se lo llevó.
- B. Porque los escultores se lo llevaron.
- C. Porque no hicieron ningún castillo.

**Instrucciones:** Lea en voz alta cada pregunta y las opciones de respuesta. Pida a los estudiantes que encierren en un círculo la respuesta correcta.

Habilidades y Destrezas 8

73

Nombre: \_\_\_\_\_  
Fecha: \_\_\_\_\_

**14.4** Página de actividades

## Plantilla de planificación de una narrativa personal

Responde las preguntas de acuerdo con lo que leíste en la narrativa “Mi primera visita al mar”. Utiliza oraciones cortas que te ayuden a identificar las partes de la narrativa personal.

|                                                                                          |                          |
|------------------------------------------------------------------------------------------|--------------------------|
| <b>Título</b><br>• ¿Cómo se llama la narrativa personal?                                 | Las respuestas variarán. |
| <b>Personajes</b><br>• ¿Quién narra los hechos y quiénes son los personajes principales? | Las respuestas variarán. |
| <b>¿Dónde suceden los hechos?</b>                                                        | Las respuestas variarán. |

**Instrucciones:** Pida a los estudiantes que respondan las preguntas de acuerdo con lo que leyeron en la narrativa “Mi primera visita al mar”. Pídale que utilicen oraciones cortas que les ayuden a identificar las partes de la narrativa personal.

Habilidades y Destrezas 8

75

|                                                                                           |                          |
|-------------------------------------------------------------------------------------------|--------------------------|
| <b>¿Cuándo suceden los hechos?</b>                                                        | Las respuestas variarán. |
| <b>¿Qué pasó al principio?</b><br>• Al principio...<br>• Un día...<br>• La otra semana... | Las respuestas variarán. |
| <b>¿Qué pasó después?</b><br>• Luego...<br>• Después...                                   | Las respuestas variarán. |
| <b>¿Qué pasó al final?</b><br>• Al final...<br>• Finalmente...                            | Las respuestas variarán. |

76

Habilidades y Destrezas 8

Nombre: \_\_\_\_\_

Fecha: \_\_\_\_\_

**14.5** Página de actividades

## Borrador de una narrativa personal

Escribe tu narrativa personal. Utiliza lo que trabajaste en tu plantilla.

Las respuestas variarán.

Las respuestas variarán.

---



---



---



---



---



---



---



---



---



---

**Instrucciones:** Pida a los estudiantes que escriban su narrativa personal sobre las líneas y utilicen oraciones completas y signos de puntuación siguiendo la plantilla de planificación y las palabras de transición que utilizaron en la plantilla.

Habilidades y Destrezas 8

77

Nombre: \_\_\_\_\_

Fecha: \_\_\_\_\_

**15.1** Página de actividades

## Oraciones con el verbo *ir*

Completa las oraciones escribiendo la conjugación del verbo *ir* que corresponda.

- Las maestras \_\_\_\_\_ fueron \_\_\_\_\_ al cine el fin de semana pasado.
- En dos meses \_\_\_\_\_ iré \_\_\_\_\_ al dentista para que me saquen una muela.

**Instrucciones:** Explique a los estudiantes que deberán completar juntos las oraciones con la conjugación del verbo *ir* que corresponda. Digales que mantendrá a la vista el Componente digital 15.1 para que puedan consultarlo.

Habilidades y Destrezas 8

79

Nombre: \_\_\_\_\_

Fecha: \_\_\_\_\_

**15.2** Página de actividades

## Lista de verificación de edición para la narrativa personal

Utiliza esta lista de verificación para revisar tu narrativa personal. Hazte estas preguntas a medida que editas el borrador de tu narrativa personal. Responde en el cuadro de la derecha con "sí" o "no".

| Lista de verificación para editar                                             |                          |
|-------------------------------------------------------------------------------|--------------------------|
| 1. ¿Mi narrativa tiene un título?                                             | Las respuestas variarán. |
| 2. ¿Se dice cuándo y dónde suceden los hechos?                                | Las respuestas variarán. |
| 3. ¿Se entiende que yo soy el autor y el personaje principal de mi narrativa? | Las respuestas variarán. |
| 4. ¿Mi narrativa tiene...<br>un principio?<br>un desarrollo?<br>un final?     | Las respuestas variarán. |

**Instrucciones:** Pida a los estudiantes que lean cada pregunta y respondan conforme a lo que escribieron en su narrativa personal. Luego deberán revisar que tenga todos sus elementos.

Habilidades y Destrezas 8

81

|                                                                                                                                                     |                          |
|-----------------------------------------------------------------------------------------------------------------------------------------------------|--------------------------|
| 5. ¿Incluí preposiciones o frases preposicionales?<br><b>Tiempo:</b> antes de, después de, durante<br><b>Lugar:</b> dentro de, debajo de, detrás de | Las respuestas variarán. |
| 6. ¿Todas mis oraciones y nombres propios comienzan con mayúsculas?                                                                                 | Las respuestas variarán. |
| 7. ¿Todas mis oraciones tienen signos de puntuación? (. ; ? !)                                                                                      | Las respuestas variarán. |
| 8. ¿Todas las palabras tienen la ortografía correcta?                                                                                               | Las respuestas variarán. |

82

Habilidades y Destrezas 8

Nombre: \_\_\_\_\_

Fecha: \_\_\_\_\_

15.3

Para llevar a casa

## Organizando palabras

Estimada familia o tutor:

El estudiante repasó en la escuela la acentuación de las palabras esdrújulas (con acento en la antepenúltima sílaba, como *cámara*), pero antes estudió también las palabras graves (con acento en la penúltima sílaba, como *fácil*) y las agudas (con acento en la última sílaba, como *mamá*). Apoye al estudiante con la siguiente actividad, la cual consiste en colocar las palabras de la caja en la columna que les corresponde de acuerdo con su acentuación.

|         |         |         |
|---------|---------|---------|
| difícil | sábado  | inglés  |
| pálido  | melón   | máquina |
| lápiz   | clásico | cálido  |

| Esdrújulas                                       | Graves           | Agudas          |
|--------------------------------------------------|------------------|-----------------|
| sábado<br>pálido<br>máquina<br>clásico<br>cálido | lápiz<br>difícil | inglés<br>melón |

Habilidades y Destrezas 8

83

Nombre: \_\_\_\_\_

Fecha: \_\_\_\_\_

16.1

Página de actividades

## Versión final de una narrativa personal

Escribe la versión en limpio de tu narrativa personal.

\_\_\_\_\_

Las respuestas variarán.

\_\_\_\_\_

\_\_\_\_\_

\_\_\_\_\_

\_\_\_\_\_

\_\_\_\_\_

\_\_\_\_\_

\_\_\_\_\_

Instrucciones: Pida a los estudiantes que escriban sobre las líneas y utilicen oraciones completas y signos de puntuación.

Habilidades y Destrezas 8

85

Nombre: \_\_\_\_\_

Fecha: \_\_\_\_\_

17.1

Evaluación

## Evaluación de palabras agudas, graves y esdrújulas

Escucha con atención las palabras que lee tu maestro y escribe el acento que falta. Clasifica las palabras y escríbelas en el espacio que les corresponde.

Ejemplo:

in - vi - ta - ción

1. te - le - fo - no

2. fá - cil

3. des - pues

| Palabras agudas       | Palabras graves | Palabras esdrújulas |
|-----------------------|-----------------|---------------------|
| invitación<br>después | fácil           | teléfono            |

Instrucciones: Lea en voz alta las palabras de forma segmentada y pida que identifiquen la sílaba que suena más fuerte para escribir el acento que falta. Después dígalas que deberán identificar si la palabra es aguda, grave o esdrújula y escribirla en el espacio que corresponda.

Habilidades y Destrezas 8

87

Nombre: \_\_\_\_\_

Fecha: \_\_\_\_\_

17.2

Evaluación

## Evaluación de sufijos

Completa la tabla con el sufijo que se pide agregar a cada palabra para formar una nueva. Escribe la palabra con el sufijo que completa correctamente la oración.

| Palabra original | Sufijo | Palabra nueva |
|------------------|--------|---------------|
| alta             | -ísima | altísima      |
| fuerte           | -ísimo | fuertísimo    |
| caja             | -ón    | cajón         |
| dormir           | -ona   | dormilona     |
| libro            | -ito   | librito       |
| pelota           | -ita   | pelotita      |

Instrucciones: Lea a los estudiantes los encabezados de la tabla. Deberán completar la tabla y agregar el sufijo que se indica para cada palabra regular y escribirla en el espacio correspondiente.

Habilidades y Destrezas 8

89

Nombre: \_\_\_\_\_

17.3

Evaluación

Fecha: \_\_\_\_\_

### Evaluación de pronombres de objeto directo

Lee la oración y subraya el objeto directo, luego sustitúyelo con uno de los pronombres de la caja. Vuelve a escribir las oraciones y sustituye el objeto directo por el pronombre de objeto directo correcto de la caja.

lo  
los

la  
las

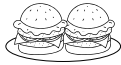

Mis tíos hacen hamburguesas.

Mis tíos las hacen

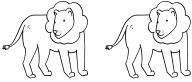

El zoológico tiene leones.

El zoológico los tiene



Miguel hace un dibujo.

Miguel lo hace

**Instrucciones:** Pida a los estudiantes que lean la oración, luego que subrayen el objeto directo, y por último que lo sustituyan por el pronombre de objeto directo.

Habilidades y Destrezas 8

91

Nombre: \_\_\_\_\_

17.4

Evaluación

Fecha: \_\_\_\_\_

### Evaluación de comprensión del capítulo

Encierra en un círculo la respuesta correcta y anota la página o las páginas en donde aparece la respuesta y responde las últimas dos preguntas usando oraciones completas.

1. Después de pasar la tarde en el barco, ¿cómo está Luz?

- A. Está con mucha energía y lista para seguir jugando.
- B. Está aburrida y ya no quiere estar en el barco.
- C. Tiene mucha hambre y está agitada.
- D. Está muy cansada y se queda dormida.

Página: 77

2. ¿Cuál es un detalle importante del capítulo?

- A. Todos se maravillaron con la escultura de la sirena de mar.
- B. La escultura de arena con más éxito fue la de la tortuga.
- C. Lorena se despertó en el barco.
- D. Las familias pasan tiempo juntas mirando las esculturas de arena.

Página: 78 y 81

**Instrucciones:** Pida a los estudiantes que encierren en un círculo la respuesta correcta y que anoten la página o las páginas en donde aparece la respuesta. En las últimas dos preguntas indique que respondan usando oraciones completas.

Habilidades y Destrezas 8

93

3. Describe una de las características principales de la personalidad de Kim.

Las respuestas pueden variar, pero una posible respuesta

es: Kim es una chica muy juguetona

Página: 80 y 81

4. ¿Cómo se sintió Luz cuando descubrió que las olas se robaron su castillo?

Luz está desilusionada. Pero luego, está contenta por lo

que le dice Kim, porque significa que van a volver a la  
playa para construir su castillo.

Página: 82 y 83

94

Habilidades y Destrezas 8



## CONOCIMIENTOS Y DESTREZAS ESENCIALES DE TEXAS (TEKS) - GRADO 2

### Habilidades y Destrezas 8

### Correlaciones en la Guía del maestro

#### Lenguaje oral

(1) Desarrollar y apoyar las destrezas fundamentales del lenguaje: escuchar, hablar, discutir y pensar —lenguaje oral—. El estudiante desarrolla el lenguaje oral por medio de la actividad de escuchar, hablar y discutir. Se espera que el estudiante:

|            |                                                                                                                                                                                                                                    |                                                                                         |
|------------|------------------------------------------------------------------------------------------------------------------------------------------------------------------------------------------------------------------------------------|-----------------------------------------------------------------------------------------|
| TEKS 2.1.A | escuche activamente, haga preguntas relevantes para clarificar información y conteste preguntas usando respuestas de múltiples palabras.                                                                                           | <b>Primera presentación</b><br>L2: p. 35<br><br><b>Repaso</b><br>L6: p. 92; L13: p. 190 |
| TEKS 2.1.B | siga, replantee y dé instrucciones orales que impliquen acciones cortas relacionadas en una secuencia.                                                                                                                             |                                                                                         |
| TEKS 2.1.C | comparta información e ideas que se enfoquen en el tópico que está en discusión, hablando claramente a una velocidad apropiada y usando las convenciones del lenguaje.                                                             | <b>Primera presentación</b><br>L2: p. 35                                                |
| TEKS 2.1.D | trabaje en colaboración con otros siguiendo reglas acordadas para la discusión, incluyendo escuchar a los demás, hablar cuando se le solicite, contribuir en forma apropiada y desarrollar sus ideas con base en las de los demás. |                                                                                         |
| TEKS 2.1.E | desarrolle la comunicación social, tal como diferenciar entre preguntar y decir.                                                                                                                                                   |                                                                                         |

#### Conciencia fonológica

(2) Desarrollar y apoyar las destrezas fundamentales del lenguaje: escuchar, hablar, leer, escribir y pensar —inicio de la lectura y la escritura—. El estudiante desarrolla conocimiento de la estructura de las palabras a través de la conciencia fonológica, los conceptos impresos, la fonética y la morfología para comunicar, decodificar y escribir. (A) Se espera que el estudiante demuestre y aplique conocimiento fonético al:

|                |                                                                                                                                                 |                                                                                                                                                                                                                                  |
|----------------|-------------------------------------------------------------------------------------------------------------------------------------------------|----------------------------------------------------------------------------------------------------------------------------------------------------------------------------------------------------------------------------------|
| TEKS 2.2.A.i   | (i) decodificar palabras multisilábicas.                                                                                                        | <b>Primera presentación</b><br>L1: p. 19<br><br><b>Repaso</b><br>L2: p. 35; L3: p. 50; L6: p. 92; L7: p. 106; L8: p. 118; L10: p. 153; L11: p. 166; L12: p. 179; L15: p. 216<br><br><b>Evaluación</b><br>L9: p. 132; L17: p. 240 |
| TEKS 2.2.A.ii  | (ii) decodificar palabras con múltiples patrones audibles de ortografía, tales como la "c", "k" y la "q"; la "s", "z" y la "c" suave, y la "x". |                                                                                                                                                                                                                                  |
| TEKS 2.2.A.iii | (iii) decodificar palabras con la letra "h" que es silenciosa y palabras que usan las sílabas "que", "qui", "gue", "gui", "güe" y "güi".        |                                                                                                                                                                                                                                  |
| TEKS 2.2.A.iv  | (iv) decodificar palabras con diptongos e hiatos.                                                                                               |                                                                                                                                                                                                                                  |
| TEKS 2.2.A.v   | (v) decodificar abreviaturas comunes.                                                                                                           |                                                                                                                                                                                                                                  |
| TEKS 2.2.A.vi  | (vi) decodificar palabras con prefijos y sufijos.                                                                                               | <b>Primera presentación</b><br>L2: p. 35<br><br><b>Repaso</b><br>L3: p. 50; L4: p. 65; L5: p. 78; L13: p. 190; L14: p. 203; L16: p. 227<br><br><b>Evaluación</b><br>L17: p. 240                                                  |

## CONOCIMIENTOS Y DESTREZAS ESENCIALES DE TEXAS (TEKS) - GRADO 2

### Habilidades y Destrezas 8

### Correlaciones en la Guía del maestro

#### Aplique el conocimiento fonético

(2) Desarrollar y apoyar las destrezas fundamentales del lenguaje: escuchar, hablar, leer, escribir y pensar —inicio de la lectura y la escritura—. El estudiante desarrolla conocimiento de la estructura de las palabras a través de la conciencia fonológica, los conceptos impresos, la fonética y la morfología para comunicar, decodificar y escribir. (B) Se espera que el estudiante demuestre y aplique el conocimiento ortográfico al:

|                |                                                                                                                                     |                                                                                                                                                                                                                                                                      |
|----------------|-------------------------------------------------------------------------------------------------------------------------------------|----------------------------------------------------------------------------------------------------------------------------------------------------------------------------------------------------------------------------------------------------------------------|
| TEKS 2.2.B.i   | (i) escribir palabras multisilábicas.                                                                                               | <p><b>Primera presentación</b><br/>L1: p. 19</p> <p><b>Repaso</b><br/>L2: p. 35; L3: p. 50; L6: p. 92; L7: p. 106; L8: p. 118; L10: p. 153; L11: p. 166; L12: p. 179; L13: p. 190; L14: p. 203; L15: p. 216</p> <p><b>Evaluación</b><br/>L9: p. 132; L17: p. 240</p> |
| TEKS 2.2.B.ii  | (ii) escribir palabras con diptongos e hiatos.                                                                                      |                                                                                                                                                                                                                                                                      |
| TEKS 2.2.B.iii | (iii) escribir abreviaturas comunes.                                                                                                |                                                                                                                                                                                                                                                                      |
| TEKS 2.2.B.iv  | (iv) escribir palabras con prefijos y sufijos.                                                                                      | <p><b>Primera presentación</b><br/>L2: p. 35</p> <p><b>Repaso</b><br/>L4: p. 65; L5: p. 78; L14: p. 203; L16: p. 227</p> <p><b>Evaluación</b><br/>L17: p. 240</p>                                                                                                    |
| TEKS 2.2.B.v   | (v) escribir palabras con la letra “h” que es silenciosa y palabras que usan las sílabas “que”, “qui”, “gue”, “gui”, “güe” y “güi”. |                                                                                                                                                                                                                                                                      |

#### Alfabetización

(2) Desarrollar y apoyar las destrezas fundamentales del lenguaje: escuchar, hablar, leer, escribir y pensar —inicio de la lectura y la escritura—. El estudiante desarrolla conocimiento de la estructura de las palabras a través de la conciencia fonológica, los conceptos impresos, la fonética y la morfología para comunicar, decodificar y escribir. Se espera que el estudiante:

|            |                                                                                                    |                                                  |
|------------|----------------------------------------------------------------------------------------------------|--------------------------------------------------|
| TEKS 2.2.C | ordene alfabéticamente una serie de palabras y use un diccionario o glosario para buscar palabras. | <p><b>Primera presentación</b><br/>L6: p. 92</p> |
|------------|----------------------------------------------------------------------------------------------------|--------------------------------------------------|

#### Escritura

(2) Desarrollar y apoyar las destrezas fundamentales del lenguaje: escuchar, hablar, leer, escribir y pensar —inicio de la lectura y la escritura—. El estudiante desarrolla conocimiento de la estructura de las palabras a través de la conciencia fonológica, los conceptos impresos, la fonética y la morfología para comunicar, decodificar y escribir. Se espera que el estudiante:

|            |                                                                                                                                |  |
|------------|--------------------------------------------------------------------------------------------------------------------------------|--|
| TEKS 2.2.D | desarrolle la caligrafía formando con precisión todas las letras cursivas usando los trazos apropiados al conectar las letras. |  |
|------------|--------------------------------------------------------------------------------------------------------------------------------|--|

#### Vocabulario

(3) Desarrollar y apoyar las destrezas fundamentales del lenguaje: escuchar, hablar, leer, escribir y pensar —vocabulario—. El estudiante usa el vocabulario recién adquirido de forma expresiva. Se espera que el estudiante:

|            |                                                                                                                       |  |
|------------|-----------------------------------------------------------------------------------------------------------------------|--|
| TEKS 2.3.A | (A) utilice recursos impresos o digitales para determinar el significado y la pronunciación de palabras desconocidas; |  |
|------------|-----------------------------------------------------------------------------------------------------------------------|--|

## CONOCIMIENTOS Y DESTREZAS ESENCIALES DE TEXAS (TEKS) - GRADO 2

| Habilidades y Destrezas 8                                                                                                                                                                                                                                        |                                                                                                                                                                        | Correlaciones en la Guía del maestro                                                                                                                                         |
|------------------------------------------------------------------------------------------------------------------------------------------------------------------------------------------------------------------------------------------------------------------|------------------------------------------------------------------------------------------------------------------------------------------------------------------------|------------------------------------------------------------------------------------------------------------------------------------------------------------------------------|
| TEKS 2.3.B                                                                                                                                                                                                                                                       | (B) utilice el contexto dentro y fuera de la oración para determinar el significado de palabras desconocidas;                                                          |                                                                                                                                                                              |
| TEKS 2.3.C                                                                                                                                                                                                                                                       | (C) utilice afijos, incluyendo re-, pre-, -ción e ísimo/ ísima para determinar el significado de las palabras y posteriormente utilice las palabras recién aprendidas; | <p><b>Primera presentación</b><br/>L2: p. 35</p> <p><b>Repaso</b><br/>L3: p. 50; L4: p. 65; L5: p. 78; L13: p. 190; L16: p. 227</p> <p><b>Evaluación</b><br/>L17: p. 240</p> |
| TEKS 2.3.D                                                                                                                                                                                                                                                       | (D) identifique, use y explique el significado de antónimos, sinónimos, modismos y homógrafos en contexto.                                                             | <p><b>Primera presentación</b><br/>L1: p. 19</p> <p><b>Repaso</b><br/>L3: p. 50</p>                                                                                          |
| TEKS 2.3.E                                                                                                                                                                                                                                                       | (E) diferencie y use homógrafos, homófonos y términos que comúnmente se confunden, tales como porque/ porqué/por qué/por que, sino/si no y también/tan bien.           | <p><b>Primera presentación</b><br/>L1: p. 19</p> <p><b>Repaso</b><br/>L3: p. 50; L4: p. 65; L6: p. 92; L8: p. 118</p> <p><b>Evaluación</b><br/>L9: p. 132</p>                |
| <b>Fluidez</b>                                                                                                                                                                                                                                                   |                                                                                                                                                                        |                                                                                                                                                                              |
| (4) Desarrollar y apoyar las destrezas fundamentales del lenguaje: escuchar, hablar, leer, escribir y pensar —fluidez—. El estudiante lee textos al nivel del grado escolar con fluidez y los comprende. Se espera que el estudiante:                            |                                                                                                                                                                        |                                                                                                                                                                              |
| TEKS 2.4                                                                                                                                                                                                                                                         | use la fluidez apropiada (velocidad, precisión y prosodia) cuando lee un texto al nivel de su grado escolar.                                                           | <p><b>Primera presentación</b><br/>L1: p. 19</p> <p><b>Repaso</b><br/>L3: p. 50; L6: p. 92; L10: p. 153; L11: p. 166; L12: p. 179; L13: p. 190</p>                           |
| <b>Lectura autodirigida</b>                                                                                                                                                                                                                                      |                                                                                                                                                                        |                                                                                                                                                                              |
| (5) Desarrollar y apoyar las destrezas fundamentales del lenguaje: escuchar, hablar, leer, escribir y pensar —lectura autodirigida—. El estudiante lee textos apropiados para su nivel escolar de forma independiente. Se espera que el estudiante:              |                                                                                                                                                                        |                                                                                                                                                                              |
| TEKS 2.5                                                                                                                                                                                                                                                         | autoseleccione el texto y lea independientemente por un período de tiempo prolongado.                                                                                  | <p><b>Primera presentación</b><br/>L10: p. 153</p> <p><b>Repaso</b><br/>L12: p. 179</p>                                                                                      |
| <b>Habilidades de comprensión</b>                                                                                                                                                                                                                                |                                                                                                                                                                        |                                                                                                                                                                              |
| (6) Habilidades de comprensión: escuchar, hablar, leer, escribir y pensar utilizando múltiples textos. El estudiante usa habilidades metacognitivas para desarrollar y profundizar la comprensión de textos cada vez más complejos. Se espera que el estudiante: |                                                                                                                                                                        |                                                                                                                                                                              |
| TEKS 2.6.A                                                                                                                                                                                                                                                       | (A) establezca un propósito para la lectura de textos asignados y autoseleccionados.                                                                                   | <p><b>Primera presentación</b><br/>L1: p. 19</p> <p><b>Repaso</b><br/>L2: p. 35; L4: p. 65; L5: p. 78</p>                                                                    |

## CONOCIMIENTOS Y DESTREZAS ESENCIALES DE TEXAS (TEKS) - GRADO 2

| Habilidades y Destrezas 8                                                                                                                                                                                                                          |                                                                                                                                                                       | Correlaciones en la Guía del maestro                                                                                                                       |
|----------------------------------------------------------------------------------------------------------------------------------------------------------------------------------------------------------------------------------------------------|-----------------------------------------------------------------------------------------------------------------------------------------------------------------------|------------------------------------------------------------------------------------------------------------------------------------------------------------|
| TEKS 2.6.B                                                                                                                                                                                                                                         | (B) formule preguntas sobre el texto antes, durante y después de la lectura para profundizar la comprensión y obtener información.                                    | <b>Primera presentación</b><br>L5: p. 78<br><br><b>Repaso</b><br>L7: p. 106                                                                                |
| TEKS 2.6.C                                                                                                                                                                                                                                         | (C) haga y corrija o confirme predicciones utilizando los rasgos del texto, las características del género y las estructuras.                                         |                                                                                                                                                            |
| TEKS 2.6.D                                                                                                                                                                                                                                         | (D) cree imágenes mentales para profundizar la comprensión.                                                                                                           |                                                                                                                                                            |
| TEKS 2.6.E                                                                                                                                                                                                                                         | (E) haga conexiones relacionadas con experiencias personales, ideas de otros textos y la sociedad.                                                                    |                                                                                                                                                            |
| TEKS 2.6.F                                                                                                                                                                                                                                         | (F) haga inferencias y use evidencia para apoyar la comprensión.                                                                                                      | <b>Primera presentación</b><br>L4: p. 65<br><br><b>Repaso</b><br>L16<br><br><b>Evaluación</b><br>L9: p. 132                                                |
| TEKS 2.6.G                                                                                                                                                                                                                                         | (G) evalúe los detalles leídos para determinar las ideas claves.                                                                                                      | <b>Primera presentación</b><br>L2: p. 35<br><br><b>Repaso</b><br>L8: p. 118; L11: p. 166; L14: p. 203; L16: p. 227<br><br><b>Evaluación</b><br>L17: p. 240 |
| TEKS 2.6.H                                                                                                                                                                                                                                         | (H) sintetice información para crear un nuevo entendimiento.                                                                                                          |                                                                                                                                                            |
| TEKS 2.6.I                                                                                                                                                                                                                                         | (I) revise la comprensión y haga ajustes, tales como releer, usar conocimiento previo, observar pistas visuales y formular preguntas cuando la comprensión se pierde. |                                                                                                                                                            |
| <b>Habilidades para responder</b>                                                                                                                                                                                                                  |                                                                                                                                                                       |                                                                                                                                                            |
| (7) Habilidades para responder: escuchar, hablar, leer, escribir y pensar utilizando múltiples textos. El estudiante responde a una variedad cada vez más desafiante de fuentes de información que lee, escucha o ve. Se espera que el estudiante: |                                                                                                                                                                       |                                                                                                                                                            |
| TEKS 2.7.A                                                                                                                                                                                                                                         | (A) describa conexiones personales respecto a una variedad de fuentes de información.                                                                                 |                                                                                                                                                            |
| TEKS 2.7.B                                                                                                                                                                                                                                         | (B) escriba comentarios breves sobre textos literarios o informativos que demuestren la comprensión del texto.                                                        |                                                                                                                                                            |
| TEKS 2.7.C                                                                                                                                                                                                                                         | (C) use evidencia textual para apoyar una respuesta apropiada.                                                                                                        | <b>Primera presentación</b><br>L3: p. 50<br><br><b>Repaso</b><br>L13: p. 190; L16: p. 227<br><br><b>Evaluación</b><br>L9: p. 132; L17: p. 240              |

## CONOCIMIENTOS Y DESTREZAS ESENCIALES DE TEXAS (TEKS) - GRADO 2

| Habilidades y Destrezas 8                                                                                                                                                                                                                                                                                                                                      |                                                                                                                                                                             | Correlaciones en la Guía del maestro                                                                                          |
|----------------------------------------------------------------------------------------------------------------------------------------------------------------------------------------------------------------------------------------------------------------------------------------------------------------------------------------------------------------|-----------------------------------------------------------------------------------------------------------------------------------------------------------------------------|-------------------------------------------------------------------------------------------------------------------------------|
| TEKS 2.7.D                                                                                                                                                                                                                                                                                                                                                     | (D) vuelva a contar y parafrasee textos de manera que mantengan su significado y orden lógico.                                                                              | <b>Primera presentación</b><br>L3: p. 50<br><br><b>Repaso</b><br>L5: p. 78; L8: p. 118<br><br><b>Evaluación</b><br>L9: p. 132 |
| TEKS 2.7.E                                                                                                                                                                                                                                                                                                                                                     | (E) interactúe con las fuentes de información de manera significativa, tal como al hacer ilustraciones o al escribir.                                                       | <b>Primera presentación</b><br>L4: p. 65<br><br><b>Repaso</b><br>L5: p. 78<br><br><b>Evaluación</b><br>L9: p. 132             |
| TEKS 2.7.F                                                                                                                                                                                                                                                                                                                                                     | (F) responda usando el vocabulario recién adquirido según sea apropiado.                                                                                                    |                                                                                                                               |
| <b>Múltiples géneros - elementos literarios</b>                                                                                                                                                                                                                                                                                                                |                                                                                                                                                                             |                                                                                                                               |
| (7) Múltiples géneros: escuchar, hablar, leer, escribir y pensar utilizando múltiples textos —elementos literarios—. El estudiante reconoce y analiza elementos literarios dentro y a través del contenido cada vez más complejo de textos literarios tradicionales, contemporáneos, clásicos y diversos. Se espera que el estudiante:                         |                                                                                                                                                                             |                                                                                                                               |
| TEKS 2.8.A                                                                                                                                                                                                                                                                                                                                                     | (A) discuta tópicos y determine el tema usando evidencia textual con la asistencia de un adulto;                                                                            |                                                                                                                               |
| TEKS 2.8.B                                                                                                                                                                                                                                                                                                                                                     | (B) describa los atributos internos y externos del personaje principal (personajes principales)                                                                             | <b>Primera presentación</b><br>L11: p. 166<br><br><b>Evaluación</b><br>L17: p. 240                                            |
| TEKS 2.8.C                                                                                                                                                                                                                                                                                                                                                     | (C) describa y entienda los elementos de la trama, incluyendo los eventos principales, el conflicto y la resolución, de textos leídos en voz alta y de forma independiente. |                                                                                                                               |
| TEKS 2.8.D                                                                                                                                                                                                                                                                                                                                                     | (D) describa la importancia del escenario.                                                                                                                                  | <b>Primera presentación</b><br>L13: p. 190                                                                                    |
| <b>Múltiples géneros - géneros</b>                                                                                                                                                                                                                                                                                                                             |                                                                                                                                                                             |                                                                                                                               |
| (9) Múltiples géneros: escuchar, hablar, leer, escribir y pensar utilizando múltiples textos —géneros—. El estudiante reconoce y analiza las características, estructuras y propósitos específicos del género dentro y a través del contenido cada vez más complejo de textos tradicionales, contemporáneos, clásicos y diversos. Se espera que el estudiante: |                                                                                                                                                                             |                                                                                                                               |
| TEKS 2.9.A                                                                                                                                                                                                                                                                                                                                                     | (A) demuestre conocimiento de las características distintivas de la literatura infantil más conocida, tal como cuentos populares, fábulas y cuentos de hadas.               |                                                                                                                               |
| TEKS 2.9.B                                                                                                                                                                                                                                                                                                                                                     | (B) explique patrones visuales y estructuras en una variedad de poemas.                                                                                                     |                                                                                                                               |
| TEKS 2.9.C                                                                                                                                                                                                                                                                                                                                                     | (C) discuta los elementos del drama, tales como los personajes, el diálogo y el escenario.                                                                                  |                                                                                                                               |
| TEKS 2.9.D.i                                                                                                                                                                                                                                                                                                                                                   | (D) reconozca las características y estructuras del texto informativo, incluyendo: (i) la idea central y la evidencia que la apoya con la asistencia de un adulto           |                                                                                                                               |

## CONOCIMIENTOS Y DESTREZAS ESENCIALES DE TEXAS (TEKS) - GRADO 2

| Habilidades y Destrezas 8                                                                                                                                                                                                                                                                                                                                                                                                                |                                                                                                                                                                                                   | Correlaciones en la Guía del maestro                                           |
|------------------------------------------------------------------------------------------------------------------------------------------------------------------------------------------------------------------------------------------------------------------------------------------------------------------------------------------------------------------------------------------------------------------------------------------|---------------------------------------------------------------------------------------------------------------------------------------------------------------------------------------------------|--------------------------------------------------------------------------------|
| TEKS 2.9.D.ii                                                                                                                                                                                                                                                                                                                                                                                                                            | (D) reconozca las características y estructuras del texto informativo, incluyendo: (ii) rasgos y gráficas para localizar y obtener información.                                                   |                                                                                |
| TEKS 2.9.D.iii                                                                                                                                                                                                                                                                                                                                                                                                                           | (D) reconozca las características y estructuras del texto informativo, incluyendo: (iii) patrones organizacionales, tales como el orden cronológico, y causa y efecto, expresados explícitamente; |                                                                                |
| TEKS 2.9.E.i                                                                                                                                                                                                                                                                                                                                                                                                                             | (E) reconozca las características del texto persuasivo, incluyendo: (i) expresar lo que el autor está tratando de persuadir al lector a pensar o hacer.                                           |                                                                                |
| TEKS 2.9.E.ii                                                                                                                                                                                                                                                                                                                                                                                                                            | (E) reconozca las características del texto persuasivo, incluyendo: (ii) distinguir entre hechos y opiniones.                                                                                     |                                                                                |
| TEKS 2.9.F                                                                                                                                                                                                                                                                                                                                                                                                                               | (F) reconozca las características de los textos multimodales y digitales.                                                                                                                         |                                                                                |
| <b>Propósito y arte del escritor</b>                                                                                                                                                                                                                                                                                                                                                                                                     |                                                                                                                                                                                                   |                                                                                |
| (10) Propósito y arte del escritor: escuchar, hablar, leer, escribir y pensar utilizando múltiples textos. El estudiante hace indagaciones críticas para analizar las decisiones de los autores y cómo éstas influyen y comunican significado dentro de una variedad de textos. El estudiante analiza y aplica el arte del escritor con el propósito de desarrollar sus propios productos y presentaciones. Se espera que el estudiante: |                                                                                                                                                                                                   |                                                                                |
| TEKS 2.10.A                                                                                                                                                                                                                                                                                                                                                                                                                              | (A) discuta el propósito del autor al escribir un texto.                                                                                                                                          |                                                                                |
| TEKS 2.10.B                                                                                                                                                                                                                                                                                                                                                                                                                              | (B) discuta cómo el uso de la estructura del texto contribuye al propósito del autor.                                                                                                             |                                                                                |
| TEKS 2.10.C                                                                                                                                                                                                                                                                                                                                                                                                                              | (C) discuta cómo usa el autor los aspectos impresos y gráficos para lograr propósitos específicos.                                                                                                |                                                                                |
| TEKS 2.10.D                                                                                                                                                                                                                                                                                                                                                                                                                              | (D) discuta el uso del lenguaje descriptivo, literal y figurado.                                                                                                                                  |                                                                                |
| TEKS 2.10.E                                                                                                                                                                                                                                                                                                                                                                                                                              | (E) identifique el uso de la primera o tercera persona en un texto.                                                                                                                               |                                                                                |
| TEKS 2.10.F                                                                                                                                                                                                                                                                                                                                                                                                                              | (F) identifique y explique el uso de la repetición.                                                                                                                                               |                                                                                |
| <b>Composición - proceso de la escritura</b>                                                                                                                                                                                                                                                                                                                                                                                             |                                                                                                                                                                                                   |                                                                                |
| (11) Composición: escuchar, hablar, leer, escribir y pensar utilizando múltiples textos —proceso de escritura—. El estudiante utiliza el proceso de escritura en forma recurrente para redactar múltiples textos que sean legibles y usa las convenciones apropiadas. Se espera que el estudiante:                                                                                                                                       |                                                                                                                                                                                                   |                                                                                |
| TEKS 2.11.A                                                                                                                                                                                                                                                                                                                                                                                                                              | (A) planifique un primer borrador generando ideas para escribir, tales como dibujar y hacer una lluvia de ideas.                                                                                  | <b>Primera presentación</b><br>L13: p. 190<br><br><b>Repaso</b><br>L14: p. 203 |
| TEKS 2.11.B.i                                                                                                                                                                                                                                                                                                                                                                                                                            | (B) desarrolle borradores para convertirlos en un texto enfocado al: (i) organizar un texto siguiendo una estructura.                                                                             | <b>Primera presentación</b><br>L15: p. 216                                     |
| TEKS 2.11.B.ii                                                                                                                                                                                                                                                                                                                                                                                                                           | (B) desarrolle borradores para convertirlos en un texto enfocado al: (ii) desarrollar una idea con detalles específicos y relevantes.                                                             | <b>Primera presentación</b><br>L15: p. 216                                     |
| TEKS 2.11.C                                                                                                                                                                                                                                                                                                                                                                                                                              | (C) revise borradores agregando, borrando o reacomodando palabras, frases u oraciones.                                                                                                            | <b>Primera presentación</b><br>L15: p. 216<br><br><b>Repaso</b><br>L16: p. 227 |

## CONOCIMIENTOS Y DESTREZAS ESENCIALES DE TEXAS (TEKS) - GRADO 2

| Habilidades y Destrezas 8 |                                                                                                                                                                                                                                          | Correlaciones en la Guía del maestro                                                                                                                   |
|---------------------------|------------------------------------------------------------------------------------------------------------------------------------------------------------------------------------------------------------------------------------------|--------------------------------------------------------------------------------------------------------------------------------------------------------|
| TEKS 2.11.D.i             | (D) edite borradores usando las convenciones comunes de la lengua española, incluyendo: (i) oraciones completas en donde haya concordancia entre sujeto y verbo.                                                                         | <b>Primera presentación</b><br>L8: p. 118<br><br><b>Repaso</b><br>L16: p. 227                                                                          |
| TEKS 2.11.D.ii            | (D) edite borradores usando las convenciones comunes de la lengua española, incluyendo: (ii) conjugaciones de los verbos en los tiempos pasado, presente y futuro, incluyendo la diferencia entre ser y estar.                           | <b>Primera presentación</b><br>L7: p. 106<br><br><b>Repaso</b><br>L8: p. 118; L14: p. 203; L15: p. 216                                                 |
| TEKS 2.11.D.iii           | (D) edite borradores usando las convenciones comunes de la lengua española, incluyendo: (iii) sustantivos singulares, plurales, comunes y propios, incluyendo los artículos específicos de acuerdo al género.                            |                                                                                                                                                        |
| TEKS 2.11.D.iv            | (D) edite borradores usando las convenciones comunes de la lengua española, incluyendo: (iv) adjetivos, incluyendo artículos.                                                                                                            |                                                                                                                                                        |
| TEKS 2.11.D.v             | (D) edite borradores usando las convenciones comunes de la lengua española, incluyendo: (v) adverbios que transmiten tiempo y adverbios que transmiten lugar.                                                                            |                                                                                                                                                        |
| TEKS 2.11.D.vi            | (D) edite borradores usando las convenciones comunes de la lengua española, incluyendo: (vi) preposiciones y frases preposicionales.                                                                                                     | <b>Primera presentación</b><br>L1: p. 19<br><br><b>Repaso</b><br>L2: p. 35; L3: p. 50; L15: p. 216; L16: p. 227<br><br><b>Evaluación</b><br>L9: p. 132 |
| TEKS 2.11.D.vii           | (D) edite borradores usando las convenciones comunes de la lengua española, incluyendo: (vii) pronombres, incluyendo personales, posesivos y de objeto, y la diferencia en el uso del pronombre formal usted y el pronombre informal tú. | <b>Primera presentación</b><br>L10: p. 153<br><br><b>Repaso</b><br>L11: p. 166; L12: p. 179<br><br><b>Evaluación</b><br>L17: p. 240                    |
| TEKS 2.11.D.viii          | (D) edite borradores usando las convenciones comunes de la lengua española, incluyendo: (viii) conjunciones coordinantes para formar sujetos y predicados compuestos.                                                                    |                                                                                                                                                        |
| TEKS 2.11.D.ix            | (D) edite borradores usando las convenciones comunes de la lengua española, incluyendo: (ix) letra mayúscula en nombres propios, y en el saludo y la despedida de una carta.                                                             | <b>Primera presentación</b><br>L15: p. 216<br><br><b>Repaso</b><br>L16: p. 227                                                                         |
| TEKS 2.11.D.x             | (D) edite borradores usando las convenciones comunes de la lengua española, incluyendo: (x) signos de puntuación al final de las oraciones declarativas, y al comienzo y al final de las oraciones exclamativas e interrogativas.        | <b>Primera presentación</b><br>L13: p. 190<br><br><b>Repaso</b><br>L15: p. 216; L16: p. 227                                                            |

## CONOCIMIENTOS Y DESTREZAS ESENCIALES DE TEXAS (TEKS) - GRADO 2

| Habilidades y Destrezas 8                                                                                                                                                                                                                                                 |                                                                                                                                                                                                                             | Correlaciones en la Guía del maestro                                                                                                                                                                                              |
|---------------------------------------------------------------------------------------------------------------------------------------------------------------------------------------------------------------------------------------------------------------------------|-----------------------------------------------------------------------------------------------------------------------------------------------------------------------------------------------------------------------------|-----------------------------------------------------------------------------------------------------------------------------------------------------------------------------------------------------------------------------------|
| TEKS 2.11.D.xi                                                                                                                                                                                                                                                            | (D) edite borradores usando las convenciones comunes de la lengua española, incluyendo: (xi) escritura correcta de las palabras con patrones ortográficos y reglas ortográficas apropiados para el nivel del grado escolar. | <b>Primera presentación</b><br>L1: p. 19<br><br><b>Repaso</b><br>L2: p. 35; L3: p. 50; L6: p. 92; L7: p. 106; L8: p. 118; L10: p. 153; L11: p. 166; L12: p. 179; L15: p. 216; L16: p. 227<br><br><b>Evaluación</b><br>L17: p. 240 |
| TEKS 2.11.E                                                                                                                                                                                                                                                               | (E) publique y comparta la escritura.                                                                                                                                                                                       | <b>Primera presentación</b><br>L16: p. 227                                                                                                                                                                                        |
| <b>Escritura múltiples géneros</b>                                                                                                                                                                                                                                        |                                                                                                                                                                                                                             |                                                                                                                                                                                                                                   |
| (12) Composición: escuchar, hablar, leer, escribir y pensar utilizando múltiples textos —géneros—. El estudiante usa el arte del escritor y las características del género para redactar múltiples textos que sean significativos. Se espera que el estudiante:           |                                                                                                                                                                                                                             |                                                                                                                                                                                                                                   |
| TEKS 2.12.A                                                                                                                                                                                                                                                               | (A) redacte textos literarios, incluyendo narraciones personales y poesía.                                                                                                                                                  | <b>Primera presentación</b><br>L14: p. 203<br><br><b>Repaso</b><br>L15: p. 216<br><br><b>Evaluación</b><br>L16: p. 227                                                                                                            |
| TEKS 2.12.B                                                                                                                                                                                                                                                               | (B) redacte textos informativos, incluyendo textos de procedimientos y reportes.                                                                                                                                            |                                                                                                                                                                                                                                   |
| TEKS 2.12.C                                                                                                                                                                                                                                                               | (C) redacte correspondencia, tal como notas de agradecimiento o cartas.                                                                                                                                                     |                                                                                                                                                                                                                                   |
| <b>Indagación e investigación</b>                                                                                                                                                                                                                                         |                                                                                                                                                                                                                             |                                                                                                                                                                                                                                   |
| (13) Indagación e investigación: escuchar, hablar, leer, escribir y pensar utilizando múltiples textos. El estudiante se involucra en procesos de indagación a corto plazo y de forma recurrente y continua para una variedad de propósitos. Se espera que el estudiante: |                                                                                                                                                                                                                             |                                                                                                                                                                                                                                   |
| TEKS 2.13.A                                                                                                                                                                                                                                                               | (A) formule preguntas para la indagación formal e informal con la asistencia de un adulto;                                                                                                                                  |                                                                                                                                                                                                                                   |
| TEKS 2.13.B                                                                                                                                                                                                                                                               | (B) elabore y siga un plan de investigación con la asistencia de un adulto.                                                                                                                                                 |                                                                                                                                                                                                                                   |
| TEKS 2.13.C                                                                                                                                                                                                                                                               | (C) identifique y recopile fuentes de información y datos relevantes para responder preguntas.                                                                                                                              |                                                                                                                                                                                                                                   |
| TEKS 2.13.D                                                                                                                                                                                                                                                               | (D) identifique fuentes de información primarias y secundarias.                                                                                                                                                             |                                                                                                                                                                                                                                   |
| TEKS 2.13.E                                                                                                                                                                                                                                                               | (E) demuestre comprensión de la información recopilada.                                                                                                                                                                     |                                                                                                                                                                                                                                   |
| TEKS 2.13.F                                                                                                                                                                                                                                                               | (F) cite fuentes de información apropiadamente.                                                                                                                                                                             |                                                                                                                                                                                                                                   |
| TEKS 2.13.G                                                                                                                                                                                                                                                               | (G) utilice un modo apropiado de entrega, ya sea escrito, oral o multimodal, para presentar los resultados.                                                                                                                 |                                                                                                                                                                                                                                   |



## **Senior Vice President and General Manager, K-8 Humanities**

LaShon Ormond

### **Chief Product Officer**

Alexandra Walsh

### **Chief Academic Officer**

Susan Lambert

### **Content and Editorial**

Elizabeth Wade, PhD, Vice President, Editorial

Genya Devoe, Executive Director

María Oralia Martínez, Associate Director

Patricia Erno, Associate Director

Baria Jennings, EdD, Senior Content Developer

Sean McBride, Content and Instructional Specialist

Christina Cox, Managing Editor

### **Product and Project Management**

Amber Ely, Director, Product

Elisabeth Hartman, Associate Product Manager

Melissa Cherian, Executive Director, Strategic Projects

Catherine Alexander, Associate Director, Project Management

Stephanie Koleda, Senior Project Manager

Leslie Johnson, Director, Commercial Operations

Zara Chaudhury, Project Manager

Patricia Beam Portney, Project Coordinator

Tamara Morris, Project Coordinator

### **Design and Production**

Tory Novikova, Senior Director, Product Design

Erin O'Donnell, Senior Product Design Manager

### **Texas Contributors**

#### **Content and Editorial**

Laia Cortes, Bilingual Content Designer

Ana Mercedes Falcón, Copy Editor and Translator

Ana Killackey, Copy Editor and Translator

Jorge Limón, Copy Editor and Translator

Sofía Pereson, Copy Editor and Translator

Brycé Pesce, Bilingual Content Designer

Melissa Saldaña, Bilingual Content Designer

Lyna Ward, Bilingual Content Designer

Mabel Zardus, Senior Bilingual Content Designer

#### **Product and Project Management**

Reyna Hensley, Project Manager

Carolina Paz-Giraldo, Project Manager

#### **Art, Design, and Production**

Raghav Arumugam, Illustrator

Derick Brooks, Illustrator

Olioli Buika, Illustrator

Ami Cai, Illustrator

Alanna Conway, Illustrator

Stuart Dalgo, Production Designer

Lucas De Oliveira, Production Designer

Rodrigo Garcia, Senior Visual Designer

Isabel Hetrick, Illustrator

Ana Hinojosa, Illustrator

Ian Horst, Production Design Manager

Jagriti Khirwar, Illustrator

Janelly Rodriguez, Illustrator

Francesca Mahaney, Illustrator

Amber Marquez, Image Researcher and Illustrator

Jocelyn Martinez, Image Researcher and Illustrator

Emily Mendoza, Illustrator

Islenia Milien, Illustrator

Melisa Osorio Bonifaz, Art Director

Emma Pokorny, Illustrator

Dominique Ramsey, Illustrator

Meghana Reddy, Illustrator

Janelly Rodriguez, Illustrator

Jules Zuckerberg, Illustrator

#### **Editorial Development and Production Services**

Aparicio Publishing

### **Series Editor-in-Chief**

E. D. Hirsch Jr.

### **President**

Linda Bevilacqua

### **Editorial Staff**

Mick Anderson  
Robin Blackshire  
Laura Drummond  
Emma Earnst  
Lucinda Ewing  
Sara Hunt  
Rosie McCormick  
Cynthia Peng  
Liz Pettit  
Tonya Ronayne  
Deborah Samley  
Kate Stephenson  
Elizabeth Wafler  
James Walsh  
Sarah Zelinke

### **Design and Graphics Staff**

Kelsie Harman  
Liz Loewenstein  
Bridget Moriarty  
Lauren Pack

### **Consulting Project Management Services**

ScribeConcepts.com

### **Additional Consulting Services**

Erin Kist  
Carolyn Pinkerton  
Scott Ritchie  
Kelina Summers

### **Acknowledgments**

These materials are the result of the work, advice, and encouragement of numerous individuals over many years. Some of those singled out here already know the depth of our gratitude; others may be surprised to find themselves thanked publicly for help they gave quietly and generously for the sake of the enterprise alone. To helpers named and unnamed we are deeply grateful.

### **Contributors to Earlier Versions of These Materials**

Susan B. Albaugh, Kazuko Ashizawa, Kim Berrall, Ang Blanchette, Nancy Braier, Maggie Buchanan, Paula Coyner, Kathryn M. Cummings, Michelle De Groot, Michael Donegan, Diana Espinal, Mary E. Forbes, Michael L. Ford, Sue Fulton, Carolyn Gosse, Dorrit Green, Liza Greene, Ted Hirsch, Danielle Knecht, James K. Lee, Matt Leech, Diane Henry Leipzig, Robin Luecke, Martha G. Mack, Liana Mahoney, Isabel McLean, Steve Morrison, Juliane K. Munson, Elizabeth B. Rasmussen, Ellen Sadler, Rachael L. Shaw, Sivan B. Sherman, Diane Auger Smith, Laura Tortorelli, Khara Turnbull, Miriam E. Vidaver, Michelle L. Warner, Catherine S. Whittington, Jeannette A. Williams.

We would like to extend special recognition to Program Directors Matthew Davis and Souzanne Wright, who were instrumental in the early development of this program.

### **Schools**

We are truly grateful to the teachers, students, and administrators of the following schools for their willingness to field-test these materials and for their invaluable advice: Capitol View Elementary, Challenge Foundation Academy (IN), Community Academy Public Charter School, Lake Lure Classical Academy, Lepanto Elementary School, New Holland Core Knowledge Academy, Paramount School of Excellence, Pioneer Challenge Foundation Academy, PS 26R (the Carteret School), PS 30X (Wilton School), PS 50X (Clara Barton School), PS 96Q, PS 102X (Joseph O. Loretan), PS 104Q (the Bays Water), PS 214K (Michael Friedsam), PS 223Q (Lyndon B. Johnson School), PS 308K (Clara Cardwell), PS 333Q (Goldie Maple Academy), Sequoyah Elementary School, South Shore Charter Public School, Spartanburg Charter School, Steed Elementary School, Thomas Jefferson Classical Academy, Three Oaks Elementary, West Manor Elementary.

And a special thanks to the Pilot Coordinators, Anita Henderson, Yasmin Lugo-Hernandez, and Susan Smith, whose suggestions and day-to-day support to teachers using these materials in their classrooms were critical.

## **Credits**

Every effort has been taken to trace and acknowledge copyrights. The editors tender their apologies for any accidental infringement where copyright has proved untraceable. They would be pleased to insert the appropriate acknowledgment in any subsequent edition of this publication. Trademarks and trade names are shown in this publication for illustrative purposes only and are the property of their respective owners. The references to trademarks and trade names given herein do not affect their validity.

All photographs are used under license from Shutterstock, Inc. unless otherwise noted.

## **Illustrators and Image Sources**

Cover: Amplify Education, Inc.; RM 1.1: Jocelyn Martinez, Amber Marquez; RM 1.2: Jocelyn Martinez, Francesca Mahaney; RM 4.2: Jocelyn Martinez, Amber Marquez; RM P1.2: Francesca Mahaney; RM 13.1: Jocelyn Martinez, Amber Marquez

Regarding the Shutterstock items listed above, please note: "No person or entity shall falsely represent, expressly or by way of reasonable implication, that the content herein was created by that person or entity, or any person other than the copyright holder(s) of that content."



**Grado 2 | Habilidades y Destrezas 8 |** Guía del maestro

ISBN 9798885761772



9 798885 761772